

ระบบการจัดการแข่งขันกีฬาโรงเรียนกีฬาแห่งประเทศไทย

รักชาติ เหมะสิทธิ์นุกะ

งานนิพนธ์นี้เป็นส่วนหนึ่งของการศึกษาตามหลักสูตรวิทยาศาสตรมหาบัณฑิต

สาขาวิชาเทคโนโลยีสารสนเทศ

คณะวิทยาการสารสนเทศ มหาวิทยาลัยบูรพา

พฤษภาคม 2560

ลิขสิทธิ์เป็นของมหาวิทยาลัยบูรพา

SPORT GAMES MANAGEMENT SYSTEM FOR SPORTS SCHOOLS OF
THAILAND

RAKCHART HRAKCHART

A PROJECT SUBMITTED IN PARTIAL FULFILMENT OF THE REQUIREMENT
FOR THE MASTER DEGREE OF SCIENCE IN INFORMATION TECHNOLOGY
FACULTY OF INFORMATICS BURAPHA UNIVERSITY

MAY 2016

COPYRIGHT OF BURAPHA UNIVERSITY

คณะกรรมการควบคุมงานนิพนธ์และคณะกรรมการการสอบงานนิพนธ์ ได้พิจารณา
นิพนธ์ของ รักษาติ เหมะสิทธิชันทกะ ฉบับนี้แล้ว เห็นสมควรรับเป็นส่วนหนึ่งของการศึกษาตามหลักสูตร
วิทยาศาสตรมหาบัณฑิต สาขาเทคโนโลยีสารสนเทศ ของมหาวิทยาลัยบูรพาได้

คณะกรรมการควบคุมงานนิพนธ์

.....^{ต้นนท} ศีลาตระกูล อาจารย์ที่ปรึกษา
(ผู้ช่วยศาสตราจารย์ ดร.ณัฐนนท์ ศีลาตระกูล)

คณะกรรมการสอบงานนิพนธ์

..... ประธาน
(ผู้ช่วยศาสตราจารย์ ดร.ชนิดา ไกรเพชร)

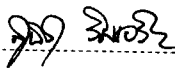
..... กรรมการ
(ผู้ช่วยศาสตราจารย์ ดร.สุนิสา ริมเจริญ)

.....^{ต้นนท} ศีลาตระกูล กรรมการ
(ผู้ช่วยศาสตราจารย์ ดร.ณัฐนนท์ ศีลาตระกูล)

คณะวิทยาการสารสนเทศอนุมัติให้รับงานนิพนธ์ฉบับนี้เป็นส่วนหนึ่งของการศึกษา
ตามหลักสูตรวิทยาศาสตรมหาบัณฑิต สาขาเทคโนโลยีสารสนเทศของมหาวิทยาลัยบูรพา

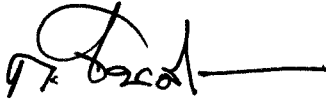
..... คณบดีคณะวิทยาการสารสนเทศ
(ผู้ช่วยศาสตราจารย์ ดร. กฤษณะ ชินสาร)

วันที่...๓!...เดือน ...๓๑... พ.ศ. 2560

กิตติกรรมประกาศ

งานนิพนธ์ฉบับนี้ สำเร็จลุล่วงอย่างสมบูรณ์ด้วยความเมตตากรุณาและคำแนะนำจาก ดร. ญัฐนันท์ ลีลาตระกูล อาจารย์ที่ปรึกษาที่กรุณาเสียสละเวลาอันมีค่ามาให้คำปรึกษา แนะนำแนวทางที่ถูกต้อง ตลอดจนแก้ไขข้อบกพร่องต่าง ๆ ด้วยความละเอียดถี่ถ้วนและเอาใจใส่ด้วยดีเสมอมา ผู้จัดทำงานนิพนธ์รู้สึกซาบซึ้งเป็นอย่างยิ่ง จึงขอกราบขอบพระคุณไว้เป็นอย่างสูงไว้ ณ โอกาสนี้

ขอขอบพระคุณนายปรีวัฒน์ วรรณกลาง อธิการบดีสถาบันการพลศึกษา ที่มีความคิดริเริ่มสร้างสรรค์โดยการนำเอาระบบสารสนเทศเข้ามาเพื่อพัฒนาศักยภาพในการจัดการแข่งขันกีฬาริเริ่มในการสร้างระบบการจัดการแข่งขันกีฬาโรงเรียนกีฬาแห่งประเทศไทย ให้ความช่วยเหลือในด้านกรอบแนวคิด แนวปฏิบัติ และกำหนดระเบียบการจัดการแข่งขันกีฬาโรงเรียนกีฬาแห่งประเทศไทย ระเบียบการจัดการแข่งขันกีฬาของแต่ละชนิดกีฬา ให้เป็นมาตรฐานในการใช้เป็นข้อปฏิบัติในการจัดการแข่งขันกีฬา ตลอดจนคำแนะนำที่ดีเยี่ยมเพื่อให้งานนิพนธ์ฉบับนี้มีความสมบูรณ์และมีคุณภาพ

ขอขอบพระคุณคณะทำงานฝ่ายประมวลผลการจัดการแข่งขันกีฬาโรงเรียนกีฬาแห่งประเทศไทย ที่ได้ให้โอกาสผู้จัดทำงานนิพนธ์ในการจัดทำโครงการ ตลอดจนให้ความช่วยเหลือในด้านข้อมูล คำแนะนำต่าง ๆ ตลอดจนการทดสอบการใช้งานระบบการจัดการแข่งขันกีฬาโรงเรียนกีฬาแห่งประเทศไทยจนออกมาสมบูรณ์แบบและตรงตามวัตถุประสงค์การใช้งาน

ขอกราบขอบพระคุณนางวิณา เหมะสีชันทกะ (คุณยาย) และนางอุษณี สมุทรเพ็ชร (คุณป้า) นายดาวรุ่ง เหมะสีชันทกะ (คุณน้า) ที่คอยเป็นแรงผลักดันและเป็นกำลังให้เสมอมา

คุณค่าและคุณประโยชน์ของวิทยานิพนธ์ฉบับนี้ผู้จัดทำงานนิพนธ์ขอมอบเป็นกตัญญู กตเวทิตาต่อบุพการี บุรพจารย์ สถาบันการพลศึกษาแห่งประเทศไทย และผู้มีอุปการะคุณทุกท่าน ทั้งในอดีตและปัจจุบัน ที่ทำให้ผู้จัดทำงานนิพนธ์เป็นผู้มีการศึกษาและประสบความสำเร็จมาจนถึงทุกวันนี้

สุดท้ายขอขอบพระคุณ มหาวิทยาลัยบูรพา และสาขาวิชาเทคโนโลยีสารสนเทศ คณะวิทยาการสารสนเทศ ซึ่งเป็นที่ให้ความรู้ ประสิทธิ์ประสาทวิชาकारต่าง ๆ ที่มีคุณค่าต่อการพัฒนาการทำงานและอาชีพของผู้จัดทำงานนิพนธ์ และการพัฒนาต่อไปในอนาคต

รักษาติ เหมะสีชันทกะ

56920344 : สาขาวิชา : เทคโนโลยีสารสนเทศ; วท.ม. (เทคโนโลยีสารสนเทศ)

คำสำคัญ : การออกแบบระบบ/ การพัฒนาระบบ/ การจัดการแข่งขันกีฬาโรงเรียนกีฬาแห่งประเทศไทย
รักษชาติ เหมาะสมลักษณะ: ระบบการจัดการแข่งขันกีฬาโรงเรียนกีฬาแห่งประเทศไทย
กรณีศึกษา สถาบันการพลศึกษา คณะกรรมการควบคุมงานนิพนธ์: ณัฐนนท์ ลีลาตระกูล, Ph.D 205
หน้า. ปี พ.ศ.2559

งานนิพนธ์นี้นำเสนอระบบการจัดการแข่งขันกีฬาโรงเรียนกีฬาแห่งประเทศไทย โดยมีสถาบันการพลศึกษาเป็นกรณีศึกษา วัตถุประสงค์คือ (1) เพื่อให้การบริหารจัดการข้อมูลการจัดการแข่งขันกีฬาโรงเรียนกีฬาแห่งประเทศไทยเป็นไปอย่างมีระบบแบบแผน (2) เพื่อสนับสนุนการบริหารจัดการแข่งขันกีฬาโรงเรียนกีฬาแห่งประเทศไทยของสถาบันการพลศึกษา (3) เพื่อสนับสนุนผู้บริหารในการตัดสินใจในการจัดสรรงบประมาณที่ต้องใช้ให้กับหน่วยงานในสังกัด และเข้าภาพจัดการแข่งขันในการจัดการแข่งขันกีฬาโรงเรียนกีฬาแห่งประเทศไทย โดยใช้ระบบจัดการฐานข้อมูล Microsoft SQL Server 2014 เป็นเครื่องมือในการพัฒนาระบบสารสนเทศ ระบบการจัดการแข่งขันกีฬาโรงเรียนกีฬาแห่งประเทศไทยมีการแบ่งกลุ่มการใช้งาน ออกเป็น 4 กลุ่มคือ 1) กลุ่มเจ้าหน้าที่ดูแลระบบ 2) กลุ่มผู้บริหาร เข้าภาพจัดการแข่งขัน และเทคนิคกีฬา 3) กลุ่มฝ่ายประมวลผล 4) กลุ่มผู้สมัครหรือโรงเรียนกีฬา หลังจากนำระบบเข้ามาใช้งาน ส่งผลให้การบริหารจัดการข้อมูลการจัดการแข่งขันกีฬาโรงเรียนกีฬาแห่งประเทศไทย ไปตามระเบียบการจัดการแข่งขันกีฬาโรงเรียนกีฬาแห่งประเทศไทย และการปฏิบัติงานเป็นไปอย่างถูกต้อง แม่นยำ และรวดเร็ว ผู้บริหารและกลุ่มผู้ใช้งานได้ประเมินความพึงพอใจต่อระบบทั้งหมด 85 คน ซึ่งผลการประเมินอยู่ในระดับดีมาก นอกจากนี้ข้อมูลที่ได้จากระบบยังสามารถนำไปใช้ประโยชน์ในการสนับสนุนการตัดสินใจในการจัดสรรงบประมาณให้หน่วยงานในสังกัด ในการบริหารจัดการงบประมาณในการจัดการแข่งขันกีฬาในครั้งต่อ ๆ ไป

56920344: MAJOR: INFORMATION TECHNOLOGY; M.Sc

(INFORMATION TECHNOLOGY)

KEYWORDS: SYSTEM DESIGN / SYSTEM DEVELOPMENT / SPORT GAMES

MANAGEMENT SYSTEM

RAKCHART HEMASIKHANDAKA: SPORT GAMES MANAGEMENT SYSTEM
FOR SPORTS SCHOOLS OF THAILAND CASE STUDY: INSTITUTE OF PHYSICAL
EDUCATION ADVISOR: ASSISTANT PROFESSOR NUTTHANON LEELATHAKUL, Ph.D.
203 P. 2017.

This independent study proposes a Sports Games Management System for Sports Schools of Thailand (SGMS), Institute of Physical Education as a case study. Our aims are to 1) manage the sports games information in a systematic way, 2) support sports events for sports schools of Thailand, and 3) support executive's and host's decide on budget allocation. We use Microsoft SQL Server 2014 as a database management. We divide users into 4 groups: 1) administrative staff, 2) host the competition host, and sport technicians, 3) data processing staff, and 4) candidates or sport schools. After using SGMS, we find that the sports games management conforms to rules and regulations in more accurate, precise, and fast way. From the user survey, all 85 users (of all groups) are satisfied.

สารบัญ

	หน้า
บทคัดย่อภาษาไทย.....	จ
บทคัดย่อภาษาอังกฤษ.....	ฉ
สารบัญ	ช
สารบัญตาราง.....	ญ
สารบัญภาพ.....	ฐ
บทที่	
1 บทนำ	
1.1 ความเป็นมาและความสำคัญของปัญหา.....	1
1.2 วัตถุประสงค์ของงานนิพนธ์.....	2
1.3 ขอบเขตของงานนิพนธ์.....	2
1.4 เครื่องมือพัฒนาระบบ.....	2
1.5 ปัญหาของงานนิพนธ์.....	3
1.6 ประโยชน์ของงานนิพนธ์.....	3
1.7 แผนการดำเนินงาน.....	4
2 เอกสารและระบบสำหรับการจัดการแข่งขันกีฬาที่เกี่ยวข้อง	
2.1 เกี่ยวกับสถาบันการพลศึกษา (Institute of Physical Education).....	5
2.2 ระเบียบสถาบันการพลศึกษาว่าด้วยการจัดการแข่งขันกีฬาโรงเรียนกีฬาแห่งประเทศไทย	9
2.3 ชนิดกีฬาที่จัดให้มีการแข่งขัน.....	11
2.4 วิธีการจัดการแข่งขัน.....	11
2.5 งบประมาณค่าใช้จ่าย.....	16
2.6 ระบบสำหรับจัดการแข่งขันกีฬาที่เกี่ยวข้อง.....	18

สารบัญ (ต่อ)

บทที่	หน้า
3 ขั้นตอนการดำเนินงาน	
3.1 การวางแผนโครงการ.....	29
3.2 การศึกษาปัญหาและวิเคราะห์ระบบ.....	30
3.3 การออกแบบระบบ.....	35
3.4 การพัฒนาระบบ.....	99
3.5 การทดสอบและบำรุงรักษาระบบ.....	103
3.6 การจัดทำเอกสารและการจัดการฝึกอบรม.....	106
4 ผลการดำเนินงาน	
4.1 ผลการพัฒนาระบบ.....	107
4.2 ผลการทดสอบระบบ.....	134
4.3 ผลการทดสอบความพึงพอใจ (ประเมินผลจากแบบสอบถามหลังจากการใช้งานของระบบ).....	138
5 สรุปและอภิปรายผล	
5.1 ผลการพัฒนาระบบ.....	142
5.2 ปัญหาและอุปสรรคในการพัฒนาระบบ.....	142
5.3 ข้อเสนอแนะและแนวทางในการพัฒนาระบบต่อไปในอนาคต.....	143
บรรณานุกรม.....	144
ภาคผนวก	
ภาคผนวก ก แบบสำรวจความพึงพอใจผู้ใช้.....	146
ภาคผนวก ข คู่มือการใช้งาน.....	148
ภาคผนวก ค ตัวอย่างแบบแสดงความจำนงเข้าแข่งขัน (แบบ F1).....	176
ภาคผนวก ง ตัวอย่างแบบสมัครรายบุคคลเจ้าหน้าที่ทีมและนักกีฬา (แบบ F4).....	181

สารบัญ (ต่อ)

บทที่	หน้า
ภาคผนวก จ ตัวอย่างแบบบัญชีรายชื่อพนักงานและเจ้าหน้าที่ทีม (แบบ F2).....	184
ภาคผนวก ฉ ตัวอย่างแบบแผนรูปเจ้าหน้าที่ทีมและพนักงาน (แบบ F3).....	201
ประวัติย่อของผู้วิจัย.....	205

สารบัญตาราง

ตารางที่	หน้า
1-1 แผนการดำเนินงาน.....	4
2-1 โรงเรียนกีฬาในสังกัดสถาบันการพลศึกษา.....	6
2-2 ชนิดกีฬาที่โรงเรียนกีฬาเปิดการเรียนการสอน.....	7
2-3 ชนิดกีฬาที่โรงเรียนกีฬาเปิดการเรียนการสอน (ต่อ).....	8
2-4 แสดงทีมเข้าร่วมการแข่งขันจำนวน 8 ทีม.....	15
2-5 ตารางเปรียบเทียบความแตกต่างระหว่างเว็บไซต์การจัดการแข่งขันกีฬา โรงเรียนกีฬาแห่งประเทศไทยกับเว็บไซต์ประชาสัมพันธ์การแข่งขันกีฬาเยาวชนแห่งชาติ ครั้งที่ 32 “สุพรรณบุรีเกมส์”.....	19
2-6 ตารางเปรียบเทียบความแตกต่างระหว่างเว็บไซต์การจัดการแข่งขันกีฬา โรงเรียนกีฬาแห่งประเทศไทยกับเว็บไซต์ประชาสัมพันธ์การแข่งขันกีฬามหาวิทยาลัย “สุรนารีเกมส์”.....	21
2-7 ตารางเปรียบเทียบความแตกต่างระหว่างระบบจัดการแข่งกีฬาสถาบันการพลศึกษา แห่งประเทศไทยกับระบบการจัดการแข่งขันกีฬาโรงเรียนกีฬาแห่งประเทศไทย.....	22
2-8 ตารางเปรียบเทียบความแตกต่างระหว่างระบบจัดการแข่งกีฬาสถาบันการพลศึกษา แห่งประเทศไทยกับระบบการจัดการแข่งขันกีฬาโรงเรียนกีฬาแห่งประเทศไทย (ต่อ).....	23
2-9 ตารางเปรียบเทียบความแตกต่างระหว่างระบบจัดการแข่งกีฬาสถาบันการพลศึกษา แห่งประเทศไทยกับระบบการจัดการแข่งขันกีฬาโรงเรียนกีฬาแห่งประเทศไทย (ต่อ).....	24
2-10 ตารางเปรียบเทียบความแตกต่างระหว่างระบบจัดการแข่งกีฬาสถาบันการพลศึกษา แห่งประเทศไทยกับระบบการจัดการแข่งขันกีฬาโรงเรียนกีฬาแห่งประเทศไทย (ต่อ).....	25
2-11 ตารางเปรียบเทียบความแตกต่างระหว่างระบบจัดการแข่งกีฬาสถาบันการพลศึกษา แห่งประเทศไทยกับระบบการจัดการแข่งขันกีฬาโรงเรียนกีฬาแห่งประเทศไทย (ต่อ).....	26
2-12 ตารางเปรียบเทียบความแตกต่างระหว่างระบบจัดการแข่งกีฬาสถาบันการพลศึกษา แห่งประเทศไทยกับระบบการจัดการแข่งขันกีฬาโรงเรียนกีฬาแห่งประเทศไทย (ต่อ).....	27
2-13 ตารางเปรียบเทียบความแตกต่างระหว่างระบบจัดการแข่งกีฬาสถาบันการพลศึกษา แห่งประเทศไทยกับระบบการจัดการแข่งขันกีฬาโรงเรียนกีฬาแห่งประเทศไทย (ต่อ).....	28

สารบัญตาราง (ต่อ)

ตารางที่	หน้า
2-13 ตารางเปรียบเทียบความแตกต่างระหว่างระบบจัดการแข่งกีฬาสถาบันการศึกษา แห่งประเทศไทยกับระบบการจัดการแข่งขันกีฬาโรงเรียนกีฬาแห่งประเทศไทย (ต่อ).....	28
3-1 แสดงแผนโครงการพัฒนาระบบการจัดการแข่งขันกีฬาโรงเรียนกีฬาแห่งประเทศไทย.....	30
3-2 รายการของ External Entities Data และ Processes.....	33
3-3 รายการของ External Entities Data และ Processes (ต่อ).....	33
3-4 รายการของแผนภาพการใช้งานระบบ.....	35
3-5 Use Case Description Register บันทึกข้อมูลการจัดการแข่งขัน.....	37
3-6 Use Case Description Register เพิ่มชนิดกีฬา รายการแข่งขัน.....	38
3-7 Use Case Description Register แสดงความจำนงเข้าแข่งขัน.....	39
3-8 Use Case Description Register สมัครเข้าแข่งขัน.....	40
3-9 Use Case Description Register พิมพ์เอกสารที่เกี่ยวข้อง.....	41
3-10 Use Case Description Register บันทึกโปรแกรมการแข่งขัน.....	42
3-11 Use Case Description Register บันทึกผลการแข่งขัน.....	43
3-12 Use Case Description Register แสดงรายงาน.....	44
3-13 ตารางแสดงข้อมูล รุ่นอายุ.....	57
3-14 ตารางแสดงข้อมูลนักกีฬา.....	58
3-15 ตารางแสดงข้อมูลนักกีฬา (ต่อ).....	59
3-16 ตารางแสดงข้อมูลนักกีฬาที่โดนแบน.....	60
3-17 ตารางแสดงข้อมูลนักกีฬาที่โดนแบน (ต่อ).....	61
3-18 ตารางแสดงข้อมูลนักกีฬาที่ยืนยันข้อมูลแล้ว.....	62
3-19 ตารางแสดงข้อมูลค่าใช้จ่าย.....	63
3-20 ตารางแสดงข้อมูลรายละเอียดค่าใช้จ่าย.....	64
3-21 ตารางแสดงข้อมูลเกี่ยวกับวันที่และเวลาในการจัดการแข่งขัน.....	65
3-22 ตารางแสดงข้อมูลเกี่ยวกับวันที่และเวลาในการจัดการแข่งขันที่ลงทะเบียนแล้ว.....	66
3-23 ตารางแสดงข้อมูลเกี่ยวกับกีฬาที่จัดการแข่งขันในปีนั้น ๆ.....	67
3-24 ตารางแสดงข้อมูลเกี่ยวกับเจ้าหน้าที่ในการจัดการแข่งขันในปีนั้น ๆ.....	67
3-25 ตารางแสดงข้อมูลเกี่ยวกับเจ้าหน้าที่ที่ลงทะเบียนแล้ว ในการจัดการแข่งขันในปีนั้น ๆ.....	68

สารบัญตาราง (ต่อ)

ตารางที่	หน้า
3-26 ตารางแสดงข้อมูลการสร้าง Running Number.....	69
3-27 ตารางแสดงข้อมูลการเก็บรายการยื่นยันการกรอกรายละเอียดแบบแสดงความจำนง เข้าแข่งขัน (แบบ F1).....	70
3-28 ตารางแสดงข้อมูลกลุ่มโรงเรียน.....	71
3-29 ตารางแสดงข้อมูล.....	71
3-30 ตารางแสดงข้อมูลการเก็บข้อมูล Log.....	72
3-31 ตารางแสดงข้อมูล.....	72
3-32 ตารางแสดงข้อมูลการจัดการแข่งขันย่อย.....	73
3-33 ตารางแสดงข้อมูลรูปแบบการแข่งขันที่จัด.....	74
3-34 ตารางแสดงข้อมูลการเก็บคะแนนการแข่งขัน และบันทึกผล.....	74
3-35 ตารางแสดงข้อมูลการเก็บคะแนนการแข่งขัน และบันทึกผล (ต่อ).....	75
3-36 ตารางแสดงข้อมูลการเก็บคะแนนการแข่งขัน และบันทึกผล (ต่อ).....	76
3-37 ตารางแสดงข้อมูลการเก็บคะแนนการแข่งขัน และบันทึกผล (ต่อ).....	77
3-38 ตารางแสดงข้อมูลการเก็บคะแนนการแข่งขัน และบันทึกผล (ต่อ).....	78
3-39 ตารางแสดงข้อมูลการเก็บคะแนนการแข่งขัน และบันทึกผล (ต่อ).....	79
3-40 ตารางแสดงข้อมูลทีมการแข่งขัน.....	80
3-41 ตารางแสดงข้อมูลเต็มทีมการแข่งขัน บันทึกเป็นรายทีม.....	81
3-42 ตารางแสดงข้อมูลสถานที่จัดการแข่งขัน.....	82
3-43 ตารางแสดงข้อมูลผู้ตัดสิน.....	83
3-44 ตารางแสดงข้อมูลผู้ตัดสิน (ต่อ).....	84
3-45 ตารางแสดงข้อมูลการเก็บข้อมูลตำแหน่งผู้ตัดสิน.....	85
3-46 ตารางแสดงข้อมูลผู้ตัดสินที่ยื่นยันข้อมูลแล้ว.....	86
3-47 ตารางแสดงข้อมูลการจัดการปฏิทินการสมัครเข้าแข่งขัน.....	87
3-48 ตารางแสดงข้อมูลรายละเอียด โรงเรียน.....	88
3-49 ตารางแสดงข้อมูลรายละเอียด โรงเรียน (ต่อ).....	89
3-50 ตารางแสดงข้อมูล.....	90
3-51 ตารางแสดงข้อมูลประเภทกีฬา.....	91

สารบัญตาราง (ต่อ)

ตารางที่	หน้า
3-52 ตารางแสดงข้อมูลเจ้าหน้าที่.....	92
3-53 ตารางแสดงข้อมูลเจ้าหน้าที่ (ต่อ).....	93
3-54 ตารางแสดงข้อมูล.....	93
3-55 ตารางแสดงข้อมูลเจ้าหน้าที่ที่ลงทะเบียนแล้ว.....	94
3-56 ตารางแสดงข้อมูลทีม.....	95
3-57 ตารางแสดงข้อมูลสมาชิกทีม.....	95
3-58 ตารางแสดงข้อมูลการแข่งขันหลัก.....	96
3-59 ตารางแสดงข้อมูลกลุ่มผู้ใช้งานระบบ.....	97
3-60 ตารางแสดงข้อมูลผู้ใช้งานระบบ.....	98
4-1 แสดงผลการทดสอบระบบประชาสัมพันธ์การจัดการแข่งขันกีฬา โรงเรียนกีฬาแห่งประเทศไทย.....	135
4-2 แสดงผลการทดสอบระบบรับสมัครเข้าแข่งขันกีฬาโรงเรียนกีฬาแห่งประเทศไทย.....	136
4-3 แสดงผลการทดสอบระบบรับสมัครเข้าแข่งขันกีฬาโรงเรียนกีฬาแห่งประเทศไทย.....	137
4-4 แสดงผลการทดสอบระบบประมวลผลการแข่งขันกีฬาโรงเรียนกีฬาแห่งประเทศไทย.....	138
4-5 แสดงข้อมูลทั่วไปของผู้ตอบแบบสอบถาม.....	139
4-6 แสดงข้อมูลเกี่ยวกับความพึงพอใจของผู้ใช้งานระบบ.....	140

สารบัญรูปภาพ

ภาพที่	หน้า
2-1 ตัวอย่างโปรแกรมการแข่งขันแพ้ครั้งเดียวคัดออก โดยมีผู้เข้าแข่งขัน 8 คน/ทีม.....	12
2-2 การจัดการแข่งขันแพ้ครั้งเดียว คัดออก 11 ทีม ได้บาย 5 ทีม.....	13
2-3 ภาพตัวอย่างเว็บไซต์ประชาสัมพันธ์การแข่งขันกีฬาเยาวชนแห่งชาติ ครั้งที่ 32 “สุพรรณบุรีเกมส์”.....	18
2-4 ภาพตัวอย่างเว็บไซต์ประชาสัมพันธ์การแข่งขันกีฬามหาวิทยาลัยแห่งประเทศไทย ครั้งที่ 44 “สุรนารีเกมส์”.....	20
3-1 แผนภาพแสดงผู้เกี่ยวข้องกับระบบ.....	32
3-2 แผนภาพแสดง Use Case Description การทำงานของระบบ.....	35
3-3 แผนภาพแสดงขั้นตอนการทำงานของแต่ละส่วนงานที่เกี่ยวข้องกับ ระบบการจัดการแข่งขันกีฬาโรงเรียนกีฬาแห่งประเทศไทย.....	45
3-4 แผนภาพแสดงขั้นตอนการทำงานในส่วนการสมัครเข้าแข่งขัน.....	46
3-5 แผนภาพแสดงขั้นตอนในการเพิ่มข้อมูลชนิดกีฬา.....	47
3-6 แผนภาพแสดงขั้นตอนในการเพิ่มประเภท/รายการแข่งขัน.....	48
3-7 แผนภาพแสดงขั้นตอนการบันทึกโปรแกรมการแข่งขัน.....	49
3-8 แผนภาพแสดงขั้นตอนการบันทึกผลการแข่งขัน.....	50
3-9 แผนภาพแสดงขั้นตอนการยืนยันผลการแข่งขัน.....	51
3-10 แผนภาพแสดง Sequence Diagram เพิ่มข้อมูล.....	52
3-11 แผนภาพแสดง Sequence Diagram แสดงความจำนงเข้าแข่งขัน.....	52
3-12 แผนภาพแสดง Sequence Diagram สมัครเข้าแข่งขัน.....	53
3-13 แผนภาพแสดง Sequence Diagram บันทึกโปรแกรมการแข่งขัน.....	53
3-14 แผนภาพแสดง Sequence Diagram บันทึกผลการแข่งขัน.....	54
3-15 แผนภาพแสดงความสัมพันธ์ระหว่างข้อมูล (ER-Diagram).....	55
3-16 แผนภาพแสดงความสัมพันธ์ระหว่างข้อมูล (ER-Diagram) (ต่อ).....	56
3-17 ส่วนประกอบหน้าเว็บประชาสัมพันธ์การจัดการแข่งขันกีฬาโรงเรียนกีฬาแห่งประเทศไทย.....	99

สารบัญรูปภาพ (ต่อ)

ภาพที่	หน้า
3-18 หน้าจอสำหรับบริหารจัดการข้อมูลเว็บประชาสัมพันธ์การจัดการแข่งขันกีฬา โรงเรียนกีฬาแห่งประเทศไทย.....	100
3-19 ส่วนประกอบของหน้า Login เพื่อเข้าใช้งานระบบรับสมัครเข้าแข่งขันกีฬา โรงเรียนกีฬาแห่งประเทศไทย.....	100
3-20 หน้าจอสำหรับผู้สมัครเข้าแข่งขันกีฬาโรงเรียนกีฬาแห่งประเทศไทย.....	101
3-21 องค์ประกอบของหน้าจอหลังจากผู้สมัครเลือกเมนูเพื่อใช้งานในแต่ละเมนู.....	101
3-22 ส่วนประกอบของหน้า Login เพื่อเข้าใช้งานระบบประมวลผลการแข่งขันกีฬา โรงเรียนกีฬาแห่งประเทศไทย.....	102
3-23 หน้าจอสำหรับฝ่ายประมวลผลการแข่งขันกีฬาโรงเรียนกีฬาแห่งประเทศไทย.....	102
3-24 องค์ประกอบของหน้าจอหลังจากผู้สมัครเลือกเมนูเพื่อใช้งานในแต่ละเมนู.....	103
4-1 แผนภาพแสดงหน้าจอของเว็บประชาสัมพันธ์การจัดการแข่งขันกีฬา โรงเรียนกีฬาแห่งประเทศไทย.....	108
4-2 แผนภาพแสดงเมนูหลักของหน้าเว็บประชาสัมพันธ์การจัดการแข่งขันกีฬา โรงเรียนกีฬาแห่งประเทศไทย.....	109
4-3 แผนภาพแสดงส่วนของภาพกิจกรรม เกี่ยวกับการจัดการแข่งขันกีฬาโรงเรียนกีฬา แห่งประเทศไทย.....	109
4-4 แผนภาพแสดงส่วนของข่าวล่าสุดเกี่ยวกับการจัดการแข่งขันกีฬาโรงเรียนกีฬาแห่งประเทศไทย	110
4-5 แผนภาพแสดงหน้าจอระบุตัวตนก่อนเข้าอัปเดตข้อมูลเว็บไซต์ประชาสัมพันธ์.....	110
4-6 แผนภาพแสดงหน้าจอสำหรับเจ้าหน้าที่ดูแลระบบอัปเดตข้อมูลเว็บไซต์ประชาสัมพันธ์.....	111
4-7 แผนภาพแสดงหน้าจอระบุตัวตนเพื่อสมัครเข้าแข่งขันกีฬาโรงเรียนกีฬาแห่งประเทศไทย.....	111
4-8 แผนภาพแสดงหน้าจอหลักของระบบงานรับสมัครเข้าแข่งขันกีฬาโรงเรียนกีฬาแห่งประเทศไทย.....	112
4-9 แผนภาพแสดงหน้าจอสำหรับแสดงความจำนงเข้าแข่งขัน.....	112
4-10 แผนภาพแสดงหน้าจอแสดงความจำนงเข้าแข่งขันหลังจากเลือกชนิดกีฬาแล้ว	113
4-11 แผนภาพแสดงหน้าจอรายงานการแสดงความจำนงเข้าแข่งขันแต่ยังไม่ได้ยืนยัน.....	113

สารบัญรูปภาพ (ต่อ)

ภาพที่	หน้า
4-12 แผนภาพแสดงหน้าจอแสดงสถานะการยืนยันข้อมูลแบบแสดงความจำนงเข้าแข่งขัน (แบบ F1).....	114
4-12 แผนภาพแสดงหน้าจอแสดงชนิดกีฬาที่แสดงความจำนงเข้าแข่งขันและยืนยันข้อมูลแล้ว	114
4-13 แผนภาพแสดงหน้าจอแสดงแบบสมัครรายบุคคล (นักกีฬา) (แบบ F4) ส่วนที่ 1 ประวัติส่วนตัวของนักกีฬา.....	115
4-14 แผนภาพแสดงที่อยู่ของนักกีฬา.....	115
4-15 แผนภาพแสดงส่วนที่ 3 สำหรับระบุรายการแข่งขันที่ต้องการแข่งขัน.....	116
4-16 หน้าจอแสดงการยืนยันแบบสมัครรายบุคคล (นักกีฬา) (แบบ F4).....	116
4-17 แบบสมัครรายบุคคล (นักกีฬา) (F4) ฉบับร่าง.....	117
4-18 แบบสมัครรายบุคคล (นักกีฬา) (F4) ฉบับยืนยันแล้ว คำว่า ฉบับร่างจะหายไป.....	118
4-19 บัตรประจำตัวนักกีฬา.....	119
4-20 หน้าจอแสดงข้อมูลแบบบัญชีรายชื่อเจ้าหน้าที่ทีมและนักกีฬา (แบบ F2).....	120
4-21 แบบบัญชีรายชื่อยังไม่ได้ยืนยันข้อมูล ผู้สมัคร.....	120
4-22 แบบผังรูปเจ้าหน้าที่ทีมและนักกีฬา (แบบ F3).....	121
4-23 เมนูสำหรับใช้บริหารจัดการข้อมูลผู้ใช้.....	121
4-23 ข้อมูลประวัติการใช้งานระบบ.....	122
4-24 หน้าจอบริหารจัดการโลโก้เว็บไซต์.....	122
4-25 แสดงรอบการเปิดและปิดให้บันทึกข้อมูลการสมัครเข้าแข่งขันกีฬา โรงเรียนกีฬาแห่งประเทศไทย.....	123
4-26 แสดงข้อมูล โรงเรียนกีฬาที่เข้าแข่งขันกีฬาโรงเรียนกีฬาแห่งประเทศไทย.....	123
4-27 แสดงข้อมูลและเงื่อนไขจำนวนที่สามารถสมัครได้ของแต่ละชนิดกีฬา.....	124
4-28 แสดงรายละเอียดประเภท รายการแข่งขันของแต่ละชนิดกีฬา.....	124
4-29 แสดงหน้าจอการจัดแมทหรือโปรแกรมการแข่งขัน.....	125
4-30 แสดงรายละเอียดแมทหรือโปรแกรมการแข่งขันของประเภท รายการแข่งขัน.....	125

สารบัญรูปภาพ (ต่อ)

ภาพที่	หน้า
4-31 หน้าจอประเภท รายการแข่งขันที่มีการแข่งขันและสามารถบันทึกผลการแข่งขันได้.....	126
4-32 หน้าจอบันทึกผลการแข่งขันของประเภท รายการแข่งขัน.....	126
4-33 รายงานสรุปชนิดกีฬาที่มีโรงเรียนกีฬาบันทึกแสดงความจำนงเข้าแข่งขัน แบบสมัครรายบุคคลเจ้าหน้าที่ทีมและนักกีฬา.....	127
4-34 รายงานสรุปประเภท รายการแข่งขันที่โรงเรียนกีฬาบันทึกแสดงความจำนงเข้าแข่งขัน แบบสมัครรายบุคคลเจ้าหน้าที่ทีมและนักกีฬา.....	128
4-35 รายงานสรุปชนิดกีฬา ประเภท รายการแข่งขันที่จัดการแข่งขันและชิงเหรียญรางวัล	129
4-36 รายงานสรุปค่าใช้จ่ายสวัสดิการเจ้าหน้าที่ทีม.....	130
4-37 รายงานสรุปค่าใช้จ่ายสวัสดิการนักกีฬา.....	131
4-38 รายงานสรุปค่าใช้จ่ายสวัสดิการเจ้าหน้าที่ทีมและนักกีฬา.....	132
4-39 รายงานสรุปเหรียญรางวัลที่ต้องใช้.....	133.
ข-1 แสดงหน้าจอเข้าสู่ระบบ.....	148
ข-2 แสดงหน้าจอหน้าแรก.....	148
ข-3 ระบบแสดงความจำนงเข้าร่วมการแข่งขัน F1.....	149
ข-4 Report ผลแสดงความจำนงตาม โรงเรียนและรุ่นอายุ.....	149
ข-5 Report แสดงความจำนงเข้าแข่งขันกีฬา (วงสีน้ำเงิน).....	150
ข-6 แสดงชนิดกีฬาที่จัดให้มีการแข่งขัน.....	150
ข-7 แสดงแบบฟอร์มแสดงความจำนงเข้าแข่งขัน.....	151
ข-8 แสดงข้อมูลที่กรอกลงไป ในแบบฟอร์มความจำนงเข้าร่วมการแข่งขัน.....	151
ข-9 ช่องทางเข้าดูแบบแสดงรายชื่อเจ้าหน้าที่ทีม และ นักกีฬา F2.....	152
ข-10 แสดงรายชื่อเจ้าหน้าที่ทีม และ นักกีฬา.....	152
ข-11 ช่องทางเข้าดูข้อมูลแบบแผนรูปเจ้าหน้าที่ทีมและนักกีฬา.....	153
ข-12 ช่องทางเข้าดูแบบแผนรูปเจ้าหน้าที่ทีมและนักกีฬา โดยเลือกตามโรงเรียนและชนิดกีฬา.....	153
ข-13 แสดงรูปเจ้าหน้าที่ทีมและนักกีฬา.....	154

สารบัญรูปภาพ (ต่อ)

ภาพที่	หน้า
ข-14 ช่องทางเข้าบันทึกข้อมูลแบบสมัครรายบุคคลเจ้าหน้าที่ทีมและนักกีฬา.....	154
ข-15 แสดงรายชื่อนักกีฬابันทึกแบบสมัครรายบุคคลเจ้าหน้าที่ทีมและนักกีฬาแล้ว.....	155
ข-16 แสดงแบบฟอร์มสำหรับบันทึกข้อมูลนักกีฬา.....	155
ข-18 แสดงแบบฟอร์มสำหรับบันทึกข้อมูลผู้ใช้.....	156
ข-19 Logo Website.....	156
ข-20 Master Management.....	157
ข-21 แสดงแบบฟอร์มสำหรับบันทึกข้อมูลรอบเปิด-ปิด.....	157
ข-22 แสดงข้อมูลกลุ่มโรงเรียน.....	158
ข-23 แสดงแบบฟอร์มสำหรับบันทึกข้อมูลกลุ่มหรือสังกัด.....	158
ข-24 แสดงโรงเรียนที่เข้าแข่งขัน.....	159
ข-25 แสดงแบบฟอร์มสำหรับบันทึกข้อมูลโรงเรียน.....	159
ข-26 การบันทึกข้อมูลของโรงเรียนเจ้าภาพการแข่งขันและข้อมูลการจัดแข่ง.....	160
ข-27 หน้าจอบันทึกข้อมูลของโรงเรียนเจ้าภาพการแข่งขันแต่ครั้ง.....	160
ข-28 แสดงข้อมูลกลุ่มของกีฬา.....	161
ข-29 แสดงการเพิ่มกลุ่มกีฬา.....	161
ข-30 แสดงข้อมูลชนิดกีฬา.....	162
ข-31 แสดงหน้าจอสำหรับบันทึกข้อมูลชนิดกีฬา.....	162
ข-32 แสดงประเภทกีฬาหรือรายการแข่งขัน.....	163
ข-33 แสดงการเพิ่มประเภทกีฬา.....	163
ข-34 ตำแหน่งเจ้าหน้าที่ทีม.....	164
ข-35 แสดงการเพิ่มข้อมูลตำแหน่งเจ้าหน้าที่ทีม.....	164
ข-36 แสดงตำแหน่งของกรรมการ.....	165
ข-37 แสดงหน้าจอการเพิ่มข้อมูลตำแหน่งของกรรมการ.....	166

สารบัญรูปภาพ (ต่อ)

ภาพที่	หน้า
ข-38 แสดงข้อมูลนักกีฬาที่ถูกแบน.....	166
ข-39 แสดงเมนูจัดการข้อมูลการแข่งขัน.....	167
ข-40 แสดงสถานที่จัดการแข่งขัน.....	167
ข-41 แสดงการเพิ่มข้อมูลสถานที่จัดการแข่งขัน.....	168
ข-42 แสดงแมทการแข่งขัน.....	168
ข-43 แสดงการเพิ่มข้อมูลแมทการแข่งขัน.....	169
ข-44 แสดงหน้าจอบันทึกระเบียนการแข่งขัน.....	169
ข-45 แสดงเมนูตารางการแข่งขัน.....	170
ข-46 แสดงเมนูรายงานเหรียญรางวัล.....	170
ข-47 รายงานแสดงความจำนงขอเข้าร่วมการแข่งขัน.....	171
ข-48 รายงานแบบบัญชีรายชื่อเจ้าหน้าที่ทีมและนักกีฬาการใช้งานของ User.....	171
ข-49 แสดงหน้าหลัก.....	172
ข-50 แสดงระบบแสดงความจำนงเข้าร่วมรายการแข่งขัน F1.....	172
ข-51 แสดงแบบบัญชีรายชื่อเจ้าหน้าที่ทีมและนักกีฬา F2.....	173
ข-52 แสดงเมนูและเจ้าหน้าที่ทีม.....	173
ข-53 แสดงแผนรูนักกีฬา.....	174
ข-54 แสดงหน้าจอชนิดกีฬาก่อนสมัครรายบุคคลนักกีฬา F4.....	174
ข-55 แสดงหน้าจอแบบสมัครรายบุคคลเจ้าหน้าที่ทีม F4a.....	175
ข-56 แสดงข้อมูลยืนยันแบบฟอร์มการเข้าร่วม.....	175

บทที่ 1

บทนำ

1.1 ความเป็นมาและความสำคัญของปัญหา

สถาบันการพลศึกษาเป็นสถาบันอุดมศึกษาที่มีวิสัยทัศน์ในการผลิตบัณฑิตที่มีความรู้ความสามารถด้านพลศึกษา กีฬาและนันทนาการ ทั้งทางด้านวิชาชีพและวิชาการ สถาบันมีบุคลากรที่มีความสามารถและความชำนาญในการปฏิบัติงานเป็นที่เชื่อถือและยอมรับของสังคม ผลิตบัณฑิตที่มีน้ำใจเป็นนักกีฬา เป็นผู้ยอมรับในความคิดเห็นของคนส่วนใหญ่และเป็นบัณฑิตที่มุ่งพัฒนาสังคม โดยอาศัยพลศึกษา กีฬา สุขภาพและนันทนาการเป็นเครื่องมือ

สถาบันการพลศึกษา เปิดการเรียนการสอนตั้งแต่ระดับประถมศึกษาจนถึงปริญญาเอก โดยแบ่งส่วนราชการออกไป 3 ส่วนคือ สำนักงานอธิการบดี วิทยาเขต 17 แห่งและโรงเรียนกีฬา 13 แห่ง โดยมีสำนักงานอธิการบดี เป็นส่วนการในการบริหารจัดการส่วนงานบริหารต่างๆ และจัดสรรงบประมาณประจำปี วิทยาเขต 17 แห่งมีหน้าที่จัดการเรียนการสอนในระดับ ปริญญาตรี ปริญญาโทและปริญญาเอก โรงเรียนกีฬา 13 แห่งจะจัดการเรียนการสอนตามหลักสูตรขั้นพื้นฐาน พ.ศ. 2544 และหลักสูตรแกนกลางการศึกษาขั้นพื้นฐาน พ.ศ. 2551

เพื่อให้สอดคล้องกับการพัฒนาสถาบันการพลศึกษาในการพัฒนากีฬาสู่ความเป็นเลิศตามมาตรฐานสากล สถาบันการพลศึกษาได้จัดให้มีการแข่งขันกีฬาโรงเรียนกีฬาแห่งประเทศไทยขึ้นทุกปี โดยมีโรงเรียนกีฬาทั้งในและนอกสังกัด รวมทั้งโรงเรียนกีฬาต่างประเทศเข้าร่วมแข่งขัน ซึ่งในการแข่งขันแต่ละครั้ง มีโรงเรียนและนักกีฬาเข้าร่วมแข่งขันเพิ่มมากขึ้นทุกปี และอีกทั้งวิธีการและขั้นตอนในการรับสมัครเข้าแข่งขันรวมถึงการประมวลผลการแข่งขันกีฬายังไม่เป็นอัตโนมัติทำให้การดำเนินงานมีความล่าช้าและปัญหาในการจัดเก็บแฟ้มเอกสารเริ่มมีมากขึ้นทำให้การสืบค้นข้อมูลทำได้ยากและมีความล่าช้าและใช้เวลานานในการตรวจสอบข้อมูล และด้วยปัญหาดังกล่าวส่งผลให้การจัดสรรงบประมาณจากส่วนกลางเป็นไปด้วยความล่าช้า

จากปัญหาข้างต้นผู้วิจัยจึงเกิดความคิดในการพัฒนาระบบการจัดการแข่งขันกีฬาโรงเรียนกีฬาแห่งประเทศไทย (Sports Games Management System for Sports Schools of Thailand., SGMS) โดยมีสถาบันการพลศึกษา (Institute of Physical Education) เป็นกรณีศึกษา เพื่อให้การทำงานเป็นไปอย่างมีประสิทธิภาพและเป็นอัตโนมัติ ทำให้การติดตามการทำงานของแต่ละขั้นตอน

ทำได้ง่ายและรวดเร็ว เจ้าภาพจัดการแข่งขันสามารถสืบค้นข้อมูลเพื่อประกอบการตัดสินใจได้อย่างรวดเร็วและถูกต้อง ผู้บริหารระดับสูงมีข้อมูลสนับสนุนในการตัดสินใจเกี่ยวกับการจัดสรรงบประมาณให้กับหน่วยงานในสังกัดและเจ้าภาพจัดการแข่งขันกีฬาที่ถูกต้องและเชื่อถือได้

1.2 วัตถุประสงค์ของงานนิพนธ์

งานนิพนธ์มุ่งเน้นการสร้างระบบที่สามารถ

1. เพื่อให้การบริหารจัดการข้อมูลการจัดการแข่งขันกีฬาโรงเรียนกีฬาแห่งประเทศไทยเป็นไปอย่างมีระบบแบบแผน
2. เพื่อสนับสนุนการจัดการแข่งขันกีฬาโรงเรียนกีฬาแห่งประเทศไทยของสถาบันการพลศึกษา
3. เพื่อสนับสนุนผู้บริหารในการตัดสินใจในการจัดสรรงบประมาณที่ต้องใช้ให้กับหน่วยงานในสังกัดและเจ้าภาพจัดการแข่งขันในการจัดการแข่งขันกีฬาโรงเรียนกีฬาแห่งประเทศไทย

1.3 ขอบเขตของงานนิพนธ์

1. จัดทำระบบการจัดการแข่งขันกีฬาโรงเรียนกีฬาแห่งประเทศไทย (Sports Games Management System for Sports Schools of Thailand., SGMS) โดยมีสถาบันการพลศึกษาแห่งประเทศไทยเป็นกรณีศึกษา เพื่อใช้บันทึกข้อมูลการสมัครเข้าแข่งขันและประมวลผลการแข่งขันกีฬาโรงเรียนกีฬาแห่งประเทศไทย
2. สถาบันการพลศึกษาสามารถบริหารจัดการข้อมูลการแข่งขันกีฬาโรงเรียนกีฬาแห่งประเทศไทยได้
3. ผู้บริหารสามารถนำข้อมูลที่ได้จากระบบการจัดการแข่งขันกีฬาโรงเรียนกีฬาแห่งประเทศไทยมาประกอบการตัดสินใจในการจัดสรรงบประมาณได้

1.4 เครื่องมือพัฒนาระบบ

เครื่องมือใช้ในการพัฒนาระบบการจัดการแข่งขันกีฬาโรงเรียนกีฬาแห่งประเทศไทย (Sports Games Management System for Sports Schools of Thailand., SGMS)

1. ระบบปฏิบัติการ Windows Server 2012 64 Bit

2. โปรแกรมบริหารจัดการข้อมูลเชิงสัมพันธ์ SQL Server 2012 Enterprise, MySQL
3. ภาษาที่ใช้พัฒนาโปรแกรม คือ ASP.NET, C#, HTML และ PHP

1.5 ปัญหาของงานนิพนธ์

การจัดการแข่งขันกีฬาโรงเรียนกีฬาแห่งประเทศไทย โดยมีสถาบันการศึกษาแห่งประเทศไทย เป็นกรณีศึกษาแต่เดิมใช้วิธีเดินเอกสารซึ่งก่อให้เกิดปัญหาต่อไปนี้

1. ความล่าช้าในการแจ้ง ประกาศ ประชาสัมพันธ์ข่าวสารต่าง ๆ เกี่ยวกับการจัดการแข่งขันกีฬา
2. ความล่าช้าในการตอบกลับการเข้าร่วมแข่งขันกีฬา
3. ความไม่ถูกต้องและชัดเจนของข้อมูลการแสดงความจำนงเข้าแข่งขัน
4. ความไม่ถูกต้องและชัดเจนของข้อมูลและรายการแข่งขันของผู้สมัครเข้าแข่งขัน
5. ความล่าช้าในการจัดส่งเอกสารของโรงเรียนที่มีความจำนงเข้าแข่งขัน
6. ความล่าช้าในการตอบกลับเกี่ยวกับการจัดการแข่งขัน
7. ความล่าช้าในการจัดสรรงบประมาณในการบริหารจัดการแข่งขัน
8. ความล่าช้าในการสืบค้นข้อมูล

1.6 ประโยชน์ของงานนิพนธ์

1. ได้ระบบที่เพิ่มความรวดเร็วในการแจ้ง ประกาศ ประชาสัมพันธ์ข้อมูลการจัดการแข่งขันกีฬา
2. ได้ระบบที่ความถูกต้องชัดเจนเกี่ยวกับข้อมูลการสมัคร
3. ได้ระบบที่เพิ่มประสิทธิภาพในการจัดการแข่งขันกีฬาโรงเรียนกีฬา
4. ได้ระบบงานรายงานสนับสนุนการตัดสินใจในการจัดสรรงบประมาณสำหรับการจัดการแข่งขันกีฬา

บทที่ 2

เอกสารและระบบงานที่เกี่ยวข้อง

การพัฒนาระบบการจัดการแข่งขันกีฬาโรงเรียนกีฬาแห่งประเทศไทย (Sports Games Management System for Sports Schools of Thailand., SGMS) โดยมีสถาบันการพลศึกษา (Institute of Physical Education) เป็นกรณีศึกษา เพื่อช่วยสนับสนุนการดำเนินงานในการจัดการแข่งขันกีฬาโรงเรียนกีฬาแห่งประเทศไทยให้มีการจัดเก็บข้อมูลอย่างเป็นระบบและมีความถูกต้อง รวมทั้งเพื่อช่วยลดระยะเวลาในการดำเนินงานในแต่ละขั้นตอนให้มีความรวดเร็วและได้ข้อมูลที่มีความถูกต้องสามารถตรวจสอบได้ และช่วยในการตัดสินใจของผู้บริหารในการจัดสรรงบประมาณสำหรับการจัดการแข่งขันกีฬาโรงเรียนกีฬาแห่งประเทศไทย และเพื่อให้ได้ซึ่งระบบที่มีประสิทธิภาพและสามารถใช้งานได้จริงตรงตามความต้องการของผู้ใช้ ดังนั้น ผู้จัดทำงานนิพนธ์จึงได้ศึกษาเอกสารและงานวิจัยที่เกี่ยวข้องต่างๆ เพื่อประกอบการวิจัยดังต่อไปนี้

- 2.1 เกี่ยวกับสถาบันการพลศึกษา (Institute of Physical Education)
- 2.2 ระเบียบสถาบันการพลศึกษาว่าด้วยการจัดการแข่งขันกีฬาโรงเรียนกีฬาแห่งประเทศไทย
- 2.3 การจัดการแข่งขันกีฬา
- 2.4 ระบบสนับสนุนการตัดสินใจ
- 2.5 งบประมาณค่าใช้จ่าย
- 2.6 ระบบสำหรับจัดการแข่งขันกีฬาที่เกี่ยวข้อง

2.1 เกี่ยวกับสถาบันการพลศึกษา (Institute of Physical Education)

สถาบันการพลศึกษา (Institute of Physical Education) มีหน่วยงานในสังกัดประกอบด้วย วิทยาเขต 17 แห่ง และโรงเรียนกีฬา 13 แห่ง มีพันธกิจ ดังนี้ 1) ผลิตและพัฒนาบุคลากรด้านพลศึกษา กีฬา นันทนาการ วิทยาศาสตร์การกีฬา วิทยาศาสตร์สุขภาพและสาขาอื่นที่เกี่ยวข้อง 2) ศึกษา ค้นคว้า วิจัย เพื่อสร้างและพัฒนาองค์ความรู้ นวัตกรรมด้านพลศึกษา กีฬา นันทนาการ วิทยาศาสตร์การกีฬา วิทยาศาสตร์สุขภาพและสาขาอื่นที่เกี่ยวข้อง 3) ส่งเสริมสนับสนุนการจัดการศึกษาสำหรับบุคคลที่มีความบกพร่องทางร่างกาย 4) ให้บริการทางวิชาการและอาคารสถานที่แก่ชุมชนและสังคม 5) อนุรักษ์และทะนุบำรุงศิลปวัฒนธรรม การละเล่นพื้นบ้าน

และกีฬาไทย 6) ส่งเสริม สนับสนุนการจัดการศึกษาสำหรับบุคคลที่มีความสามารถพิเศษทางการกีฬาสู่ความเป็นเลิศ 7) สร้างความร่วมมือและจัดการศึกษาในประชาคมอาเซียน และมีเป้าหมายการดำเนินงาน คือ 1) ผลิตและเตรียมนักกีฬาระดับเยาวชนให้มีความสามารถถึงขีดสูงสุด 2) ผลิตบัณฑิตทางด้านพลศึกษา กีฬา วิทยาศาสตร์การกีฬา วิทยาศาสตร์สุขภาพนันทนาการ และสาขาอื่นที่เกี่ยวข้อง 3) ศึกษา ค้นคว้า วิเคราะห์ วิจัย เกี่ยวกับการเรียนการสอนและภูมิปัญญาท้องถิ่น โดยมุ่งเน้นพัฒนาองค์ความรู้ทางด้านพลศึกษา สุขศึกษา กีฬา และนันทนาการ 4) บริการวิชาการและเป็นแหล่งความรู้ของชุมชนด้านกีฬา 5) สืบสานและอนุรักษ์วัฒนธรรมท้องถิ่น การละเล่นพื้นบ้าน และกีฬาไทย

สถาบันการพลศึกษามีโรงเรียนกีฬาในสังกัดทั้งหมด 13 แห่งดังนี้

ตารางที่ 2-1 โรงเรียนกีฬาในสังกัดสถาบันการพลศึกษา

ลำดับที่	โรงเรียนกีฬา	ที่ตั้ง
1	ขอนแก่น	เลขที่ 38/2 หมู่ 4 ต.โคกสี อ.ขอนแก่น-น้ำพอง อ.เมือง จ.ขอนแก่น 40000
2	ชลบุรี	เลขที่ 222 หมู่ 1 ต.หนองไม้แดง อ.สุขุมวิท(บางนา-ตราด) อ.เมือง จ.ชลบุรี 20000
3	ตรัง	เลขที่ 90 หมู่ 1 อ. ตรัง ปะเหลียน ต. ทุ่งกระบือ อ. ย่านตาขาว จ. ตรัง 92140
4	นครศรีธรรมราช	เลขที่ 144 หมู่ 8 อ.สายเอเชีย (ทุ่งสง-สุราษฎร์ธานี) อ.ทุ่งสง จ.นครศรีธรรมราช 80110
5	นครสวรรค์	ต.บึงเสนาท อ.เมือง จ.นครสวรรค์ 60000
6	ยะลา	เลขที่ 129 อ.เทศบาล อ.เมือง จ.ยะลา 95000
7	ลำปาง	เลขที่ 398 อ.จามเทวี อ.เมือง จ.ลำปาง 52100
8	ศรีสะเกษ	เลขที่ 74 อ.ทองมาก อ.เมือง จ.ศรีสะเกษ 33000
9	สุพรรณบุรี	เลขที่ 1 หมู่ 4 อ.มาลัยแมน อ.เมือง จ.สุพรรณบุรี 72000
10	อ่างทอง	เลขที่ 39 อ.สายเอเชีย ต.ไชยภูมิ อ.ไชโย จ.อ่างทอง 14140
11	อุบลราชธานี	เลขที่ 415/61 อ.ชยางกูร อ.เมือง จ.อุบลราชธานี 34000
12	โรงเรียนกีฬาจังหวัดนครนายก	บ้านทุ่งคลอง2 หมู่3 ต.ทรายมูล อ.องครักษ์ จ.นครนายก 26120
13	โรงเรียนกีฬาจังหวัดเชียงใหม่	270 หมู่15 ต.ยูหว้า อ.สันป่าตอง จ.เชียงใหม่ 50210

ตารางที่ 2-2 ชนิดกีฬาที่โรงเรียนกีฬาเปิดการเรียนการสอน

ที่	โรงเรียนกีฬา	กีฬาบุคคล				กีฬาที่ใช้อุปกรณ์								กีฬาต่อสู้ป้องกันตัว										
		กรีฑา		ยกรำ	ยิมนาสติกศิลป์	กอล์ฟ	จักรยาน			เทนนิส	ฟันดาบ			ยิงธนู	ยิงปืน	คาราเต้โด	เทควันโด	ปันจักสีลัด	มวยปล้ำ	มวยไทยสมัครเล่น	มวยสากลสมัครเล่น	ยูโด	มวย	
		ลาน	ดู่				ถนน	ดู่	เสือภูเขา		เอเป้	เซเบอร์	ฟรอยด์										ยูทิลิตา(ראה)	ราหสิงห์(สิงโต)
1	ขอนแก่น	/	/						/										/	/				
2	ชลบุรี		/	/																	/			
3	เชียงใหม่	/	/		/		/		/							/								
4	ศรีสะเกษ	/	/										/	/					/	/	/			
5	นครนายก	/	/			/	/		/				/			/								
6	นครศรีธรรมราช	/	/	/							/	/	/			/		/	/	/				
7	นครสวรรค์	/	/	/																	/			
8	ยะลา		/										/				/		/	/	/			
9	ลำปาง	/	/				/	/	/				/						/					
10	ศรีสะเกษ																	/		/	/			
11	สุพรรณบุรี		/	/	/			/	/					/	/	/		/		/	/	/	/	/
12	อ่างทอง	/	/	/												/				/				
13	อุบลราชธานี	/	/				/								/			/		/				
รวมโรงเรียนที่เปิด		9	12	5	2	1	4	2	3	2	1	1	1	4	2	3	4	1	4	5	9	5	1	1

ตารางที่ 2-3 ชนิดกีฬาที่โรงเรียนกีฬาเปิดการเรียนการสอน (ต่อ)

ที่	โรงเรียนกีฬา	กีฬาทางน้ำ					กีฬาทีม										
		เรือพาย				ว่ายน้ำ	เซปักตะกร้อ	บาสเกตบอล	เบสบอล	ฟุตซอล	ฟุตบอล	วอลเลย์บอล		ฮอกกี		แฮนด์บอล	
		กรรเชียง	คายัค	แคนู	เรือยาว							ชายหาด	ในร่ม	กลางแจ้ง	ในร่ม		
1	ขอนแก่น						/				/						/
2	ชลบุรี						/	/			/			/			
3	เชียงใหม่		/	/	/				/								/
4	ตรัง									/	/						
5	นครนายก	/	/	/								/		/	/		
6	นครศรีธรรมราช						/				/						
7	นครสวรรค์						/				/						
8	ยะลา	/	/	/						/	/						
9	ลำปาง						/				/						
10	ศรีสะเกษ						/				/						/
11	สุพรรณบุรี					/	/				/		/				
12	อ่างทอง		/	/					/	/		/	/				
13	อุบลราชธานี	/	/	/			/										/
รวมโรงเรียนที่เปิด		3	5	5	1	1	8	1	2	3	9	2	2	2	1		4

2.2 ระเบียบสถาบันการพลศึกษาว่าด้วยการจัดการแข่งขันกีฬาโรงเรียนแห่งประเทศไทย

พ.ศ. 2558

ระเบียบสถาบันการพลศึกษาว่าด้วยการจัดการแข่งขันกีฬาโรงเรียนแห่งประเทศไทย จัดทำขึ้นเพื่อเป็นข้อปฏิบัติในการจัดการแข่งขันกีฬาโรงเรียนกีฬาแห่งประเทศไทย และเพื่อให้สอดคล้องกับการพัฒนาสถาบันการพลศึกษา ในการพัฒนากีฬาสู่ความเป็นเลิศตามมาตรฐานสากล โดยผู้จัดทำงานนิพนธ์นำเฉพาะในส่วนที่เกี่ยวข้องในการพัฒนาระบบงานกีฬา (Sport School System) มากล่าวถึง ดังต่อไปนี้

ระเบียบสถาบันการพลศึกษาว่าด้วยการแข่งขันกีฬาโรงเรียนกีฬาแห่งประเทศไทย พ.ศ. 2558 ข้อ 4 ในระเบียบนี้

“สถาบัน” หมายความว่า สถาบันการพลศึกษา

“โรงเรียนกีฬา” หมายความว่า โรงเรียนกีฬาในสังกัดสถาบันการพลศึกษา หรือโรงเรียนกีฬาในสังกัดอื่น ที่คณะกรรมการอำนวยการเห็นชอบให้เข้าร่วมการแข่งขัน

“การแข่งขัน” หมายความว่า การแข่งขันกีฬาโรงเรียนกีฬาแห่งประเทศไทย

“คณะกรรมการอำนวยการ” หมายความว่า คณะกรรมการอำนวยการจัดการแข่งขันกีฬาโรงเรียนกีฬาแห่งประเทศไทย

“คณะกรรมการจัดการแข่งขัน” หมายความว่า คณะกรรมการจัดการแข่งขันกีฬาโรงเรียนกีฬาแห่งประเทศไทย

“ระเบียบการแข่งขัน” หมายความว่า ระเบียบการจัดการแข่งขันแต่ละชนิดกีฬา ซึ่งออกโดยคณะกรรมการจัดการแข่งขัน

“เจ้าหน้าที่ทีม” หมายความว่า ผู้ที่ปฏิบัติหน้าที่ประจำทีมกีฬา ซึ่งประกอบด้วยผู้จัดการทีม ผู้ฝึกสอน และผู้ช่วยผู้ฝึกสอนของแต่ละชนิดกีฬา

“นักกีฬา” หมายความว่า นักเรียนของโรงเรียนกีฬาสังกัดสถาบันการพลศึกษาหรือโรงเรียนกีฬาสังกัดอื่น ที่คณะกรรมการอำนวยการเห็นชอบให้เข้าร่วมการแข่งขัน

“ชนิดกีฬา” หมายความว่า กีฬาที่กำหนดให้มีการแข่งขันในกีฬาโรงเรียนกีฬาแห่งประเทศไทยตามประกาศของคณะกรรมการอำนวยการ

ข้อ 9 การจัดการแข่งขันในแต่ละชนิดกีฬา ต้องมีโรงเรียนส่งนักกีฬาเข้าร่วมแข่งขันตั้งแต่ 3 โรงเรียนไป หากมี 2 โรงเรียนให้เจ้าภาพพิจารณาตามความเหมาะสม โดยให้ถือเป็นการประลอง

ข้อ 16 การกำหนดรุ่นและจำนวนนักกีฬาให้กำหนดดังต่อไปนี้

(1) การกำหนดรุ่น แบ่งออกเป็น 3 รุ่นอายุ คือ รุ่นอายุไม่เกิน 14 ปี รุ่นอายุไม่เกิน 16 ปี และรุ่นอายุไม่เกิน 18 ปี ทั้งประเทศชายและหญิง

(2) การกำหนดรุ่นน้ำหนักหรือรายการในแต่ละชนิดกีฬาให้เป็นไปตามระเบียบการแข่งขันแต่ละชนิดกีฬา

(3) ชนิดกีฬาที่มีโรงเรียนกีฬาสมัครเข้าแข่งขันตั้งแต่ 3 โรงเรียนขึ้นไปในประเภทบุคคล บางรุ่นอายุหรือบางประเภทไม่ถึง 3 โรงเรียนเจ้าภาพต้องจัดให้มีการแข่งขัน แต่ไม่คิดคะแนนในรุ่นอายุหรือประเภทนั้น ๆ

ข้อ 17 นักกีฬาที่จะเข้าร่วมการแข่งขันให้มีจำนวนตามที่กำหนดไว้ในระเบียบการแข่งขันแต่ละชนิดกีฬาแต่ละประเภท ภายใต้หลักเกณฑ์ดังต่อไปนี้

(1) เข้าแข่งขันได้เพียง 1 ชนิดกีฬา 1 รุ่นอายุและไม่เกิน 3 รายการในกีฬานชนิดเดียวกัน

(2) ประเภทบุคคล ให้ส่งเข้าแข่งขันได้ตามจำนวนที่กำหนดไว้ในระเบียบการแข่งขันแต่ละชนิดกีฬา

(3) ประเภททีมให้แต่ละโรงเรียนกีฬาส่งแข่งขันได้รุ่นอายุละ 1 ทีม สำหรับจำนวนผู้เล่นและผู้เล่นสำรองของแต่ละทีมให้เป็นไปตามระเบียบการแข่งขันแต่ละชนิดกีฬา

ข้อ 19 ให้โรงเรียนกีฬาแจ้งความประสงค์จะส่งนักกีฬาเข้าแข่งขัน ตามแบบแสดงความจำนงเข้าร่วมแข่งขัน (F1) ตามที่คณะกรรมการจัดการแข่งขันกำหนด ทั้งนี้ ต้องดำเนินการส่งก่อนการแข่งขันไม่น้อยกว่า 60 วัน

ข้อที่ 20 ให้โรงเรียนกีฬาส่งแบบบัญชีรายชื่อเจ้าหน้าที่ทีมและนักกีฬา (F2) แบบแผนรูปเจ้าหน้าที่ทีมและนักกีฬา (F3) และแบบสมัครรายบุคคลนักกีฬา (F4) ตามที่คณะกรรมการจัดการแข่งขันกำหนด ทั้งนี้ ต้องดำเนินการส่งก่อนการแข่งขันไม่น้อยกว่า 30 วัน

ข้อ 33 ค่าใช้จ่ายในการจัดการแข่งขันได้จาก

(1) เงินงบประมาณ

(2) เงินรายได้ของโรงเรียนกีฬา

(3) เงินค่าสมัครและค่าธรรมเนียมเข้าร่วมแข่งขัน

(4) เงินบริจาค

(5) เงินสนับสนุนอื่นๆ

2.3 ชนิดกีฬาที่จัดให้มีการแข่งขัน

การจัดการแข่งขันกีฬาโรงเรียนกีฬาแห่งประเทศไทย ครั้งที่ 20 “นครสวรรค์พลบดีเกมส์” จะจัดการแข่งขันกีฬาทั้งสิ้น 27 ชนิดกีฬา ได้แก่ กรีฑา กอล์ฟ คาราเต้โด จักรยาน เซปักตะกร้อ เทนนิส เทควันโด บาสเกตบอล เบสบอล บันจี้ลีด ฟุตบอล ฟุตซอล ฟันดาบ มวยสากลสมัครเล่น มวยไทยสมัครเล่น มวยปล้ำ ยกน้ำหนัก ยูโด ยิมนาสติก ยิงธนู ยิงปืน เรือพาย วายน้ำ วูซู วอลเลย์บอล แอสน์บอล และฮอกกี้

2.4 วิธีการจัดการแข่งขันกีฬา

การจัดการแข่งขันกีฬาทุกชนิด มีวิธีการแข่งขันมีการจัดหลายๆ รูปแบบ ซึ่งแต่แบบต้องจัดให้เหมาะสมกับ วัน เวลา และสถานที่จัดการแข่งขัน สำหรับการจัดการแข่งขันกีฬาโรงเรียนกีฬาแห่งประเทศไทยเลือกจัดให้มีการแข่งขันใน 4 รูปแบบ ดังต่อไปนี้

- (1) แพ้ครั้งเดียวคัดออก
- (2) พบกันหมด
- (3) แพ้คัดออก
- (4) จัดลำดับ

ในการจัดแข่งขันเพื่อให้ฝ่ายเทคนิคกีฬาสามารถเลือกใช้วิธีการแข่งขันให้เหมาะสมตามสภาพของสถานที่ วันเวลา หรือสภาพในท้องถิ่นจัดการแข่งขัน โดยในงานนิพนธ์นี้ผู้เขียนขอกล่าวถึงเฉพาะวิธีการที่นำมาใช้ในการจัดการแข่งขันกีฬาโรงเรียนกีฬาแห่งประเทศไทย คือ แพ้ครั้งเดียวคัดออก พบกันหมด โดยมีรายละเอียดดังนี้

วิธีการที่ 1 แพ้ครั้งเดียวคัดออก (Elimination Knock-Out Tournament)

การแข่งขันวิธีนี้จะจัดแข่งขันกีฬาประเภทบุคคล เช่น มวย ยูโด เทเบิลเทนนิส เทนนิส คาราเต้ วูซู มวยไทยสมัครเล่น หรือประเภททีม เช่น ฟุตบอล รักบี้ บาสเกตบอล เซปักตะกร้อ ฯลฯ ซึ่งปัจจุบันเป็นที่นิยมมากในต่างประเทศ เพราะประหยัดเวลา ประหยัดค่าใช้จ่าย และการแข่งขันก็สนุกสนาน วิธีการจัดการแข่งขัน โดยการเสียดจับฉลากประกบคู่แข่งขัน โดยฝ่ายจัดการแข่งขันทำตารางโปรแกรมการแข่งขันไว้ล่วงหน้า ใครจับได้หมายเลขใดให้จัดเข้าตารางแข่งขันตามหมายเลขที่กำหนด ผู้ชนะแต่ละคู่ เข้าไปเล่นในรอบต่อไป ส่วนทีมที่แพ้กรอบ ดังภาพที่ 2-1

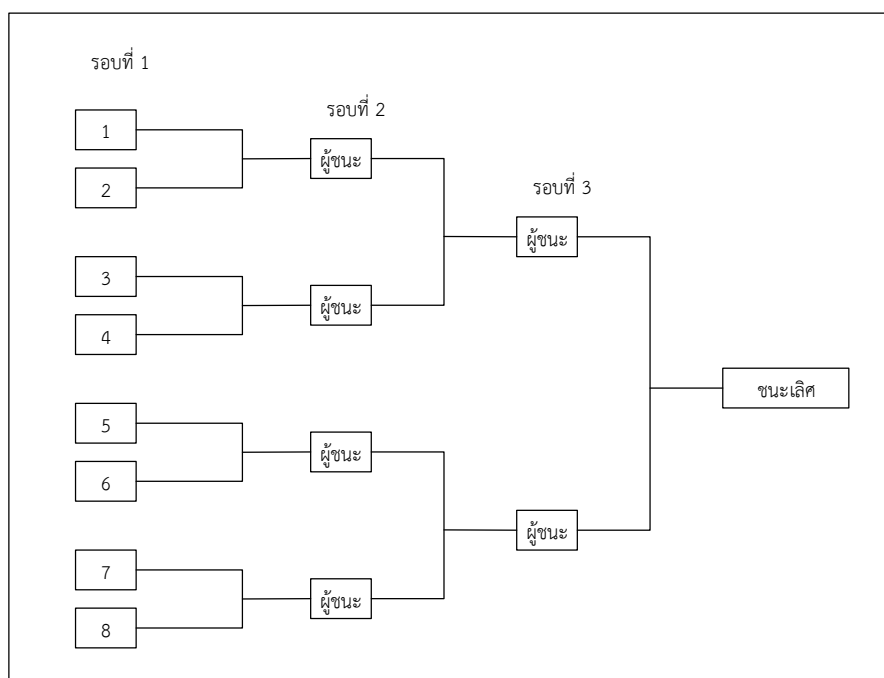

ภาพที่ 2-1 ตัวอย่างโปรแกรมการแข่งขันแพ้ครั้งเดียวคัดออก โดยมีผู้เข้าแข่งขัน 8 คน/ทีม

หลักการจัดการแข่งขันแพ้ครั้งเดียวคัดออกมีดังนี้

ถ้าจำนวนทีมเข้าแข่งขันเป็นกำลังสองของสอง (Power of 2) เช่น 2 4 8 16 32 ... ให้จัดเข้าคู่ได้เลย ทีมใดแพ้ก็คัดออก ทีมใดชนะก็เข้าไปเล่นในรอบต่อไป ซึ่งในรอบสุดท้ายจะเหลือผู้เข้าแข่งขันเพื่อชิงชนะเลิศเพียง 2 ทีม ใน 2 ทีมนี้ใครชนะก็เป็นผู้ชนะเลิศ (Championship) และทีมแพ้ก็เป็นรองชนะเลิศ (Runner up) ตารางการแข่งขันทุกวิธีจะต้องเขียนแสดงให้ทีมที่เข้าร่วมการแข่งขันเห็นตำแหน่งของตนเองในตารางโปรแกรมอย่างชัดเจน ก่อนวันแข่งขัน

แต่ในส่วนของจำนวนทีมที่เข้าร่วมการแข่งขันไม่เป็นกำลังสอง ถึงแม้จะเป็นเลขคู่ เช่น 6 12 18 ฯลฯ ให้จับฉลากหาทีมที่ได้บาย (Bye) ในรอบแรก เพื่อรอพบผู้ชนะรอบแรกตามโปรแกรมการแข่งขันต่อไป

วิธีการหาบาย (Bye) เช่น ถ้ามีจำนวนทีมเข้าร่วมการแข่งขัน 11 ทีม ซึ่งมีได้เป็นเลขยกกำลังสองของสอง จะจัดเข้าพวก 8 ทีมก็ไม่ได้ เพราะเกินจำนวน จึงต้องจัดเข้าพวก 16 ทีม แต่ก็ขาดไป 5 ทีม (16-11 เหลือ 5) ในจำนวน 5 ทีมนี้จะได้บาย ซึ่งจะไม่ได้แข่งขันในรอบแรก

การจัดบายเข้าตาราง จะจัดบายไว้ตรงไหนก็ได้ เช่น ข้างบน 2 ทีม ข้างล่าง 2 ทีม ตรงกลาง 1 ทีม แต่ไม่นิยมกัน เพราะจะเกิดความยุ่งยาก จึงขอแนะนำว่าถ้าทีมบายเป็นจำนวนคู่ให้จัดไว้

ข้างบนสุดครึ่งหนึ่ง ข้างล่างสุดอีกครึ่งหนึ่ง แต่ถ้าจำนวนทีมเป็นเลขคี่ให้จัดไว้ข้างบนน้อยกว่า (ถือว่าข้างล่างเป็นฐานต้องมากกว่า) เช่น มีทีมบายจำนวน 5 ทีม ก็จัดไว้ข้างบน 2 ทีมข้างล่าง 3 ทีม

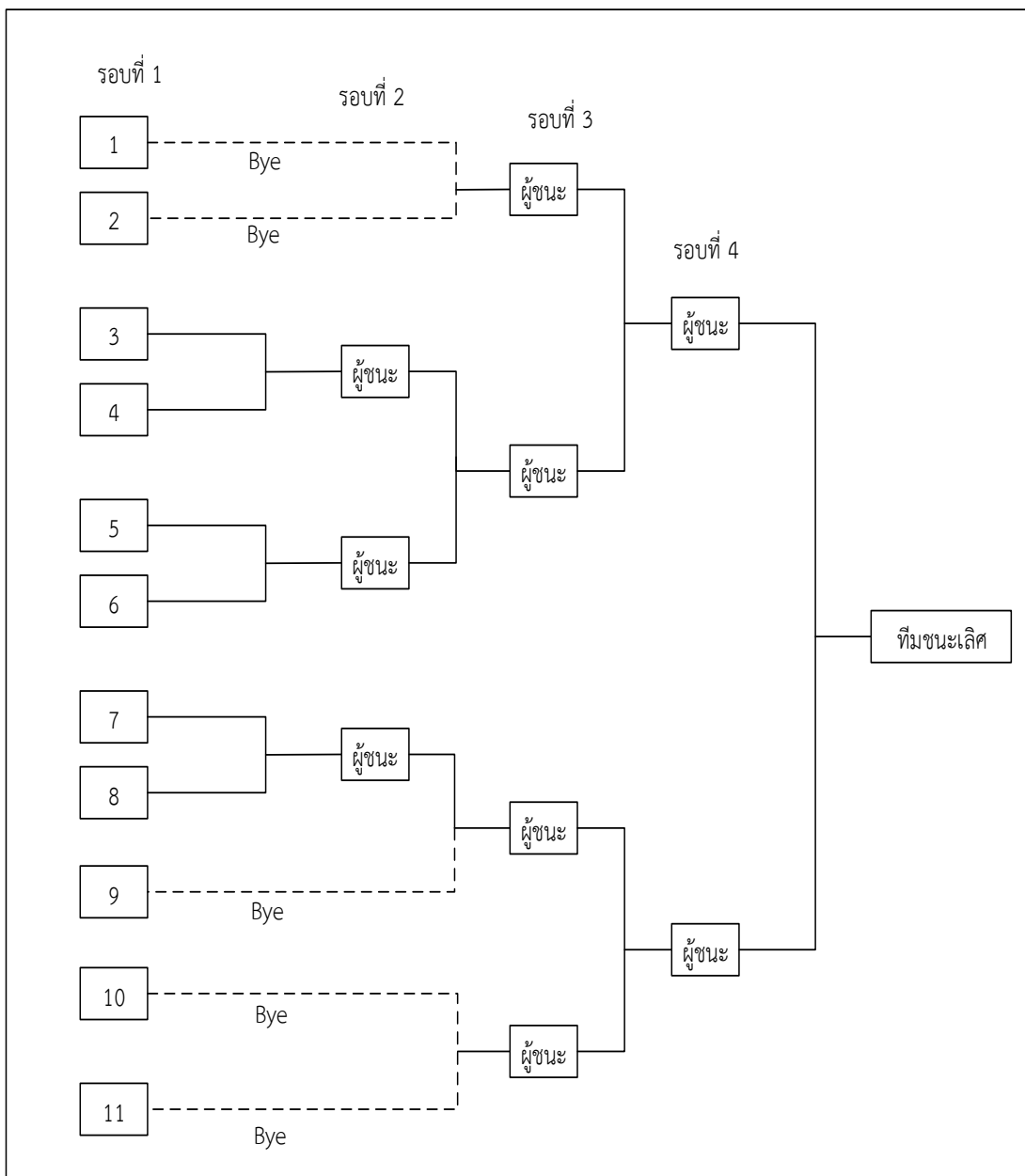

ภาพที่ 2-2 การจัดการแข่งขันแบบแพ้ครั้งเดียว คัดออก 11 ทีม ได้บาย 5 ทีม

วิธีคำนวณครั้งและรอบที่ทำการแข่งขัน

การกำหนดวันแข่งขัน ผู้ที่เกี่ยวข้องต้องทราบจำนวนครั้งที่เข้าร่วมการแข่งขัน ซึ่งจะน้อยกว่าจำนวนทีมที่เข้าร่วมการแข่งขันอยู่ 1 เสมอ เช่น เข้าร่วมการแข่งขัน จำนวน 8 ทีม ก็จะมีการแข่งขันจำนวน 7 ครั้ง หากมี 11 ทีม ก็มีการแข่งขันจำนวน 10 ครั้ง

การหารอบ ให้ดูจำนวนเต็มของกำลังสองของสอง คือ จำนวนรอบที่ทำการแข่งขันจะเพิ่มขึ้นจำนวน 1 ตามลำดับของกำลังสองของสอง คือ

1 รอบ	เมื่อทีมเข้าแข่งขัน	2 ทีม
2 รอบ	เมื่อทีมเข้าแข่งขัน	4 ทีม
3 รอบ	เมื่อทีมเข้าแข่งขัน	8 ทีม
4 รอบ	เมื่อทีมเข้าแข่งขัน	16 ทีม
5 รอบ	เมื่อทีมเข้าแข่งขัน	32 ทีม
6 รอบ	เมื่อทีมเข้าแข่งขัน	64 ทีม

วิธีการที่ 2 พบกันหมด (League หรือ Round Robin Tournament)

การจัดการแข่งขันวิธีนี้แตกต่างกับวิธีการแพ้คัดออก คือ ทุกทีมที่เข้าร่วมการแข่งขันจะต้องพบกันหมด 1 ครั้ง ไม่ว่าจะแพ้หรือชนะ แต่ละทีมต้องแข่งขันกับทีมอื่นๆ จนครบทุกทีม เช่น มีจำนวนทีมเข้าร่วมการแข่งขัน จำนวน 3 ทีม ได้แก่ ทีม ก. ทีม ข. และทีม ค. ฉะนั้น ทีม ก. แข่งกับทีม ข. แล้วต้องแข่งกับ ทีม ค. และทีม ข. กับ ทีม ค. ก็ต้องแข่งขันกันจนครบ ทีมที่ชนะ แพ้ หรือ เสมอ จะได้คะแนน ดังนี้

ทีมชนะ	ได้ 3 คะแนน
ทีมเสมอ	ได้ 1 คะแนน
ทีมแพ้	ไม่ได้คะแนน

เมื่อทุกทีมทำการแข่งขันกันครบแล้ว ทีมที่มีคะแนนมากที่สุดเป็นผู้ชนะเลิศ

การหาจำนวนครั้งที่ทำการแข่งขัน

การแข่งขันวิธีนี้จะใช้เวลามาก เช่น ถ้ามีทีมเข้าร่วมการแข่งขัน 3 ทีม จะมีการแข่งขัน 3 ครั้ง ถ้ามีทีมเข้าร่วมการแข่งขัน 5 ทีม จะมีการแข่งขัน 10 ครั้ง ยิ่งมากชุดก็ยิ่งมีการแข่งขันมากครั้ง

หลักการจัดแข่งขัน ให้เอาจำนวนทีมที่เข้าการแข่งขันคูณด้วยจำนวนทีมที่เข้าร่วมการแข่งขันลบหนึ่ง แล้วหารสอง จะได้จำนวนครั้งที่ทำการแข่งขัน ดังสมการต่อไปนี้

$$\text{สูตร} \quad M = \frac{N(N-1)}{2}$$

M = Matches คือ จำนวนครั้งที่เข้าการแข่งขัน

N = Number คือ จำนวนทีมที่เข้าการแข่งขัน

เช่น มีทีมเข้าร่วมการแข่งขัน 12 ทีม จะได้ทำการแข่งขันจำนวน $\frac{12(12-1)}{2} = 66$ ครั้ง

วิธีการจัดการแข่งขัน การจัดที่ง่ายและไม่ผิดพลาด คือ ให้เขียนตารางลงไปเท่ากับจำนวนทีมที่เข้าร่วมการแข่งขัน เขียนชื่อทีมหรือเลขไว้แถวบนสุด และที่ช่วงด้านซ้ายสุด ช่องที่ตรงกัน เช่น 1 กับ 1 ให้ใส่ 0 เพราะเป็นทีมเดียวกัน ย่อมไม่มีการแข่งขัน สำหรับการแข่งขันพบกันหมดครั้งเดียว ให้ใส่จำนวนครั้งที่ชนะ เสมอ และแพ้ แล้วรวมคะแนน และอันดับที่ ทางด้านขวามือ

ตารางที่ 2-4 แสดงทีมเข้าร่วมการแข่งขันจำนวน 8 ทีม

ทีม	1	2	3	4	5	6	7	8	ชนะ	เสมอ	แพ้	คะแนน	ที่
1	0	ช	ส	ส	พ	พ	ช	ส	2	3	2	9	1
2		0	ช	ส	พ	ช	พ	ส	2	2	2	8	2
3			0	ช	พ	ส	พ	ช	2	1	2	7	4
4				0	พ	ช	พ	ส	1	1	2	4	6
5					0	ช	ส	ช	2	1	-	7	5
6						0	ส	ช	2	2	3	8	3
7							0	ช	1	-	-	3	7
8								0	-	-	-	3	8

รวมการแข่งขันทั้งหมด 28 ครั้ง ตามสูตรของหลักการจัดการแข่งขัน

2.5 งบประมาณค่าใช้จ่าย

ระบบ SGMS จะช่วยให้การตัดสินใจเกี่ยวกับการจัดสรรงบประมาณสำหรับสนับสนุนการจัดการแข่งขันกีฬาโรงเรียนกีฬาแห่งประเทศไทย ทำได้ง่ายและรวดเร็วขึ้น เนื่องจากระบบ SGMS สามารถแจ้งรายละเอียดรายการค่าใช้จ่ายได้ค่อนข้างแม่นยำ

บทบาทของผู้บริหารที่เกี่ยวข้องกับงบประมาณ

(1) ผู้บริหารจะต้องตระหนักและเห็นความสำคัญของงบประมาณว่าเป็นเครื่องมือสำคัญที่ใช้ในการบริหารงบประมาณที่มีประสิทธิภาพ

(2) ผู้บริหารจะต้องจัดองค์กรและวางแผนการปฏิบัติงานให้สอดคล้องกับงบประมาณที่เป็นอยู่ และมีการประสานงานกันในระหว่างหน่วยงานในองค์กร

(3) ผู้บริหารจะต้องจัดบุคคลที่รับผิดชอบเกี่ยวกับงานงบประมาณที่ต่อเนื่องและมีข้อมูลในด้านต่างๆ ให้พร้อม

(4) ผู้บริหารจะต้องจัดเครื่องมืออุปกรณ์ที่จำเป็นในการบริหารงานงบประมาณไว้ครบถ้วน เพื่อให้การจัดทำงบประมาณเป็นไปด้วยความรวดเร็ว

ลักษณะของงบประมาณที่ดี

- (1) เป็นศูนย์กลางของเงินงบประมาณทั้งหมด
- (2) มีลักษณะของการพัฒนาเป็นหลัก
- (3) การกำหนดงบประมาณต้องสอดคล้องกับปัจจัยในการทำงาน
- (4) มีลักษณะที่สามารถตรวจสอบได้หรือเป็นเครื่องมือที่ใช้ตรวจสอบการบริหารงานของหน่วยงานได้
- (5) มีระยะการดำเนินงานที่เหมาะสม
- (6) มีลักษณะชัดเจน
- (7) มีความถูกต้องเชื่อถือได้
- (8) เปิดเผยได้
- (9) มีความยืดหยุ่น

รายการค่าใช้จ่าย

รายการเกี่ยวข้องกับการปฏิบัติราชการ

- (1) ค่าพาหนะเดินทาง
- (2) ค่าเบี้ยเลี้ยง
- (3) ค่าที่พัก

รายจ่ายหมวดค่าสาธารณูปโภค

- (1) ค่าไฟฟ้า
- (2) ค่าประปา
- (3) ค่าโทรศัพท์
- (4) ค่าบริการทางด้านโทรคมนาคม

รายจ่ายที่ดินหรือสิ่งก่อสร้าง

- (1) ค่าติดตั้งระบบไฟฟ้าและอุปกรณ์
- (2) ค่าอาคาร
- (3) ค่าต่อเติมหรือตัดแปลงอาคาร
- (4) ค่าสนามกีฬา
- (5) ค่าจัดสวน

ระบบ SGMS จะแสดงเฉพาะค่าพาหนะเดินทาง ค่าเบี้ยเลี้ยง ค่าที่พัก และค่าสนามกีฬาเท่านั้น

2.6 ระบบสำหรับจัดการแข่งขันกีฬาที่เกี่ยวข้อง

งานวิจัยที่เกี่ยวข้องกับระบบการจัดการแข่งขันกีฬาโรงเรียนกีฬาแห่งประเทศไทย โดยมีสถาบันการพลศึกษา (Institute of Physical Education) เป็นกรณีศึกษา มีดังต่อไปนี้

2.6.1 เว็บไซต์ประชาสัมพันธ์การแข่งขันกีฬาเยาวชนแห่งชาติ ครั้งที่ 32 “สุพรรณบุรีเกมส์” ระหว่างวันที่ 9-10 มีนาคม พ.ศ. 2559 จัดทำโดยการกีฬาแห่งประเทศไทย

การแข่งขันกีฬาเยาวชนแห่งชาติครั้งที่ 32 “สุพรรณบุรีเกมส์”
ระหว่างวันที่ 9 - 19 มีนาคม 2559
32nd National Youth Games Suphanburi Games 9-19 MARCH 2016

หน้าหลัก | เกี่ยวกับการแข่งขัน | ที่พักนักกีฬา | สนามแข่งขัน | ตารางการแข่งขัน | ผลการแข่งขัน | สปอร์ตเหรียญรางวัล | ติดต่อสอบถาม

โปรแกรมการแข่งขัน 8 9 10 11 12 13 14 15 16 17 18 19

เวลา	โปรแกรมการแข่งขัน	ระหว่าง	สนาม
08:00	ซอฟท์บอล - ทีมชาย รอบรองชนะเลิศ คู่ที่ 43	ขอนแก่น vs ชัยภูมิ	สนาม 2 โรงเรียนกีฬา
09:00	วอลเลย์บอลชายหาด - ยูวชน หญิง รอบชิงชนะเลิศ	กาฬสินธุ์ vs กรุงเทพมหานคร	กังสดาลย์ปาร์ค
09:00	วอลเลย์บอลชายหาด - ยูวชน ชาย รอบชิงชนะเลิศ	ขอนแก่น vs เพชรบุรี	กังสดาลย์ปาร์ค
09:00	แฮนด์บอล - ทีมหญิง รอบชิงชนะเลิศ คู่ที่ 37	ขอนแก่น vs ศรีสะเกษ	อาคารเจ้าฟ้า โรงเรียนกีฬาจังหวัดสุพรรณบุรี
09:00	รักบี้ฟุตบอล - ประเภท 15 คน - ทีมชาย รอบชิงชนะเลิศ คู่ที่ 1	นครปฐม vs สมุทรปราการ	โรงเรียนกระรอกสุพรรณบุรี
09:00	เซปักคิกบ็อก - ทีมชุด - หญิง รอบชิงชนะเลิศ คู่ที่ 81	นครสวรรค์ vs ชลบุรี	โดมวิทยาลัยเทคนิค
09:00	เซปักคิกบ็อก - ทีมชุด - ชาย รอบชิงชนะเลิศ คู่ที่ 82	มหาสารคาม vs ชลบุรี	โดมวิทยาลัยเทคนิค
09:00	เทนนิส - หญิงเดี่ยว รอบชิงชนะเลิศ คู่ที่ 1	กรุงเทพมหานคร vs พิษณุโลก	สนาม 2 โรงเรียนกีฬา

→ รายละเอียด

สรุปเหรียญรางวัล	🥇	🥈	🥉	รวม
1. กรุงเทพมหานคร	124	92	126	342
2. สุพรรณบุรี	55	52	70	177
3. นครราชสีมา	50	34	25	109
4. ชลบุรี	45	20	45	110
5. สมุทรปราการ	28	20	19	67
6. ศรีสะเกษ	25	17	37	79
7. นนทบุรี	20	32	33	85
8. นครศรีธรรมราช	20	31	45	96
9. อุบลราชธานี	19	10	26	55
10. ขอนแก่น	18	18	20	56
ตามจังหวัด				ตามชนิดกีฬา

สรุปผลการแข่งขัน

ภาพที่ 2-3 ภาพตัวอย่างเว็บไซต์ประชาสัมพันธ์การแข่งขันกีฬาเยาวชนแห่งชาติ ครั้งที่ 32 “สุพรรณบุรีเกมส์”

ตารางที่ 2-5 ตารางเปรียบเทียบความแตกต่างระหว่างระบบการจัดการแข่งขันกีฬาโรงเรียนกีฬา
แห่งประเทศไทย (SGMS) กับเว็บไซต์ประชาสัมพันธ์การแข่งขันกีฬาเยาวชนแห่งชาติ
ครั้งที่ 32 “สุพรรณบุรีเกมส์”

รายการ	เว็บไซต์ SGMS	เว็บไซต์ “สุพรรณบุรีเกมส์”
ระบบสามารถใช้งานได้ตลอดเวลา	ใช่	ไม่ใช่
ระบบสามารถเผยแพร่รายละเอียดเกี่ยวกับการแข่งขัน	มี	มี
ระบบสามารถเผยแพร่รายละเอียดข้อมูลที่พิกนั้กีฬา	มี	มี
ระบบสามารถเผยแพร่รายละเอียดข้อมูลสนามแข่งขัน	มี	มี
ระบบสามารถเผยแพร่ข่าวสารประชาสัมพันธ์	มี	ไม่มี
ระบบสามารถเผยแพร่รายชื่อผู้สนับสนุนการจัดการแข่งขัน	มี	ไม่มี
ระบบสามารถเผยแพร่ภาพกิจกรรม บรรยายการศการ แข่งขัน	มี	ไม่มี
ระบบสามารถดูตารางการแข่งขันได้	มี	มี
ระบบสามารถดูผลการแข่งขันได้	มี	มี
ระบบสามารถรายงานสรุปเหรียญรางวัล	มี	มี
ระบบมีช่องทางในการติดต่อสอบถาม	มี	มี
ระบบสามารถดูโปรแกรมการแข่งขันรายวันได้	มี	มี
ระบบมีช่องทางสมัครเข้าแข่งขันกีฬา	มี	ไม่มี
ระบบมีช่องทางสำหรับเข้าอั้พเครตข้อมูลเว็บไซต์	มี	ไม่มี

2.6.2 เว็บไซต์ประชาสัมพันธ์การจัดการแข่งขันกีฬามหาวิทยาลัยแห่งประเทศไทย ครั้งที่ 44 “สุรนารีเกมส์” ระหว่างวันที่ 21 กุมภาพันธ์ ถึงวันที่ 2 มีนาคม พ.ศ. 2560 ณ มหาวิทยาลัยเทคโนโลยีสุรนารี เว็บไซต์ คือ <http://suranareegames.sut.ac.th/> โดยได้จัดหมวดหมู่ไว้เป็นอย่างดี ทำให้ผู้เข้าชมเว็บไซต์ดูแล้วสบายตาและค้นหาข้อมูลได้ง่าย



ภาพที่ 2-4 ภาพตัวอย่างเว็บไซต์ประชาสัมพันธ์การจัดการแข่งขันกีฬามหาวิทยาลัยแห่งประเทศไทย ครั้งที่ 44 “สุรนารีเกมส์”

ตารางที่ 2-6 ตารางเปรียบเทียบความแตกต่างระหว่างเว็บไซต์การจัดการแข่งขันกีฬาโรงเรียนกีฬาแห่งประเทศไทย (SGMS) กับเว็บไซต์ประชาสัมพันธ์การแข่งขันกีฬามหาวิทยาลัย “สุนารีเกมส์”

รายการ	เว็บไซต์ SGMS	เว็บไซต์ “สุนารีเกมส์”
ระบบสามารถใช้งานได้ตลอดเวลา	ใช่	ไม่ใช่
ระบบสามารถเผยแพร่รายละเอียดเกี่ยวกับการแข่งขัน	มี	มี
ระบบสามารถเผยแพร่รายละเอียดข้อมูลที่พักนักกีฬา	มี	มี
ระบบสามารถเผยแพร่รายละเอียดข้อมูลสนามแข่งขัน	มี	มี
ระบบสามารถเผยแพร่ข่าวสารประชาสัมพันธ์	มี	ไม่มี
ระบบสามารถเผยแพร่รายชื่อผู้สนับสนุนการจัดการแข่งขัน	มี	มี
ระบบสามารถเผยแพร่ภาพกิจกรรม บรรยากาศการศการแข่งขัน	มี	มี
ระบบสามารถดูตารางการแข่งขันได้	มี	มี
ระบบสามารถดูผลการแข่งขันได้	มี	มี
ระบบสามารถรายงานสรุปเหรียญรางวัล	มี	มี
ระบบมีช่องทางในการติดต่อสอบถาม	มี	มี
ระบบสามารถดูโปรแกรมการแข่งขันรายวันได้	มี	มี
ระบบมีช่องทางสมัครเข้าแข่งขันกีฬา	มี	ไม่มี
ระบบมีช่องทางสำหรับเข้าอัปเดตข้อมูลเว็บไซต์	มี	ไม่มี
ระบบสามารถเผยแพร่ข้อมูลสิทธิประโยชน์	ไม่มี	มี
ระบบมีการถ่ายทอดสดการแข่งขัน	ไม่มี	มี

2.6.3 ระบบการจัดการแข่งกีฬาสถาบันการพลศึกษาแห่งประเทศไทยเป็นระบบการจัดการแข่งขันกีฬาที่พัฒนาขึ้นเพื่อใช้ในการบริหารจัดการการแข่งขันกีฬาภายในหน่วยงานในสังกัดของสถาบันการพลศึกษาส่วนหนึ่งเพื่อเป็นการคัดหานักกีฬาที่มีความสามารถ เพื่อเข้าร่วมการแข่งขันกีฬามหาวิทยาลัยต่อไป

ตารางที่ 2-7 ตารางเปรียบเทียบความแตกต่างระหว่าง ระบบการจัดการแข่งขันกีฬาโรงเรียนกีฬาแห่งประเทศไทย (SGMS) กับระบบจัดการแข่งกีฬาสถาบันการศึกษาแห่งประเทศไทย (IPE Sports System)

รายการ	SGMS	IPE Sports System
บริบทการจัดการแข่งขัน	<ul style="list-style-type: none"> ● เพื่อพัฒนาศักยภาพของนักเรียนโรงเรียนกีฬาในสังกัดสถาบันการศึกษา ● เพื่อให้ให้นักเรียนพัฒนาศักยภาพในชนิดกีฬาที่เลือกเรียนและที่ตนเป็นนักกีฬา 	<ul style="list-style-type: none"> ● ไม่มี ● ไม่มี
หน่วยงานที่เข้าร่วมแข่งขัน	<ul style="list-style-type: none"> ● โรงเรียนกีฬาที่สมัครเข้าร่วมแข่งขัน ประกอบด้วย <ul style="list-style-type: none"> - โรงเรียนกีฬาในสังกัดสถาบันการศึกษา 13 แห่ง - โรงเรียนกีฬาในสังกัดองค์การบริหารส่วนจังหวัด - โรงเรียนกีฬาในสังกัดเทศบาล - โรงเรียนกีฬาต่างประเทศ 	<ul style="list-style-type: none"> ● สถาบันการศึกษา ประกอบด้วย <ul style="list-style-type: none"> - วิทยาเขตในสังกัด 17 แห่ง

ตารางที่ 2-8 ตารางเปรียบเทียบความแตกต่างระหว่าง ระบบการจัดการแข่งขันกีฬาโรงเรียนกีฬาแห่งประเทศไทย (SGMS) กับระบบจัดการแข่งขันกีฬาสถาบันการพลศึกษาแห่งประเทศไทย (IPE Sports System) (ต่อ)

รายการ	SGMS	IPE Sports System
ชนิดกีฬาที่จัดการแข่งขัน	27 ชนิดกีฬา	42 ชนิดกีฬา
ระเบียบการแข่งขัน	<ul style="list-style-type: none"> ● ระเบียบสถาบันพลศึกษาว่าด้วยการแข่งขันกีฬาโรงเรียนกีฬาแห่งประเทศไทย พ.ศ. 2558 ● ระเบียบว่าด้วยการแข่งขันแต่ละชนิดกีฬา (ของโรงเรียนกีฬา) 	<ul style="list-style-type: none"> ● ระเบียบสถาบันพลศึกษาว่าด้วยการแข่งขันกีฬาสถาบันพลศึกษาแห่งประเทศไทย พ.ศ. 2558 ● ระเบียบว่าด้วยการแข่งขันแต่ละชนิดกีฬา (ของสถาบันการพลศึกษา)
รุ่นอายุ	<ul style="list-style-type: none"> ● แบ่งประเภทเป็นชายและหญิง และกำหนดรุ่นอายุออกเป็น 3 รุ่นอายุ คือ <ul style="list-style-type: none"> - รุ่นอายุไม่เกิน 14 ปี - รุ่นอายุไม่เกิน 16 ปี - รุ่นอายุไม่เกิน 18 ปี ● ไม่สามารถข้ามรุ่นอายุได้ 	<ul style="list-style-type: none"> ● ไม่มีการแบ่งรุ่นอายุ

ตารางที่ 2-9 ตารางเปรียบเทียบความแตกต่างระหว่าง ระบบการจัดการแข่งขันกีฬาโรงเรียนกีฬาแห่งประเทศไทย (SGMS) กับระบบจัดการแข่งขันกีฬาสถาบันการพลศึกษาแห่งประเทศไทย (IPE Sports System) (ต่อ)

รายการ	SGMS	IPE Sports System
การรับสมัคร	<ul style="list-style-type: none"> ● แบบฟอร์มการรับสมัคร จำนวน 4 แบบฟอร์ม (แบ่งรุ่นอายุ) <ul style="list-style-type: none"> - แบบแสดงความจำนงเข้าแข่งขัน (แบบ F1) - แบบแสดงบัญชีรายชื่อเจ้าหน้าที่ทีมและนักกีฬา (แบบ F2) - แบบแผนรูปเจ้าหน้าที่ทีมและนักกีฬา (แบบ F3) - แบบสมัครรายบุคคลเจ้าหน้าที่ทีมและนักกีฬา (แบบ F4) 	<ul style="list-style-type: none"> ● แบบฟอร์มการรับสมัคร จำนวน 8 แบบฟอร์ม (ไม่แบ่งรุ่นอายุ) <ul style="list-style-type: none"> - แบบแสดงความจำนงเข้าแข่งขัน (แบบ F1) - แบบแสดงรายชื่อหัวหน้าคณะนักกีฬาและเจ้าหน้าที่ทีม (แบบ F2) - แบบแสดงจำนวนนักกีฬาและเจ้าหน้าที่ทีม (แบบ F2ก) - แบบแสดงรายชื่อนักกีฬาและเจ้าหน้าที่ทีม (แบบ F3) - แบบแสดงรายชื่อและรูปถ่ายเจ้าหน้าที่ทีม (แบบ F3ก) - แบบแสดงรายชื่อและรูปถ่ายนักกีฬา (แบบ F3ข) - แบบยืนยันรายชื่อนักกีฬา (แบบ F3ค) - แบบสมัครรายบุคคลเจ้าหน้าที่ทีมและนักกีฬา (F4)

ตารางที่ 2-10 ตารางเปรียบเทียบความแตกต่างระหว่าง ระบบการจัดการแข่งขันกีฬาโรงเรียนกีฬาแห่งประเทศไทย (SGMS) กับระบบจัดการแข่งขันกีฬาสถาบันการพลศึกษาแห่งประเทศไทย (IPE Sports System) (ต่อ)

รายการ	SGMS	IPE Sports System
	<ul style="list-style-type: none"> ● เงื่อนไขการสมัครและการตรวจหลักฐาน <ul style="list-style-type: none"> - วัน เดือน ปีเกิด - นักกีฬา 1 คน ลงแข่งขันได้ 1 ชนิดกีฬา - นักกีฬา 1 คน ลงแข่งขันได้ไม่เกิน 3 ประเภทหรือรายการแข่งขัน (ให้เป็นไปตามระเบียบการจัดแข่งขันกีฬาของแต่ละชนิดกีฬา) 	<ul style="list-style-type: none"> ● เงื่อนไขการสมัครและการตรวจหลักฐาน <ul style="list-style-type: none"> - ต้องเป็นนักศึกษาของสถาบันการพลศึกษา - มีผลการเรียนตามที่ระเบียบกำหนด - การลงทะเบียนเรียน - นักศึกษาระดับปริญญาตรี สมัครเข้าร่วมแข่งขันได้ไม่เกิน 5 ครั้ง - นักศึกษาระดับปริญญาโทและปริญญาเอกสมัครเข้าร่วมแข่งขันได้ไม่เกิน 3 ครั้ง
รูปแบบการประมวลผล การคิดคะแนนรวม และการแสดงผลการแข่งขัน	<ul style="list-style-type: none"> ● หาผู้ชนะเลิศในแต่ละชนิดกีฬา ● แสดงผลการแข่งขันแยกตามแต่ละชนิดกีฬา 	<ul style="list-style-type: none"> ● หาผู้ชนะเลิศจากเหรียญทองรวม ● แสดงผลรวมทุกชนิดกีฬา

ตารางที่ 2-11 ตารางเปรียบเทียบความแตกต่างระหว่าง ระบบการจัดการแข่งขันกีฬาโรงเรียนกีฬาแห่งประเทศไทย (SGMS) กับระบบจัดการแข่งขันกีฬาสถาบันการพลศึกษาแห่งประเทศไทย (IPE Sports System) (ต่อ)

รายการ	รายการ	รายการ
ข้อมูลเจ้าหน้าที่ฝ่ายเทคนิคกีฬา คณะกรรมการตัดสินกีฬาประจำ สนามแข่งขัน	<ul style="list-style-type: none"> ● มีการบันทึกเพื่อนำไปคำนวณค่าใช้จ่ายสวัสดิการ 	<ul style="list-style-type: none"> ● ไม่มีการบันทึก
การแสดงผลรายงาน	<ul style="list-style-type: none"> ● ระบบสามารถแสดงผลงานชนิดกีฬาที่มีการแสดง ความจำนงเข้าแข่งขัน (แบบ F1) ได้ (แยกรุ่นอายุ) ● ระบบสามารถแสดงผลงานประเภท รายการ แข่งขันที่มีการแสดงความจำนงเข้าแข่งขัน (แบบ F1) ได้ (แยกรุ่นอายุ) ● ระบบสามารถแสดงผลงานชนิดกีฬาที่มีการบันทึก ในแบบสมัครรายบุคคลเจ้าหน้าที่ทีมและนักกีฬา (แบบ F1) ได้ (แยกรุ่นอายุ) 	<ul style="list-style-type: none"> ● ระบบสามารถแสดงผลงานชนิดกีฬาที่มีการแสดง ความจำนงเข้าแข่งขัน (แบบ F1) ได้ (ไม่แยกรุ่นอายุ) ● ระบบสามารถแสดงผลงานประเภท รายการแข่งขัน ที่มีการแสดงความจำนงเข้าแข่งขัน (แบบ F1) ได้ (ไม่แยกรุ่นอายุ) ● ระบบสามารถแสดงผลงานชนิดกีฬาที่มีการบันทึก ในแบบสมัครรายบุคคลเจ้าหน้าที่ทีมและนักกีฬา (แบบ F1) ได้ (ไม่แยกรุ่นอายุ)

ตารางที่ 2-12 ตารางเปรียบเทียบความแตกต่างระหว่าง ระบบการจัดการแข่งขันกีฬาโรงเรียนกีฬาแห่งประเทศไทย (SGMS) กับระบบจัดการแข่งขันกีฬาสถาบันการพลศึกษาแห่งประเทศไทย (IPE Sports System) (ต่อ)

รายการ	รายการ	รายการ
	<ul style="list-style-type: none"> ● ระบบสามารถแสดงรายงานประเภท รายการแข่งขันที่มีการบันทึกในแบบสมัครรายบุคคลและนักกีฬา (แบบ F4) ได้ (แยกรุ่นอายุ)ระบบสามารถแสดงรายงานชนิดกีฬาที่จัดให้มีการแข่งขัน หรือไม่จัดการแข่งขัน นับคะแนนหรือไม่นับคะแนนได้หลังจากที่มีบันทึกในแบบสมัครรายบุคคลและนักกีฬา (แบบ F4) แล้ว (แยกรุ่นอายุ) ● ระบบสามารถแสดงรายงานประเภท รายการแข่งขันที่จัดให้มีการแข่งขันและไม่จัดการแข่งขัน นับคะแนนหรือไม่นับคะแนน ได้หลังจากที่มีการบันทึกในแบบสมัครรายบุคคลและนักกีฬา (แบบ F4) ได้ (แยกรุ่นอายุ) 	<ul style="list-style-type: none"> ● ระบบสามารถแสดงรายงานประเภท รายการแข่งขันที่มีการบันทึกในแบบสมัครรายบุคคลและนักกีฬา (แบบ F4) ได้ (ไม่แยกรุ่นอายุ) ไม่มี ● ไม่มี

ตารางที่ 2-13 ตารางเปรียบเทียบความแตกต่างระหว่าง ระบบการจัดการแข่งขันกีฬาโรงเรียนกีฬาแห่งประเทศไทย (SGMS) กับระบบจัดการแข่งขันกีฬาสถาบันการพลศึกษาแห่งประเทศไทย (IPE Sports System) (ต่อ)

รายการ	รายการ	รายการ
	<ul style="list-style-type: none"> ● ไม่มี ● ระบบสามารถแสดงค่าใช้จ่ายสวัสดิการของนักกีฬาได้หลังจากที่มีการบันทึกในระบบสมัครรายบุคคลและนักกีฬาได้ ● ระบบสามารถแสดงค่าใช้จ่ายสวัสดิการของเจ้าหน้าที่ทีมได้หลังจากที่มีการบันทึกในระบบสมัครรายบุคคลและนักกีฬาได้ ● ระบบสามารถแสดงค่าใช้จ่ายสวัสดิการของเจ้าหน้าที่ฝ่ายเทคนิคกีฬา คณะกรรมการตัดสินกีฬาประจำสนามแข่งขันได้ 	<ul style="list-style-type: none"> ● ระบบสามารถแสดงสถิติเหรียญรางวัลรวมเป็นแผนภูมิแท่งได้ ● ไม่มี ● ไม่มี ● ไม่มี
ชนิดกีฬาที่เข้าแข่งขันได้	<ul style="list-style-type: none"> ● หน่วยงานในสังกัดสถาบันการพลศึกษาให้สมัครเข้าแข่งขันได้เฉพาะชนิดกีฬาที่โรงเรียนมีการเรียนการสอนเท่านั้น 	<ul style="list-style-type: none"> ● ไม่มีข้อกำหนด

บทที่ 3

ขั้นตอนการดำเนินงาน

ในบทที่ 3 ผู้จัดทำงานนิพนธ์จะกล่าวถึงขั้นตอนการดำเนินงานในการพัฒนาระบบการจัดการแข่งขันกีฬาโรงเรียนกีฬาแห่งประเทศไทย (Sports Games Management System for Sports Schools of Thailand., SGMS) โดยมีสถาบันการพลศึกษา (INSTITUTE OF PHYSICAL EDUCATION) เป็นกรณีศึกษา โดยใช้หลักการของการของ System development Life Cycle (SDLC) 5 ขั้นมาช่วยในการดำเนินการ โดยมีขั้นตอนดังนี้

- 3.1 การวางแผนโครงการ
- 3.2 การศึกษาปัญหาและวิเคราะห์ระบบ
- 3.3 การออกแบบระบบ
- 3.4 การพัฒนาระบบ
- 3.5 การทดสอบและบำรุงรักษาระบบ
- 3.6 การจัดทำเอกสารและการจัดการฝึกอบรม

3.1 การวางแผนโครงการ

ในการวางแผนโครงการมีการแบ่งระบบงานออกเป็น 2 ส่วนคือ ระบบการรับสมัครเข้าร่วมแข่งขันกีฬาโรงเรียนกีฬาแห่งประเทศไทย และ ระบบประมวลผลการแข่งขันกีฬาโรงเรียนกีฬาแห่งประเทศไทย โดยแต่ละส่วนมีการวางขั้นตอนระยะเวลาในการดำเนินงาน 10 ขั้นตอนดังต่อไปนี้

ตารางที่ 3-1 แสดงแผนโครงการพัฒนาระบบการจัดการแข่งขันกีฬาโรงเรียนกีฬาแห่งประเทศไทย

รายการ	ปี พ.ศ. 2559			ปี พ.ศ. 2560				
	ต.ค.	พ.ศ.	ธ.ค.	ม.ค.	ก.พ.	มี.ค.	เม.ย.	พ.ค.
1. ศึกษาปัญหาและทำความเข้าใจ	↔							
2. รวบรวมข้อมูลความต้องการของผู้ใช้	↔							
3. เสนอโครงการ	↔							
4. จัดซื้อซอฟต์แวร์		↔						
5. ออกแบบหน้าจอดำเนินการ		↔						
6. ออกแบบฐานข้อมูล			↔	↔				
7. พัฒนาระบบ				↔	↔	↔		
8. ทำการทดสอบและแก้ไขข้อผิดพลาด					↔	↔		
9. ติดตั้งระบบและใช้งานจริง							↔	
10. จัดทำเอกสารคู่มือการใช้งาน							↔	

3.2 การศึกษาปัญหาและการวิเคราะห์ระบบ

ในการศึกษาปัญหาและวิเคราะห์ระบบจัดการแข่งขันกีฬาโรงเรียนกีฬาแห่งประเทศไทยของสถาบันการพลศึกษา ผู้เขียนงานนิพนธ์จะขอกกล่าวถึง ดังนี้

3.2.1 การศึกษาปัญหา

จากการรวบรวมข้อมูลในการดำเนินงานที่ผ่านมาในการจัดแข่งขันกีฬาโรงเรียนกีฬาแห่งประเทศไทย ซึ่งในแต่ละปีมีโรงเรียนกีฬาเข้าร่วมแข่งขันมากกว่า 40 แห่ง ทั้งโรงเรียนกีฬาภายในสังกัดสถาบันการพลศึกษาและโรงเรียนกีฬานอกสังกัด ทั้งภายในประเทศและต่างประเทศ พบปัญหาและอุปสรรคในเชิงระบบที่เป็นปัจจัยสำคัญต่อประสิทธิภาพการทำงานของสถาบันทางด้านการจัดการแข่งขันกีฬาโรงเรียนกีฬาแห่งประเทศไทยดังต่อไปนี้

3.2.1.1 การจัดเก็บข้อมูลและการดำเนินงานการจัดการแข่งขันกีฬาโรงเรียนกีฬาแห่งประเทศไทยของกองกิจการนักศึกษาและกิจการพิเศษ สถาบันการพลศึกษา มีการดำเนินงานและจัดเก็บข้อมูลในรูปแบบเอกสารซึ่งยากต่อการค้นหา ใช้เวลามากในการกำหนดข้อมูลชนิดกีฬา

รายการแข่งขัน และการกำหนดรายละเอียดของรายการแข่งขันมีความซ้ำซ้อนของข้อมูล ส่งผลให้การกำหนดข้อมูลชนิดกีฬา รายการแข่งขัน ในแต่ละปีให้โรงเรียนกีฬาต่างๆ ทราบมีความล่าช้า มีข้อผิดพลาดอีกทั้งส่งผลให้การตอบรับเข้าร่วมแข่งขันกีฬามีความล่าช้ากว่าที่กำหนด

การสมัครเข้าแข่งขันกีฬาโรงเรียนกีฬาแห่งประเทศไทย มีรูปแบบเอกสาร โดยมีวิธีการส่งข้อมูล 3 ทางคือ แฟกซ์ จดหมาย และอีเมลล์ ส่งผลทำให้ได้รับข้อมูลล่าช้าและไม่ชัดเจน ก่อให้เกิดความผิดพลาดในการกำหนดการแข่งขัน และในการตรวจสอบข้อมูลในรูปแบบเอกสารมีความล่าช้าใช้เวลามากกว่า 60 วัน

การแจ้งกำหนดการแข่งขัน ปฏิทินการแข่งขันของแต่ละชนิดกีฬาให้โรงเรียนกีฬา ความล่าช้า มีข้อผิดพลาดส่งผลให้การจัดสรรงบประมาณของแต่ละโรงเรียนกีฬามีความล่าช้าและเกิดปัญหาเรื่องการเดินทางของโรงเรียนกีฬาของต่างประเทศในการจองตั๋วเครื่องบินรวมถึงการจองที่พัก

การประมวลผลการแข่งขัน ในแต่ละปีมีโรงเรียนกีฬาเข้าแข่งขันจำนวนมาก และมีการแบ่งเป็น 3 รุ่นอายุ ทั้งประเภทชาย ประเภทหญิง อีกทั้งยังมีหลายชนิดกีฬาและในแต่ละชนิดกีฬามีหลายรายการแข่งขัน ส่งผลให้การสรุปผลการแข่งขันมีความล่าช้าและยากต่อการตรวจสอบความถูกต้อง และการสรุปรายงานผลการแข่งขันทั้งหมดเมื่อสิ้นสุดการแข่งขันมีความล่าช้าและพบข้อมูลที่ผิดพลาดบ่อยครั้ง

3.2.2 การวิเคราะห์ระบบ

3.2.2.1 จากการดำเนินงานการจัดการแข่งขันกีฬาโรงเรียนกีฬาแห่งประเทศไทยของกองกิจการนักศึกษาและกิจการพิเศษ สถาบันการพลศึกษาซึ่งจัดเก็บในรูปแบบเอกสารซึ่งยากต่อการค้นหา ข้อมูลมีความซ้ำซ้อน และมีความสูญหายของข้อมูลเกิดขึ้น แต่หากมีการจัดเก็บข้อมูลในรูปแบบของฐานข้อมูลและจัดทำระบบฐานข้อมูลที่เหมาะสมก็จะทำให้เกิดความรวดเร็วในการจัดเก็บข้อมูลและการค้นหาข้อมูล

ระบบการจัดการแข่งขันกีฬาโรงเรียนกีฬาแห่งประเทศไทย ภูมิศึกษาของสถาบันการพลศึกษา ประกอบด้วยระบบรับสมัครแข่งขันกีฬา ระบบประมวลผลการแข่งขันกีฬาและระบบเผยแพร่ประชาสัมพันธ์ข้อมูลการแข่งขันกีฬา ซึ่งจากการศึกษาและวิเคราะห์ มีผู้เกี่ยวข้องกับระบบ 4 ประเภท คือ เจ้าหน้าที่ดูแลระบบ ผู้สมัครเข้าแข่งขันกีฬา เจ้าภาพจัดการแข่งขัน คณะกรรมการจัดการแข่งขัน และสื่อมวลชนผู้เยี่ยมชมผลการแข่งขัน ซึ่งในแต่ละขั้นตอนของการออกแบบระบบ ผู้วิจัยได้นำหลักการของ SCRUM มาใช้พัฒนา กล่าวคือผู้พัฒนาทำงานใกล้ชิดกับผู้ใช้งาน ผ่านการ

ประชุมและทดสอบตัวโปรแกรมกับผู้ใช้งานในทุกๆ ส่วนงาน โดยสามารถอธิบายการทำงานของระบบและการทำงานของผู้ที่เกี่ยวข้องผ่านระบบได้ดังภาพ

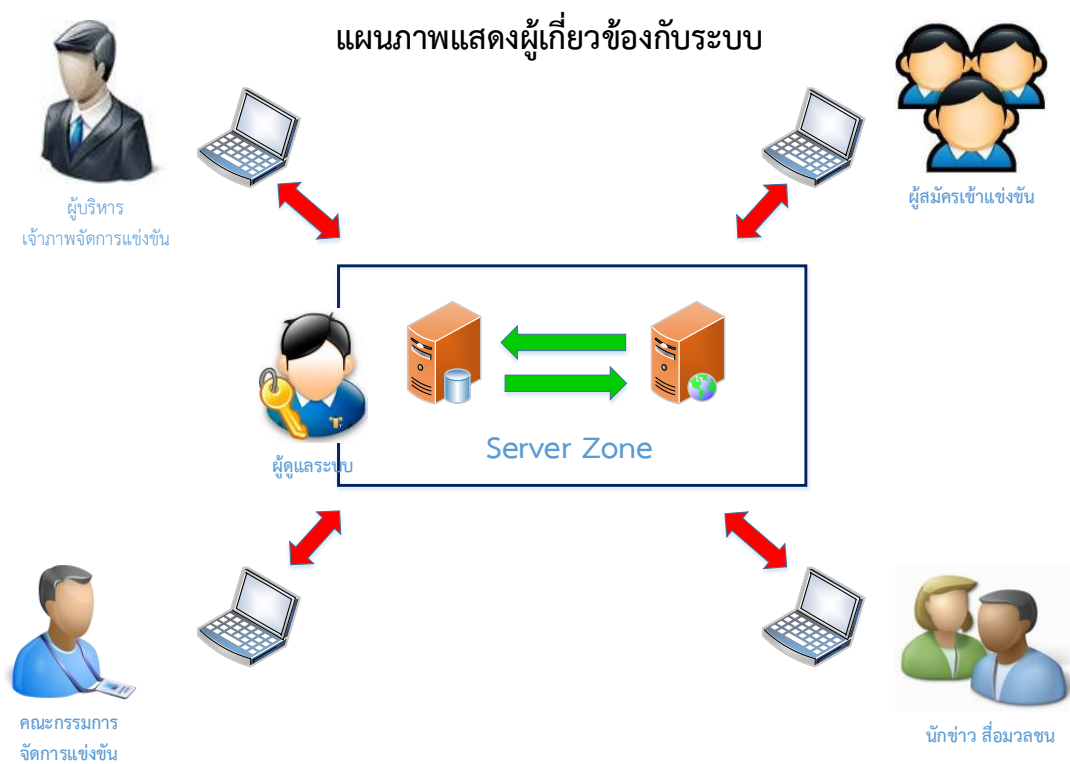

ภาพที่ 3-1 แผนภาพแสดงผู้เกี่ยวข้องกับระบบ

3.2.3 List of External Entities, Data และ Processes

ตารางที่ 3-2 รายการของ External Entities Data และ Processes

List of External Entities	List of External Process
<ol style="list-style-type: none"> 1. ผู้บริหาร, เจ้าภาพจัดการแข่งขัน 2. คณะกรรมการจัดการแข่งขัน 3. ผู้สมัครเข้าแข่งขัน 4. ล้อมวลชน 5. ผู้ดูแลระบบ 	<ol style="list-style-type: none"> 1. ตรวจสอบผู้ใช้งาน 2. จัดการข้อมูลเจ้าภาพการจัดการแข่งขัน <ol style="list-style-type: none"> 2.1 แสดงข้อมูลเจ้าภาพการจัดการแข่งขัน 2.2 เพิ่ม แก้ไข อัปเดต ข้อมูลเจ้าภาพการจัดการแข่งขัน 3. จัดการข้อมูลโรงเรียนกีฬา <ol style="list-style-type: none"> 3.1 แสดงข้อมูลโรงเรียนกีฬา 3.2 เพิ่ม แก้ไข อัปเดต ข้อมูลโรงเรียนกีฬา 4. จัดการข้อมูลสังกัดโรงเรียนกีฬา <ol style="list-style-type: none"> 4.1 แสดงข้อมูลสังกัดโรงเรียนกีฬา 4.2 เพิ่ม แก้ไข อัปเดต ข้อมูลสังกัดโรงเรียนกีฬา 5. จัดการข้อมูลชนิดกีฬา <ol style="list-style-type: none"> 5.1 แสดงข้อมูลชนิดกีฬา 5.2 เพิ่ม แก้ไข อัปเดต ข้อมูลชนิดกีฬา 5.3 กำหนดเงื่อนไขในแต่ละชนิดกีฬาได้ตามระเบียบฯ 6. จัดการข้อมูลกลุ่มกีฬา <ol style="list-style-type: none"> 6.1 แสดงข้อมูลกลุ่มกีฬา 6.2 เพิ่ม แก้ไข อัปเดต ข้อมูลกลุ่มกีฬา 7. จัดการข้อมูลประเภท รายการแข่งขัน
<p>List of External Data</p> <ol style="list-style-type: none"> D1. ข้อมูลผู้ใช้ D2. ประเภทผู้ใช้ D3. ข้อมูลโรงเรียนกีฬา D4. สังกัดโรงเรียนกีฬา D5. ข้อมูลชนิดกีฬา D6. ข้อมูลกลุ่มกีฬา D7. ข้อมูลประเภท รายการแข่งขัน D8. ข้อมูลผู้สมัคร D9. ข้อมูลการจัดการแข่งขัน D10. ข้อมูลประเภทการจัดการแข่งขัน D11. ข้อมูลสนามแข่งขัน D12. ข้อมูลงบประมาณ D13. ข้อมูลไฟล์อัปโหลด D14. ข้อมูลข่าวสาร D15. ข้อมูลผู้ประสานงานด้านต่างๆ 	

ตารางที่ 3-3 รายการของ External Entities Data และ Processes (ต่อ)

<p>List of External Entities</p> <p>D16. ข้อมูลการเข้าแข่งขัน</p>	<p>List of External Process</p> <p>7.1 แสดงข้อมูลประเภท รายการแข่งขัน</p> <p>7.2 เพิ่ม แก้ไข อัปเดต ข้อมูลประเภท รายการแข่งขัน</p> <p>7.3 กำหนดเงื่อนไขในแต่ละประเภท รายการแข่งขัน ได้</p> <p>8. ข้อมูลผู้สมัคร</p> <p>8.1 แสดงข้อมูลผู้สมัคร</p> <p>8.2 เพิ่ม แก้ไข อัปเดต ข้อมูลผู้สมัคร</p> <p>8.3 ออกรหัสประจำตัวนักกีฬาได้</p> <p>8.4 อัปเดตไฟล์รูปผู้สมัคร</p> <p>8.5 กำหนดสถานะการสมัคร</p> <p>9. ข้อมูลการจัดการแข่งขัน</p> <p>9.1 แสดงข้อมูลการจัดการแข่งขัน</p> <p>9.2 เพิ่ม แก้ไข อัปเดตข้อมูลการจัดการแข่งขัน</p> <p>10. ข้อมูลสนามแข่งขัน</p> <p>10.1 แสดงข้อมูลสนามแข่งขัน</p> <p>10.2 เพิ่ม แก้ไข อัปเดต ข้อมูลสนามแข่งขัน</p> <p>11. ข้อมูลการเข้าแข่งขัน</p> <p>11.1 แสดงข้อมูลการสมัครเข้าแข่งขัน</p> <p>11.2 เพิ่ม แก้ไข อัปเดต ข้อมูลการสมัครเข้าแข่งขัน</p> <p>12. การออกรายงาน</p> <p>12.1 รายงานข้อมูลตามแบบฟอร์มที่กำหนดไว้ตามระเบียบฯ</p>
--	---

3.3 การออกแบบระบบ

3.3.1 User Case Description

ผู้วิจัยใช้แผนภาพแสดงการใช้งานระบบ (Use Case Diagram) เพื่อให้เห็นถึงภาพรวมของการทำงานทั้งหมดของระบบจัดการแข่งขันกีฬา โรงเรียนกีฬาแห่งประเทศไทย (SGMS) ของสถาบันการพลศึกษา ดังที่แสดงในภาพ 3-3

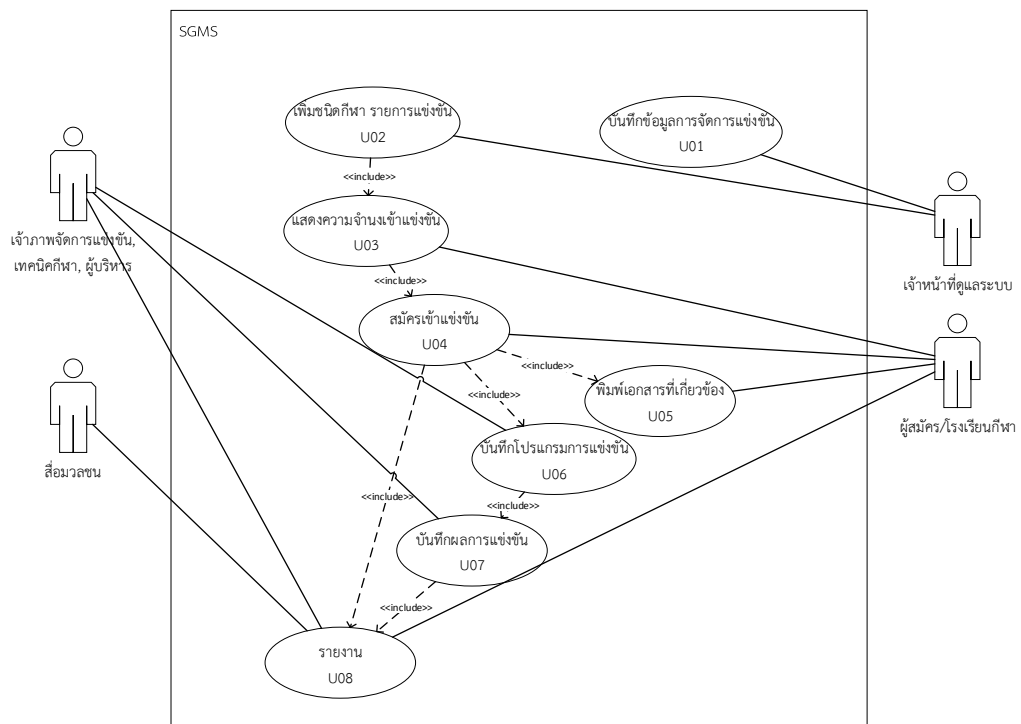

ภาพที่ 3-2 แผนภาพแสดง User case Description การทำงานของระบบ

เพื่อแสดงให้เห็นถึงรายละเอียดของแต่ละยูเคส โดยแบ่งเป็นของเจ้าหน้าที่ดูแลระบบ (U01, U02) เจ้าผู้สมัครหรือโรงเรียนกีฬา (U03, U04, U05, U08) ของเจ้าภาพจัดการแข่งขัน ฝ่ายเทคนิคกีฬา และผู้บริหาร (U06, U07, U08) ตามตารางที่ 3-2 ถึง ตารางที่ 3-9

ตารางที่ 3-4 รายการของแผนภาพการใช้งานระบบ

ลำดับ	ชื่อยูเคส	คำอธิบาย
1	U01: บันทึกข้อมูลการจัดการแข่งขัน	เจ้าหน้าที่ดูแลระบบบันทึกข้อมูลการจัดการแข่งขันกีฬา
2	U02: เพิ่มชนิดกีฬา รายการแข่งขัน	เจ้าหน้าที่ดูแลระบบเพิ่มชนิดกีฬา รายการแข่งขัน
3	U03: แสดงความจำนงเข้าแข่งขัน	ผู้สมัคร/โรงเรียนกีฬาแสดงความจำนงเข้าแข่งขัน
4	U04: สมัครเข้าแข่งขัน	ผู้สมัคร/โรงเรียนกีฬาสมัครเข้าแข่งขัน
5	U05: พิมพ์เอกสารที่เกี่ยวข้อง	ผู้สมัคร/โรงเรียนกีฬาพิมพ์เอกสารที่เกี่ยวข้อง
6	U06: บันทึกโปรแกรมการแข่งขัน	เทคนิคกีฬابันทึกโปรแกรมการแข่งขัน
7	U07: บันทึกผลการแข่งขัน	เทคนิคกีฬابันทึกผลการแข่งขัน
8	U08: รายงาน	เจ้าภาพจัดการแข่งขัน เทคนิคกีฬา ผู้บริหาร และ สื่อมวลชน เข้าดูรายงาน

ตารางที่ 3-5 User Case Description Register บันทึกข้อมูลการจัดการแข่งขัน

Use Case Code :	U01	
Use Case Name:	บันทึกข้อมูลการจัดการแข่งขัน	
Triggering Event:	เมื่อเจ้าหน้าที่ดูแลระบบบันทึกข้อมูลการจัดการแข่งขัน	
Brief Description:	ก่อนที่ผู้ใช้งานแต่ละประเภทจะเข้าใช้งานระบบ เจ้าหน้าที่จะต้องบันทึกข้อมูลการจัดการแข่งขัน	
Actors:	เจ้าหน้าที่ดูแลระบบ	
Related Use Case:	-	
Stakeholders:	SGMS : เปิดใช้งานในส่วนการบันทึกข้อมูลการจัดการแข่งขัน	
Preconditions:	เจ้าหน้าที่ดูแลระบบเข้าสู่หน้าจอส่วนของการจัดการข้อมูลการแข่งขันและบันทึกข้อมูลเกี่ยวกับการจัดการแข่งขัน	
Post conditions:	เจ้าหน้าที่ดูแลระบบบันทึกข้อมูลการจัดการแข่งขันได้	
Flow of Events	Actor	System
(อธิบายลำดับขั้นตอนการทำงานระหว่างผู้ใช้กับระบบ)	<ol style="list-style-type: none"> 1. เจ้าหน้าที่ดูแลระบบเข้าสู่ระบบ 2. บันทึกข้อมูลเกี่ยวกับการจัดการแข่งขันกีฬาโรงเรียนกีฬาแห่งประเทศไทย 3. คลิกบันทึก 	<ol style="list-style-type: none"> 1. แสดงเมนูสำหรับเจ้าหน้าที่ดูแลระบบ 2. แสดงหน้าจัดการข้อมูลการจัดการแข่งขันกีฬา
Exceptions:	<ol style="list-style-type: none"> 1. ถ้าไม่ Login ใน User ของเจ้าหน้าที่ดูแลระบบ จะไม่สามารถเข้าสู่การบันทึกข้อมูลการจัดการแข่งขัน 	

ตารางที่ 3-6 User Case Description Register เพิ่มชนิดกีฬา รายการแข่งขัน

Use Case Code :	U02	
Use Case Name:	เพิ่มชนิดกีฬา/รายการแข่งขัน	
Triggering Event:	เมื่อเจ้าหน้าที่ดูแลระบบเพิ่มชนิดกีฬา/รายการแข่งขัน	
Brief Description:	ก่อนเพิ่มข้อมูลการจัดการแข่งขันเจ้าหน้าที่ดูแลระบบต้องเพิ่มข้อมูลชนิดกีฬา/รายการแข่งขันก่อน	
Actors:	เจ้าหน้าที่ดูแลระบบ	
Related Use Case:	-	
Stakeholders:	SGMS : เปิดใช้งานในส่วนการเพิ่มข้อมูลชนิดกีฬา/รายการแข่งขัน	
Preconditions:	เจ้าหน้าที่ดูแลระบบเข้าสู่หน้าจัดการข้อมูลชนิดกีฬา/รายการแข่งขัน	
Post conditions:	เจ้าหน้าที่ดูแลระบบเพิ่มข้อมูลชนิดกีฬา/รายการแข่งขัน	
Flow of Events	Actor	System
(อธิบายลำดับขั้นตอนการทำงานระหว่างผู้ใช้กับระบบ)	<ol style="list-style-type: none"> 1. เจ้าหน้าที่ดูแลระบบเข้าสู่ระบบ 2. คลิกที่เมนูเพิ่มชนิดกีฬา/รายการแข่งขัน 3. กรอกข้อมูลชนิดกีฬา/รายการแข่งขัน 	<ol style="list-style-type: none"> 1. แสดงเมนูสำหรับเจ้าหน้าที่ดูแลระบบ 2. แสดงหน้าจอจัดการข้อมูลชนิดกีฬา/รายการแข่งขัน 3. ผลการเพิ่มชนิดกีฬา/รายการแข่งขันสำเร็จ
Exceptions:	ถ้าไม่คลิกเมนูจัดการข้อมูลชนิดกีฬา/รายการแข่งขันจะไม่สามารถเข้าสู่การเพิ่มข้อมูลได้	

ตารางที่ 3-7 User Case Description Register แสดงความจำนงเข้าแข่งขัน

Use Case Code :	U03	
Use Case Name:	แสดงความจำนงเข้าแข่งขัน	
Triggering Event:	ผู้สมัคร/โรงเรียนกีฬา	
Brief Description:	เมื่อผู้สมัคร/โรงเรียนกีฬาแสดงความจำนงเข้าแข่งขัน	
Actors:	ผู้สมัคร/โรงเรียนกีฬา	
Related Use Case:	-	
Stakeholders:	SGMS : เปิดใช้งานงานในส่วนของการแสดงความจำนงเข้าแข่งขัน	
Preconditions:	ผู้สมัคร/โรงเรียนกีฬาเข้าสู่หน้าจอแสดงความจำนงเข้าแข่งขัน	
Post conditions:	ผู้สมัคร/โรงเรียนกีฬาแสดงความจำนงเข้าแข่งขัน	
Flow of Events	Actor	System
(อธิบายลำดับขั้นตอนการทำงานระหว่างผู้ใช้กับระบบ)	<ol style="list-style-type: none"> 1. ผู้สมัคร/โรงเรียนกีฬาเข้าสู่ระบบ 2. คลิกเลือกแสดงความจำนงเข้าแข่งขัน 3. กรอกข้อมูลแสดงความจำนงเข้าแข่งขัน 	<ol style="list-style-type: none"> 1. แสดงเมนูสำหรับแสดงความจำนงเข้าแข่งขัน 2. แสดงหน้าจอแสดงความจำนงเข้าแข่งขัน 3. ผลการแสดงความจำนงเข้าแข่งขัน
Exceptions:	<ol style="list-style-type: none"> 1. ถ้าไม่คลิกเมนูแสดงความจำนงเข้าแข่งขันจะไม่สามารถแสดงความจำนงเข้าแข่งขันได้ 	

ตารางที่ 3-8 User Case Description Register สมัครเข้าแข่งขัน

Use Case Code :	U04	
Use Case Name:	สมัครเข้าแข่งขัน	
Triggering Event:	เมื่อผู้สมัคร/โรงเรียนกีฬาสมัครเข้าแข่งขัน	
Brief Description:	ก่อนสมัครเข้าแข่งขัน เจ้าหน้าที่ต้องบันทึกข้อมูลชนิดกีฬา/ รายการแข่งขันก่อน	
Actors:	ผู้สมัคร/โรงเรียนกีฬา	
Related Use Case:	-	
Stakeholders:	SGMS :เปิดใช้งานในส่วนการสมัครเข้าแข่งขัน	
Preconditions:	ผู้สมัคร/โรงเรียนกีฬาเข้าสู่หน้าจอแบบสมัครรายบุคคลเจ้าหน้าที่ ทีมและนักกีฬา	
Post conditions:	ผู้สมัคร/โรงเรียนกีฬาสมัครเข้าแข่งขันได้	
Flow of Events	Actor	System
(อธิบายลำดับขั้นตอนการทำงานระหว่างผู้ใช้กับระบบ)	<ol style="list-style-type: none"> 1. ผู้สมัคร/โรงเรียนกีฬาเข้าสู่ระบบ 2. คลิกเลือกแบบสมัครรายบุคคลเจ้าหน้าที่ทีมและนักกีฬา 3. กรอกข้อมูลสมัครเข้าแข่งขัน 	<ol style="list-style-type: none"> 1. แสดงเมนูแบบสมัครรายบุคคลเจ้าหน้าที่ทีมและนักกีฬา 2. แสดงหน้าจอแบบสมัครรายบุคคลเจ้าหน้าที่ทีมและนักกีฬา 3. ผลการสมัครเข้าแข่งขันสำเร็จ
Exceptions:	<ol style="list-style-type: none"> 1. ถ้าไม่คลิกเลือกเมนูแบบสมัครรายบุคคลเจ้าหน้าที่ทีมและนักกีฬาจะไม่สามารถสมัครเข้าแข่งขันได้ 	

ตารางที่ 3-9 User Case Description Register พิมพ์เอกสารที่เกี่ยวข้อง

Use Case Code :	U05	
Use Case Name:	พิมพ์เอกสารที่เกี่ยวข้อง	
Triggering Event:	เมื่อผู้สมัคร/โรงเรียนกีฬาพิมพ์เอกสารที่เกี่ยวข้อง	
Brief Description:	ก่อนพิมพ์เอกสารที่เกี่ยวข้อง ผู้สมัคร/โรงเรียนกีฬาต้องแสดงความจำนงเข้าแข่งขันและสมัครเข้าแข่งขันก่อน	
Actors:	ผู้สมัคร/โรงเรียนกีฬา	
Related Use Case:	-	
Stakeholders:	ผู้สมัคร/โรงเรียนกีฬาพิมพ์เอกสารที่เกี่ยวข้อง	
Preconditions:	ผู้สมัคร/โรงเรียนกีฬาเข้าสู่หน้าพิมพ์เอกสารที่เกี่ยวข้อง	
Post conditions:	ผู้สมัคร/โรงเรียนกีฬาพิมพ์ที่เกี่ยวข้องได้	
Flow of Events	Actor	System
(อธิบายลำดับขั้นตอนการทำงานระหว่างผู้ใช้กับระบบ)	<ol style="list-style-type: none"> 1. ผู้สมัคร/โรงเรียนกีฬาเข้าสู่ระบบ 2. คลิกเลือกเมนูพิมพ์เอกสารที่เกี่ยวข้อง 3. พิมพ์แบบแสดงความจำนง, แบบสมัครรายบุคคล, เจ้าหน้าที่ทีมและนักกีฬา, แบบบัญชีรายชื่อนักกีฬา, แบบแผนรูปเจ้าหน้าที่ทีมและนักกีฬา 	<ol style="list-style-type: none"> 1. แสดงเมนูสำหรับผู้สมัคร/โรงเรียนกีฬา 2. แสดงรายการเอกสารที่เกี่ยวข้อง 3. ออกรายงานเอกสารที่เกี่ยวข้อง
Exceptions:	<ol style="list-style-type: none"> 1. ถ้าไม่เลือกพิมพ์รายงานจะไม่สามารถพิมพ์เอกสารที่เกี่ยวข้องได้ 	

ตารางที่ 3-10 User Case Description Register บันทึกโปรแกรมการแข่งขัน

Use Case Code :	U06	
Use Case Name:	บันทึกโปรแกรมการแข่งขัน	
Triggering Event:	เมื่อฝ่ายเทคนิคกีฬาบันทึกโปรแกรมการแข่งขัน	
Brief Description:	เลือกชนิดกีฬา/รายการแข่งขันที่ต้องการบันทึกโปรแกรมการแข่งขัน	
Actors:	ฝ่ายเทคนิคกีฬา	
Related Use Case:	-	
Stakeholders:	ฝ่ายเทคนิคกีฬา : บันทึก โปรแกรมการแข่งขัน	
Preconditions:	ฝ่ายเทคนิคกีฬาเข้าสู่หน้าบันทึก โปรแกรมการแข่งขัน	
Post conditions:	ฝ่ายเทคนิคกีฬาบันทึกโปรแกรมการแข่งขันได้	
Flow of Events	Actor	System
(อธิบายลำดับขั้นตอนการทำงานระหว่างผู้ใช้กับระบบ)	<ol style="list-style-type: none"> 1. ฝ่ายเทคนิคกีฬาเข้าสู่ระบบ 2. คลิกที่เมนูบันทึกโปรแกรมจัดการแข่งขัน 3. บันทึกโปรแกรมจัดการแข่งขัน 	<ol style="list-style-type: none"> 1. แสดงเมนูสำหรับฝ่ายเทคนิคกีฬา 2. แสดงหน้าบันทึกโปรแกรมการแข่งขัน 3. บันทึกโปรแกรมการแข่งขันเข้าสู่ระบบ
Exceptions:	<ol style="list-style-type: none"> 1. ถ้าไม่คลิกเลือกเมนูบันทึกโปรแกรมการแข่งขันจะไม่สามารถบันทึกโปรแกรมการแข่งขันได้ 	

ตารางที่ 3-11 User Case Description Register บันทึกผลการแข่งขัน

Use Case Code :	U07	
Use Case Name:	บันทึกผลการแข่งขัน	
Triggering Event:	เมื่อฝ่ายเทคนิคกีฬาบันทึกผลการแข่งขัน	
Brief Description:	เลือกชนิดกีฬา/รายการแข่งขันที่ต้องการบันทึกผลการแข่งขัน	
Actors:	ฝ่ายเทคนิคกีฬา	
Related Use Case:	-	
Stakeholders:	ฝ่ายเทคนิคกีฬา : บันทึกผลการแข่งขัน	
Preconditions:	ฝ่ายเทคนิคกีฬาเข้าสู่หน้าบันทึกผลการแข่งขัน	
Post conditions:	ฝ่ายเทคนิคกีฬาบันทึกผลการแข่งขันได้	
Flow of Events	Actor	System
(อธิบายลำดับขั้นตอนการทำงานระหว่างผู้ใช้กับระบบ)	<ol style="list-style-type: none"> 1. ฝ่ายเทคนิคกีฬาเข้าสู่ระบบ 2. คลิกที่เมนูบันทึกผลการจัดการแข่งขัน 3. บันทึกโปรแกรมจัดการแข่งขัน 	<ol style="list-style-type: none"> 1. แสดงเมนูสำหรับฝ่ายเทคนิคกีฬา 2. แสดงหน้าบันทึกผลการแข่งขัน 3. บันทึกผลการแข่งขันเข้าสู่ระบบ
Exceptions:	<ol style="list-style-type: none"> 1. ถ้าไม่คลิกเลือกเมนูบันทึกผลการแข่งขันจะไม่สามารถบันทึกผลการแข่งขันได้ 	

ตารางที่ 3-12 User Case Description Register แสดงรายงาน

Use Case Code :	U08	
Use Case Name:	แสดงรายงาน	
Triggering Event:	เมื่อผู้บริหาร เข้าภาพจัดการแข่งขัน สื่อมวลชนเรียกดูรายงาน	
Brief Description:	เลือกรายงานที่ต้องการดู	
Actors:	ผู้บริหาร เข้าภาพจัดการแข่งขัน สื่อมวลชน	
Related Use Case:	-	
Stakeholders:	SGMS: แสดงรายงานที่ต้องการ	
Preconditions:	ผู้บริหาร เข้าภาพจัดการแข่งขัน สื่อมวลชน เรียกดูรายงาน	
Post conditions:	ผู้บริหาร เข้าภาพจัดการแข่งขัน สื่อมวลชน เรียกดูรายงานได้	
Flow of Events	Actor	System
(อธิบายลำดับขั้นตอนการทำงานระหว่างผู้ใช้กับระบบ)	<ol style="list-style-type: none"> 1. ผู้บริหาร เข้าภาพจัดการแข่งขัน สื่อมวลชน เข้าสู่ระบบ 2. คลิกเลือกรายงาน 	<ol style="list-style-type: none"> 1. แสดงเมนูสำหรับผู้บริหาร เข้าภาพจัดการแข่งขัน สื่อมวลชน 2. แสดงหน้าจอรายงานสำหรับผู้บริหาร เข้าภาพจัดการแข่งขัน สื่อมวลชน
Exceptions:	1. ถ้าไม่คลิกเลือกเมนูรายงานจะไม่สามารถเรียกดูรายงานได้	

3.3.2 Activity Diagram

เป็นตัวช่วยทำให้การมองในส่วนของการทำงานของระบบนั้นทำได้ง่ายขึ้นและช่วยอธิบายการทำงานในแต่ละขั้นตอนให้ชัดเจนมากยิ่งขึ้นภาพรวมขั้นตอนการทำงานของแต่ละส่วนงานที่เกี่ยวข้องกับระบบการจัดการแข่งขันกีฬาโรงเรียนกีฬาแห่งประเทศไทย ตามภาพที่ 3-3

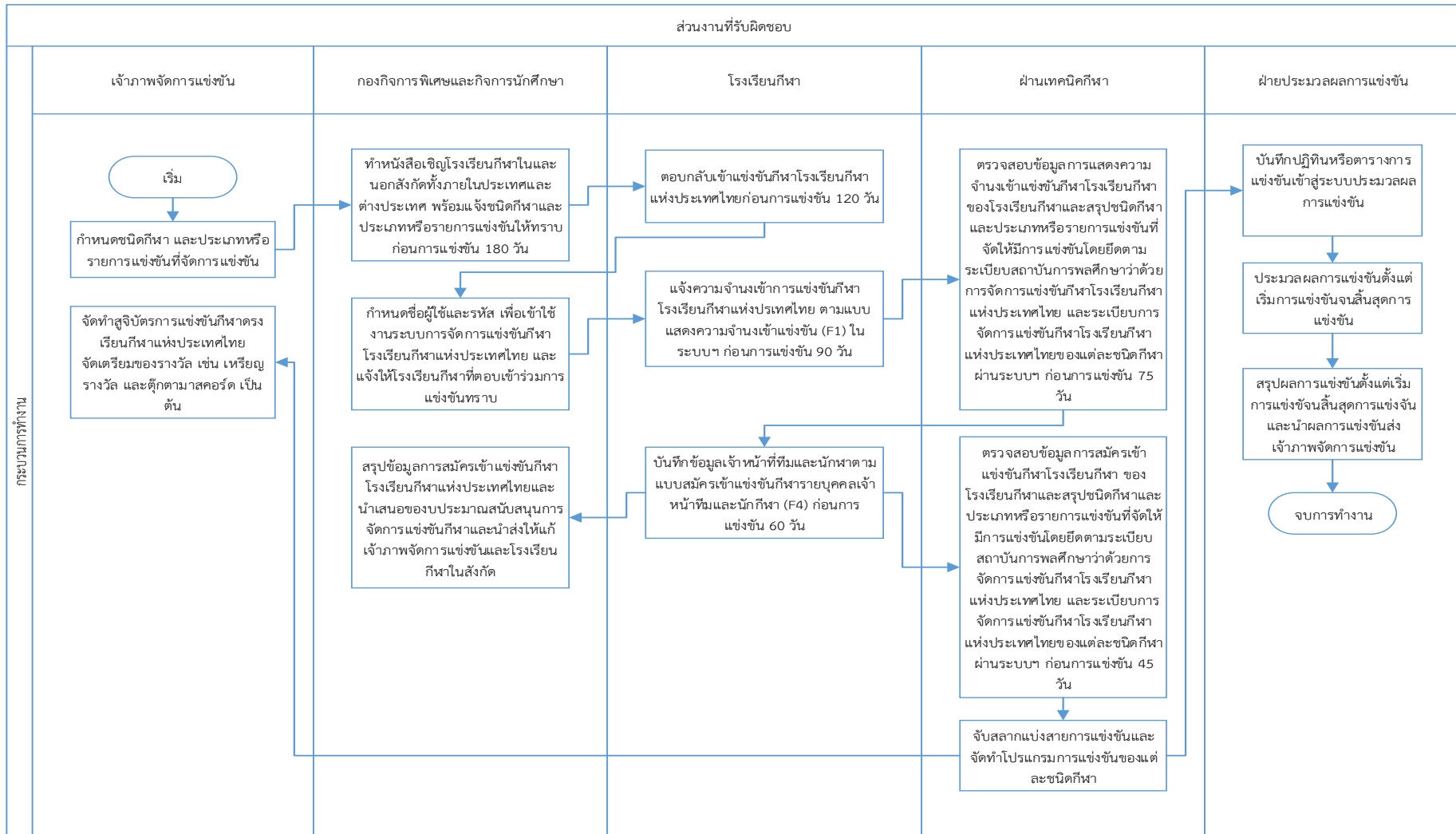

ภาพที่ 3-3 แผนภาพแสดงการกระบวนการจัดการแข่งขันกีฬาโรงเรียนกีฬาแห่งประเทศไทย

ขั้นตอนการทำงานในส่วนการสมัครเข้าแข่งขัน ตามภาพที่ 3-4

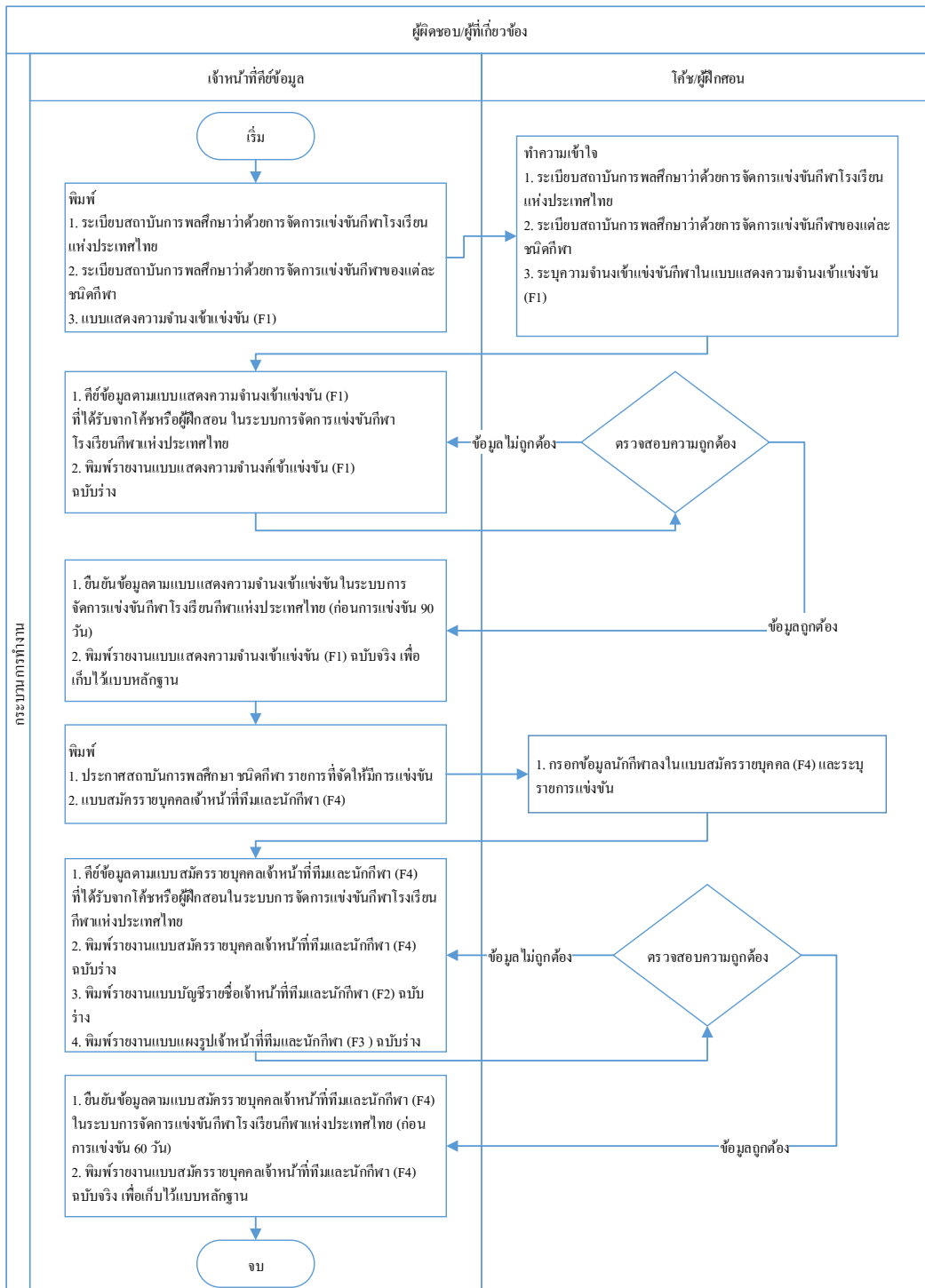

ภาพที่ 3-4 แผนภาพแสดงขั้นตอนการทำงานในส่วนการสมัครเข้าแข่งขัน

ขั้นตอนการทำงานในส่วนการเพิ่มข้อมูลชนิดกีฬาตามภาพที่ 3-5

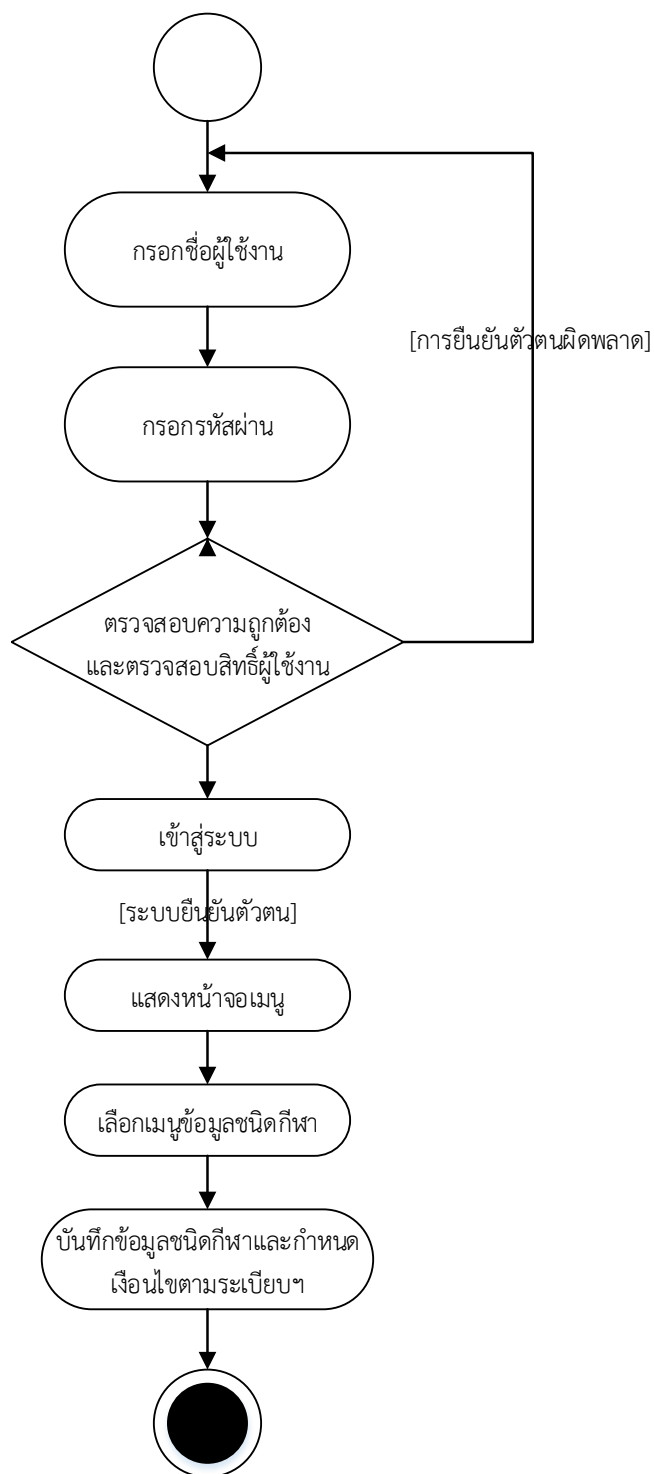

ภาพที่ 3-5 แผนภาพแสดงขั้นตอนในการเพิ่มข้อมูลชนิดกีฬา

ขั้นตอนการเพิ่มข้อมูลประเภท/รายการแข่งขัน ตามภาพที่ 3-6

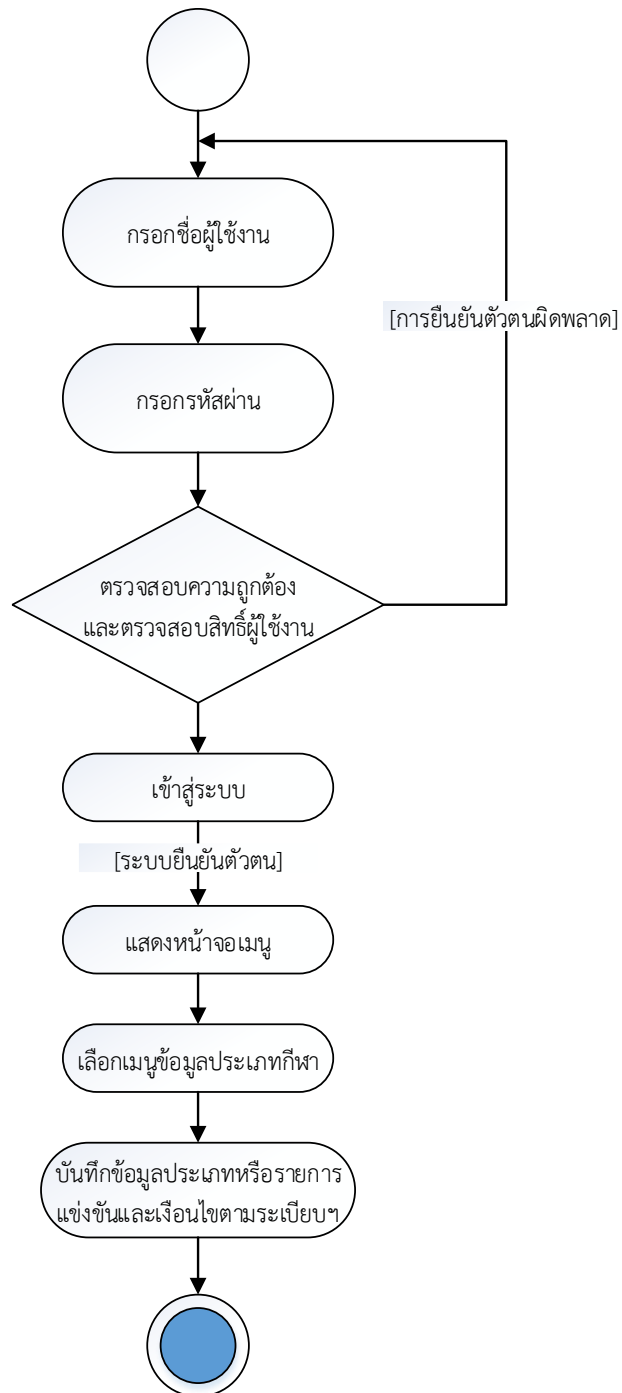

ภาพที่ 3-6 แผนภาพแสดงขั้นตอนในการเพิ่มประเภท/รายการแข่งขัน

ขั้นตอนการบันทึกโปรแกรมการแข่งขัน ตามภาพที่ 3-7

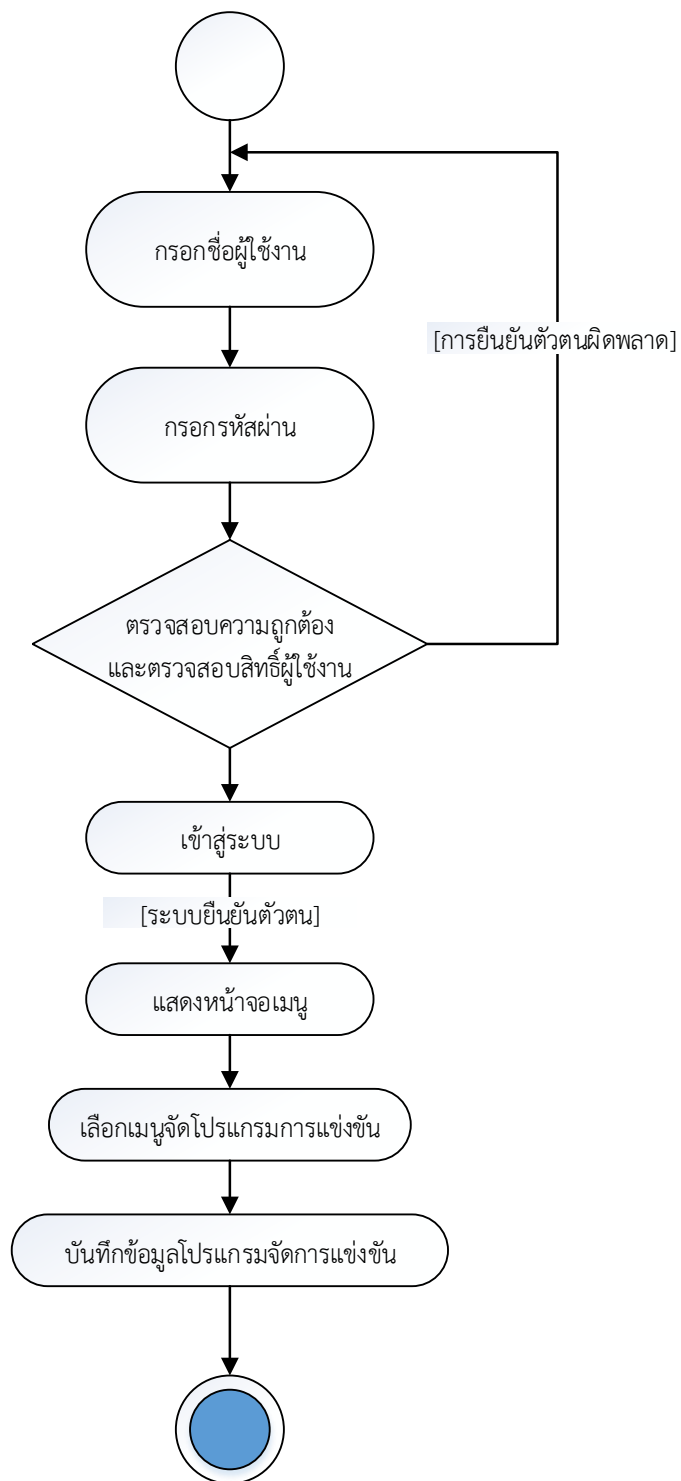

ภาพที่ 3-7 แผนภาพแสดงขั้นตอนการบันทึกโปรแกรมการแข่งขัน

ขั้นตอนการบันทึกผลการแข่งขัน ตามภาพที่ 3-8

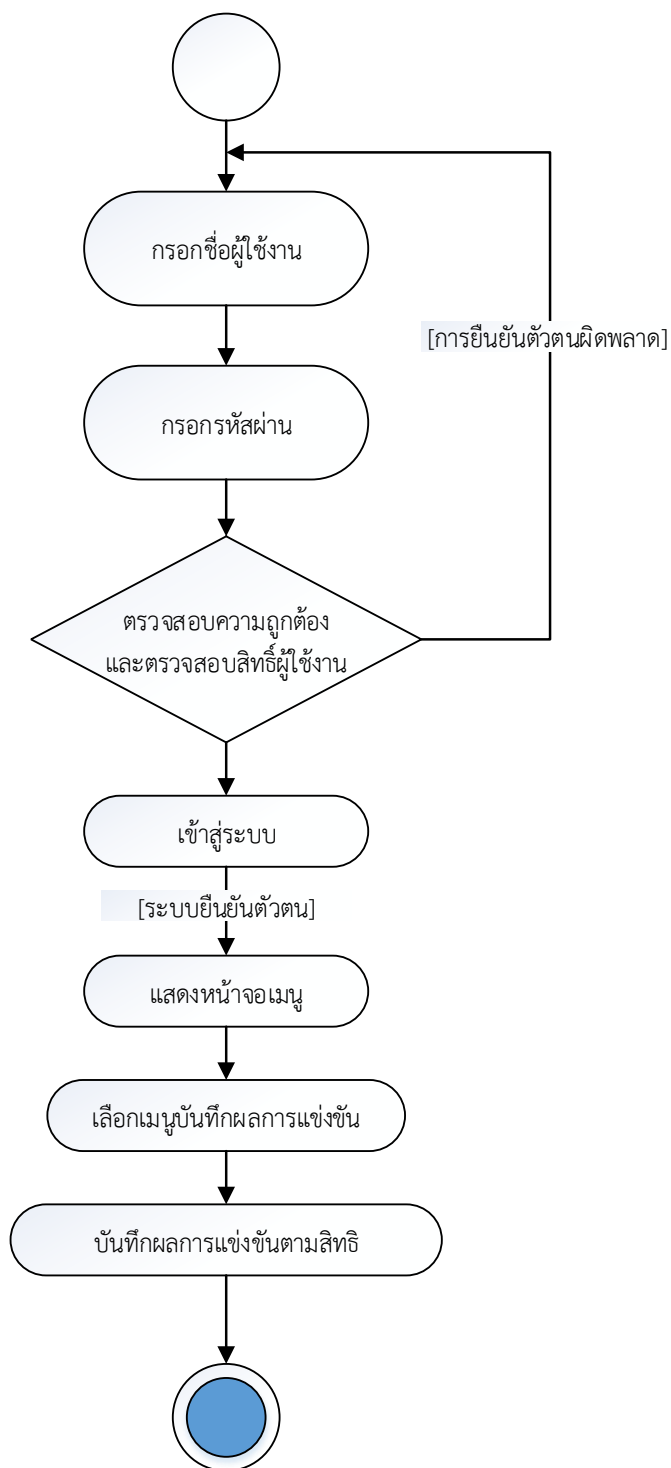

ภาพที่ 3-8 แผนภาพแสดงขั้นตอนการบันทึกผลการแข่งขัน

ขั้นตอนการยืนยันผลการแข่งขัน ตามภาพที่ 3.9

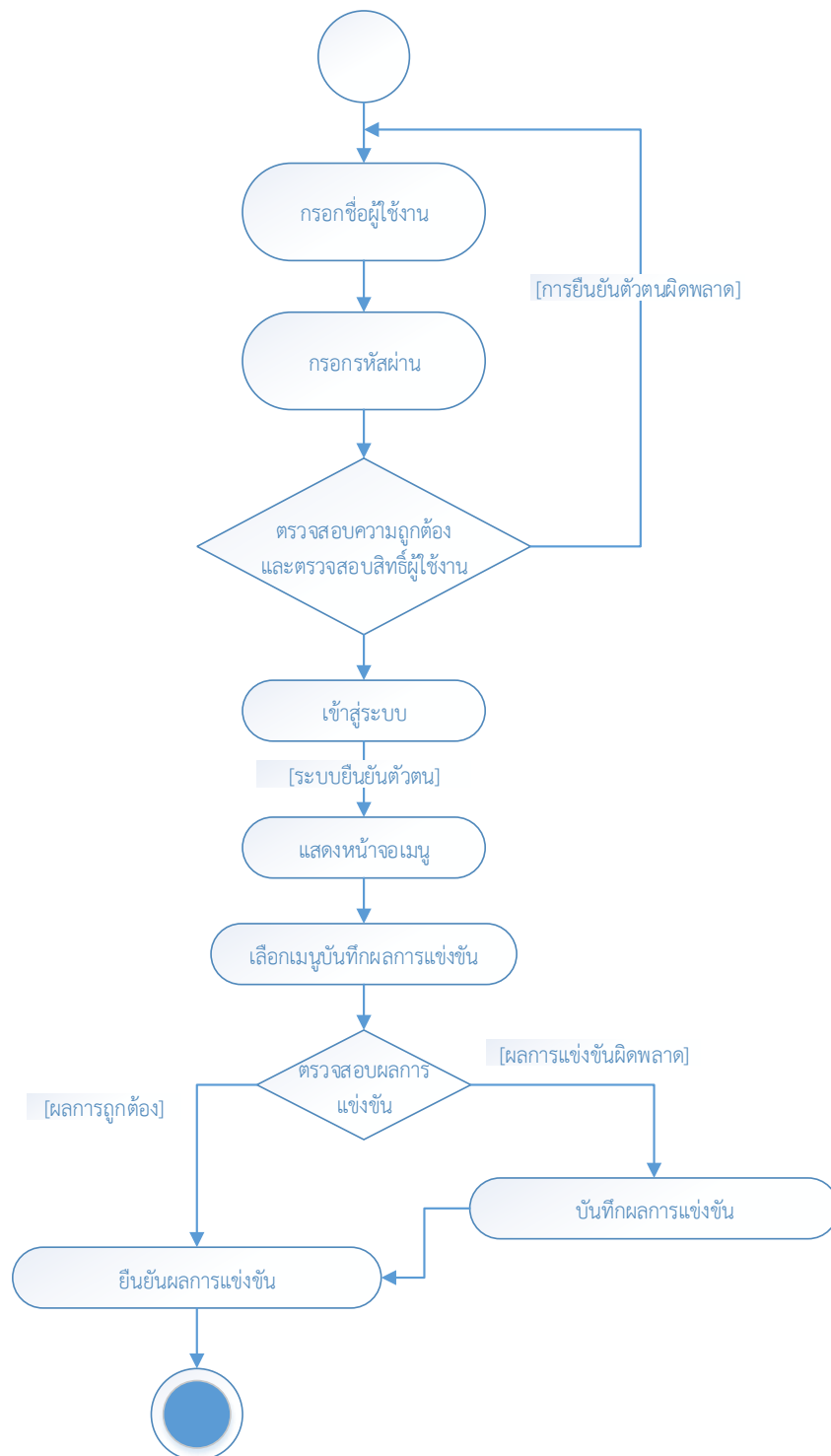

ภาพที่ 3-9 แผนภาพแสดงขั้นตอนการยืนยันผลการแข่งขัน

3.3.3 Sequence Diagram

เป็นการแสดงลำดับการทำงานต่างๆ ของระบบการจัดการแข่งขันกีฬา โรงเรียนกีฬาแห่งประเทศไทย (SGMS) ตามภาพที่ 3-11 - 3-16

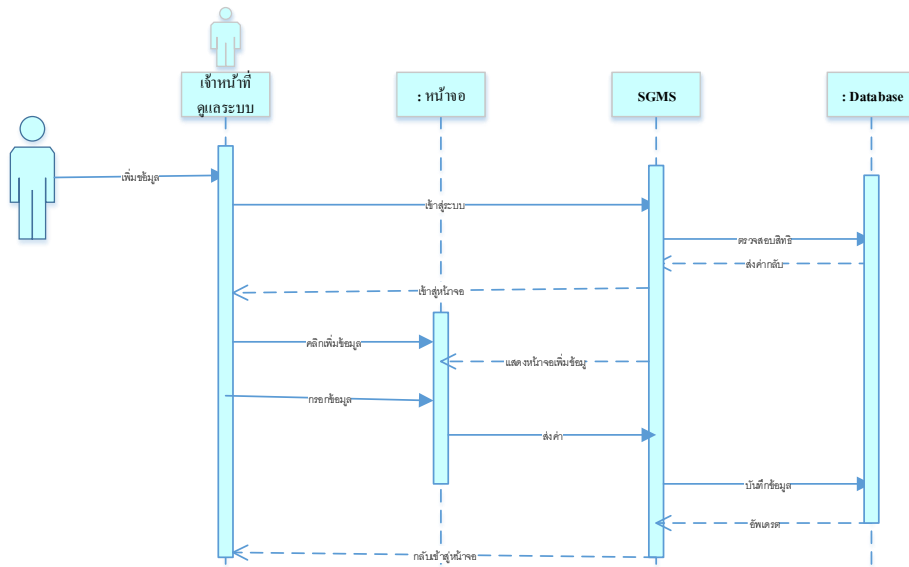

ภาพที่ 3-10 แผนภาพแสดง Sequence Diagram เพิ่มข้อมูล

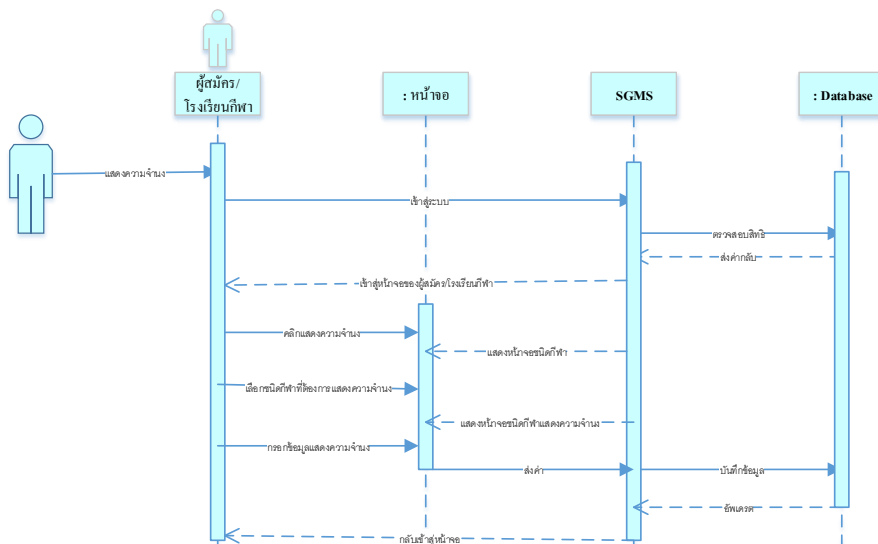

ภาพที่ 3-11 แผนภาพแสดง Sequence Diagram แสดงความจำแนงเข้าแข่งขัน

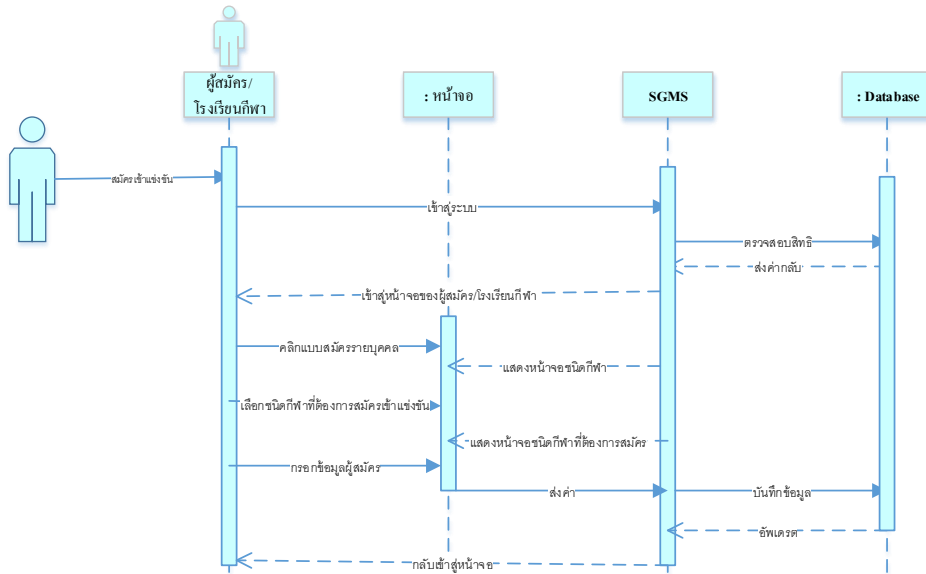

ภาพที่ 3-12 แผนภาพแสดง Sequence Diagram สมัครเข้าแข่งขัน

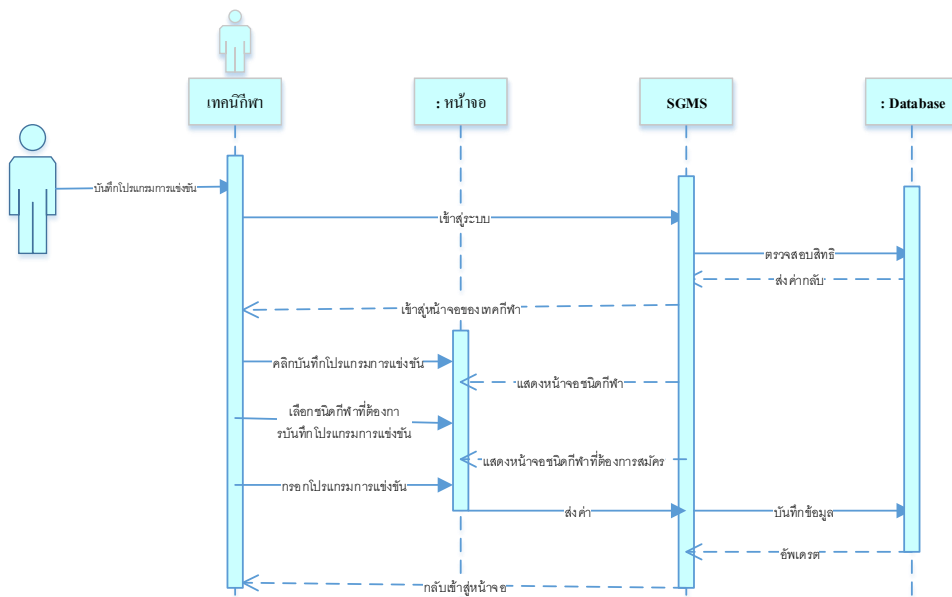

ภาพที่ 3-13 แผนภาพแสดง Sequence Diagram บันทึกโปรแกรมการแข่งขัน

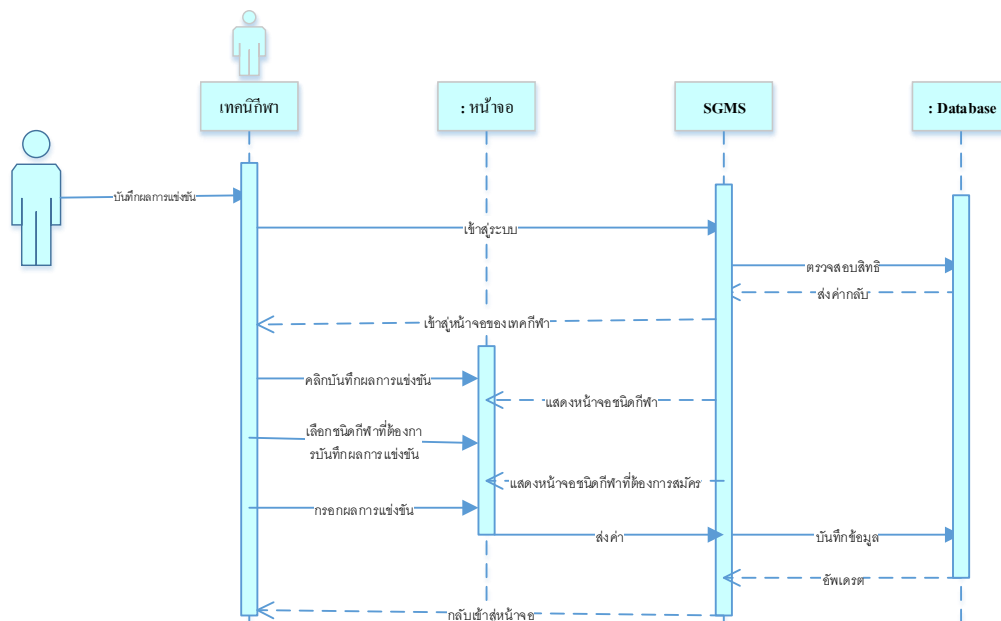

ภาพที่ 3-14 แผนภาพแสดง Sequence Diagram บันทึกรายผลการแข่งขัน

3.3.4 แผนภาพแสดงความสัมพันธ์ระหว่างข้อมูล (ER-Diagram)

จากการวิเคราะห์ระบบที่ได้กล่าวมาแล้ว ผู้เขียนงานนิพนธ์เลือกใช้แผนภาพแสดงความสัมพันธ์ระหว่างข้อมูล (ER-Diagram) ในการออกแบบระบบ ดังรายละเอียดตามภาพที่ 3-16

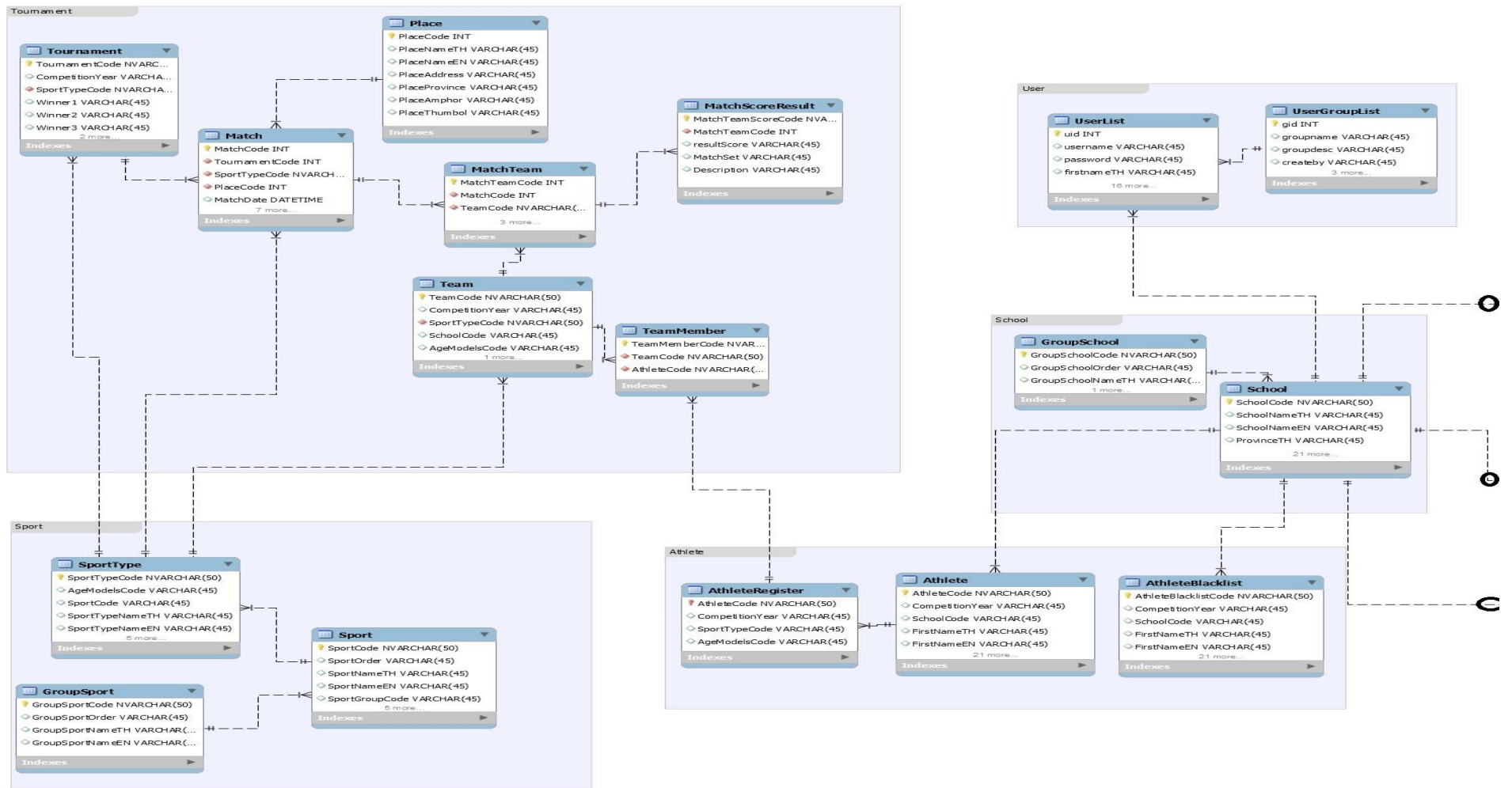

ภาพที่ 3-15 แผนภาพแสดงความสัมพันธ์ระหว่างข้อมูล (ER-Diagram)

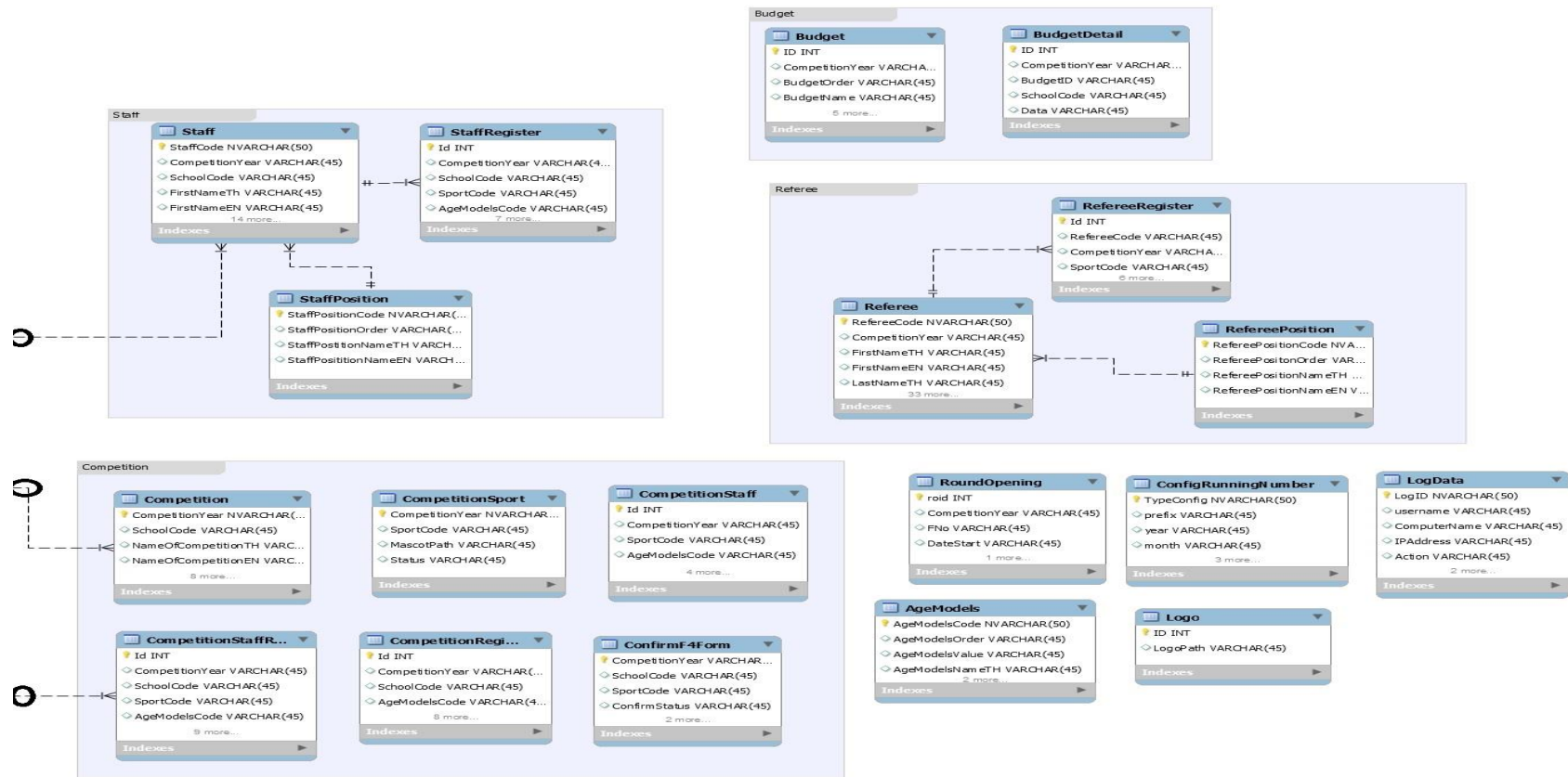

ภาพที่ 3-16 แผนภาพแสดงความสัมพันธ์ระหว่างข้อมูล (ER-Diagram) (ต่อ)

3.3.5 พจนานุกรมข้อมูลระบบ

ตารางที่ 3-13 ตารางแสดงข้อมูล รุ่นอายุ

ชื่อตาราง: AgeModels

รายละเอียดตาราง Master สำหรับเก็บข้อมูล รุ่นอายุ

Primary Key: AgeModelsCode

Foreing Key:

No	Column Name	Data Type	Not Null	Description	Sample
1	AgeModelsCode	nvarchar(50)(PK)	No	รหัสอายุ	
2	AgeModelsOrder	int	No	ลำดับการแสดงผล	
3	AgeModelsValue	int	No	ตัวเลขอายุ	
4	AgeModelsNameTH	nvarchar(250)	No	คำอธิบายอายุเป็นภาษาไทย	
5	AgeModelsNameEN	nvarchar(250)	No	คำอธิบายอายุเป็นภาษาอังกฤษ	
6	AgeModelsNameStatus	nvarchar(20)	No	สถานะการใช้งาน	

ตารางที่ 3-14 ตารางแสดงข้อมูลนักกีฬา

ชื่อตาราง: Athlete

รายละเอียดตาราง: ตารางข้อมูลนักกีฬา

Primary Key: AthleteCode

Foreing Key: SchoolCode, AgeModelsCode, SportCode

No	Column Name	Data Type	Not Null	Description	Sample
1	AthleteCode	nvarchar(50)(PK)	No	รหัสนักกีฬา	
2	CompetitionYear	nvarchar(4)	No	ปีการแข่งขัน	
3	SchoolCode	nvarchar(5)(FK)	No	รหัสโรงเรียน	
4	FirstNameTH	nvarchar(100)	No	ชื่อ ภาษาไทย	
5	FirstNameEN	nvarchar(100)	No	ชื่อ ภาษาอังกฤษ	
6	LastNameTH	nvarchar(100)	No	นามสกุล ภาษาไทย	
7	LastNameEN	nvarchar(100)	No	นามสกุล ภาษาอังกฤษ	
8	PersonalIDNo	nvarchar(30)	No	เลขบัตรประจำตัว ประชาชน	
9	PassportNo	nvarchar(30)	No	เลขหนังสือเดินทาง	
10	Nationality	nvarchar(50)	No	สัญชาติ	
11	Religion	nvarchar(50)	No	ศาสนา	
12	DateOfBirth	date	No	วันเดือนปีเกิด	
13	BloodType	nvarchar(50)	No	กรุ๊ปเลือด	
14	Grade	nvarchar(50)	No	เกรด	
15	StudentNum	nvarchar(50)	No	รหัสนักเรียน	

ตารางที่ 3-15 ตารางแสดงข้อมูลนักกีฬา (ต่อ)

No	Column Name	Data Type	Not Null	Description	Sample
16	Weight	nvarchar(10)	No	น้ำหนัก	
17	Height	nvarchar(10)	No	ส่วนสูง	
18	ImagePath	nvarchar(250)	No	พำร้รูปภาพ	
19	GenderType	nvarchar(50)	No	เพศ	
20	AgeModelsCode	nvarchar(50)(FK)	No	รหัสอายุ	
21	SportCode	nvarchar(5)(FK)	No	รหัสกีฬา	
22	SelectSportTypeStatus	nvarchar(20)	No	สถานะการเลือก ประเภทกีฬาที่ แข่งขัน	
23	ConfirmedStatus	nvarchar(20)	No	สถานะยืนยัน	
24	ConfirmedBy	nvarchar(50)	No	ยืนยัน โดย	
25	ConfirmedDate	datetime	No	วันที่ยืนยันข้อมูล	

ตารางที่ 3-16 ตารางแสดงข้อมูลนักกีฬาที่โดนแบน

ชื่อตาราง: AthleteBlacklist

รายละเอียดตาราง: ตารางข้อมูลนักกีฬาที่โดนแบน

Primary Key: AthleteBlacklistCode

Foreing Key: SchoolCode, AgeModelsCode, SportCode

No	Column Name	Data Type	Not Null	Description	Sample
1	AthleteBlacklistCode	nvarchar(50)(PK)	No	รหัสนักกีฬา	
2	CompetitionYear	nvarchar(4)	No	ปีการแข่งขัน	
3	SchoolCode	nvarchar(5)(FK)	No	รหัสโรงเรียน	
4	FirstNameTH	nvarchar(100)	No	ชื่อ ภาษาไทย	
5	FirstNameEN	nvarchar(100)	No	ชื่อ ภาษาอังกฤษ	
6	LastNameTH	nvarchar(100)	No	นามสกุล ภาษาไทย	
7	LastNameEN	nvarchar(100)	No	นามสกุล ภาษาอังกฤษ	
8	PersonaIDNo	nvarchar(30)	No	เลขบัตรประจำตัว ประชาชน	
9	PassportNo	nvarchar(30)	No	เลขหนังสือ เดินทาง	
10	Nationality	nvarchar(50)	No	สัญชาติ	
11	Religion	nvarchar(50)	No	ศาสนา	
12	DateOfBirth	date	No	วันเดือนปีเกิด	

ตารางที่ 3-17 ตารางแสดงข้อมูลนักกีฬาที่โดนแบน (ต่อ)

No	Column Name	Data Type	Not Null	Description	Sample
13	BloodType	nvarchar(50)	No	กรุ๊ปเลือด	
14	Grade	nvarchar(50)	No	เกรด	
15	StudentNum	nvarchar(50)	No	รหัสนักเรียน	
16	Weight	nvarchar(10)	No	น้ำหนัก	
17	Height	nvarchar(10)	No	ส่วนสูง	
18	ImagePath	nvarchar(250)	No	พำร้รูปภาพ	
19	GenderType	nvarchar(50)	No	เพศ	
20	AgeModelsCode	nvarchar(50)(FK)	No	รหัสอายุ	
21	SportCode	nvarchar(5)(FK)	No	รหัสกีฬา	
22	SelectSportTypeStatus	nvarchar(20)	No	สถานะการเลือก ประเภทกีฬาที่ แข่งขัน	
23	ConfirmedStatus	nvarchar(20)	No	สถานะยืนยัน	
24	ConfirmedBy	nvarchar(50)	No	ยืนยันโดย	
25	ConfirmedDate	datetime	No	วันที่ยืนยันข้อมูล	

ตารางที่ 3-18 ตารางแสดงข้อมูลนักกีฬาที่ยืนยันข้อมูลแล้ว

ชื่อตาราง: AthleteRegister

รายละเอียดตาราง: ตารางข้อมูลนักกีฬาที่ยืนยันข้อมูลแล้ว

Primary Key: AthleteCode

Foreing Key: SportTypeCode, AgeModelsCode

No	Column Name	Data Type	Not Null	Description	Sample
1	AthleteCode	nvarchar(50)(PK)	No	รหัสนักกีฬา	
2	CompetitionYear	nvarchar(50)	No	ปีการแข่งขัน	
3	SportTypeCode	nvarchar(50)(FK)	No	รหัสประเภทกีฬา	
4	AgeModelsCode	nvarchar(2)(FK)	No	รหัสอายุ	
5	Status	nvarchar(50)	No	สถานะ	
6	UpdateBy	nvarchar(50)	No	แก้ไข โดย	
7	UpdateDate	datetime	No	วันที่แก้ไข	

ตารางที่ 3-19 ตารางแสดงข้อมูลค่าใช้จ่าย

ชื่อตาราง: Budget

รายละเอียดตาราง: ตารางข้อมูลค่าใช้จ่าย

Primary Key: ID

Foreing Key:

No	Column Name	Data Type	Not Null	Description	Sample
1	ID	int (PK)	No	ID	
2	CompetitionYear	nvarchar(50)	No	ปีการแข่งขัน	
3	BudgetOrder	int	No	ลำดับ	
4	BudgetName	nvarchar(250)	No	ชื่อค่าใช้จ่าย	
5	BudgetUnit	nvarchar(50)	No	จำนวน	
6	BudgetCost	decimal(18, 2)	No	ราคา	
7	Status	nvarchar(50)	No	สถานะ	
8	UpdateBy	nvarchar(50)	No	แก้ไขโดย	
9	UpdateDate	datetime	No	วันที่แก้ไข	

ตารางที่ 3-20 ตารางแสดงข้อมูลรายละเอียดค่าใช้จ่าย

ชื่อตาราง: BudgetDetail

รายละเอียดตาราง: ตารางข้อมูลรายละเอียดค่าใช้จ่าย

Primary Key: ID

Foreing Key:

No	Column Name	Data Type	Not Null	Description	Sample
1	ID	int (PK)	No	ID	
2	CompetitionYear	nvarchar (50)	No	ปีการแข่งขัน	
3	BudgetID	int	No	ID Budget Table	
4	SchoolCode	Nvarchar(50)	No	รหัสโรงเรียน	
5	Data	decimal(18, 2)	No	ข้อมูล	

ตารางที่ 3-21 ตารางแสดงข้อมูลเกี่ยวกับวันที่และเวลาในการจัดการแข่งขัน

ชื่อตาราง: Competition

รายละเอียดตาราง: ตารางข้อมูลเกี่ยวกับวันที่และเวลาในการจัดการแข่งขัน

Primary Key: CompetitionYear

Foreing Key: SchoolCode

No	Column Name	Data Type	Not Null	Description	Sample
1	CompetitionYear	nvarchar(50)(PK)	No	ปีการแข่งขัน	
2	SchoolCode	nvarchar(50)(FK)	No	รหัสโรงเรียน	
3	NameOfCompetitionTH	nvarchar(256)	No	รายละเอียดปีการแข่งขัน ภาษาไทย	
4	NameOfCompetitionEN	nvarchar(256)	No	รายละเอียดปีการแข่งขัน ภาษาอังกฤษ	
5	ProvinceTH	nvarchar(256)	No	จังหวัดภาษาไทย	
6	ProvinceEN	nvarchar(256)	No	จังหวัดภาษาอังกฤษ	
7	TimeOfCompetition	int	No	เวลาในการจัดการแข่งขัน	
8	CompetitionStartDate	date	No	วันที่เริ่มจัดการแข่งขัน	
9	CompetitionEndDate	date	No	วันที่สิ้นสุดการแข่งขัน	
10	IsCurrentCompetition	bit	No	สถานะว่าใช้งานปีการแข่งขัน	
11	MascotPath	nvarchar(250)	No	ที่อยู่ในการจัดเก็บ รูปภาพ	

ตารางที่ 3-22 ตารางแสดงข้อมูลเกี่ยวกับวันที่และเวลาในการจัดการแข่งขัน

ชื่อตาราง: Competition

รายละเอียดตาราง: ตารางข้อมูลเกี่ยวกับวันที่และเวลาในการจัดการแข่งขันที่ลงทะเบียนแล้ว

Primary Key: Id

Foreing Key: SchoolCode, AgeModelsCode, SportCode, SportTypeCode

No	Column Name	Data Type	Not Null	Description	Sample
1	Id	Int(PK)	No	ID Primary Key	
2	CompetitionYear	nvarchar(50)	No	ปีการแข่งขัน	
3	SchoolCode	nvarchar(50)(FK)	No	รหัสโรงเรียน	
4	AgeModelsCode	nvarchar(50)(FK)	No	รหัสอายุ	
5	SportCode	nvarchar(50)(FK)	No	รหัสกีฬา	
6	SportTypeCode	nvarchar(50) (FK)	No	รหัสประเภทกีฬา	
7	Player	int	No	จำนวนนักกีฬา	
8	CreateDate	datetime	No	วันที่สร้าง	
9	CreateBy	nvarchar(50)	No	สร้างโดย	
10	UpdateDate	datetime	No	วันที่แก้ไข	
11	UpdateBy	nvarchar(50)	No	แก้ไขโดย	
12	Status	nvarchar(20)	No	สถานะ	

ตารางที่ 3-23 ตารางแสดงข้อมูลเกี่ยวกับกีฬาที่จัดการแข่งขันในปีนั้น ๆ

ชื่อตาราง: CompetitionSport

รายละเอียดตาราง: ตารางข้อมูลเกี่ยวกับกีฬาที่จัดการแข่งขันในปีนั้น ๆ

Primary Key: CompetitionYear

Foreing Key: SportCode

No	Column Name	Data Type	Not Null	Description	Sample
1	CompetitionYear	nvarchar(50)(PK)	No	ปีการแข่งขัน	
2	SportCode	nvarchar(50) (FK)	No	รหัสกีฬา	
3	MascotPath	nvarchar(250)	No	ที่อยู่ในการจัดเก็บรูปภาพ	
4	Status	nvarchar(20)	No	สถานะ	

ตารางที่ 3-24 ตารางแสดงข้อมูลเกี่ยวกับเจ้าหน้าที่ในการจัดการแข่งขันในปีนั้น ๆ

ชื่อตาราง: CompetitionStaff

รายละเอียดตาราง: ตารางข้อมูลเกี่ยวกับเจ้าหน้าที่ในการจัดการแข่งขันในปีนั้น ๆ

Primary Key: Id

Foreing Key: SportCode, AgeModelsCode, StaffPositionCode

No	Column Name	Data Type	Not Null	Description	Sample
1	Id	Int(PK)	No	ID Primary Key	
2	CompetitionYear	nvarchar(20)	No	ปีการแข่งขัน	
3	SportCode	nvarchar(20) (FK)	No	รหัสกีฬา	
4	AgeModelsCode	nvarchar(20) (FK)	No	รหัสอายุ	
5	StaffMax	int	No	จำนวนเจ้าหน้าที่สูงสุด	
6	StaffPositionCode	nvarchar(50) (FK)	No	รหัสตำแหน่งเจ้าหน้าที่	

ตารางที่ 3-25 ตารางแสดงข้อมูลเกี่ยวกับเจ้าหน้าที่ที่ลงทะเบียนแล้ว ในการจัดการแข่งขันในปีนั้น ๆ

ชื่อตาราง: CompetitionStaffRegister

รายละเอียดตาราง: ตารางข้อมูลเกี่ยวกับเจ้าหน้าที่ที่ลงทะเบียนแล้ว

Primary Key: Id

Foreing Key: SchoolCode, SportCode, AgeModelsCode, StaffPositionCode

No	Column Name	Data Type	Not Null	Description	Sample
1	Id	Int (PK)	No	ID Primary Key	
2	CompetitionYear	nvarchar(20)	No	ปีการแข่งขัน	
3	SchoolCode	nvarchar(20) (FK)	No	รหัสโรงเรียน	
4	SportCode	nvarchar(20) (FK)	No	รหัสกีฬา	
5	AgeModelsCode	nvarchar(20) (FK)	No	รหัสอายุ	
6	StaffPositionCode	nvarchar(20) (FK)	No	รหัสตำแหน่งเจ้าหน้าที่	
7	StaffMax	int	No	จำนวนเจ้าหน้าที่สูงสุด	
8	StaffQty	int	No	จำนวนเจ้าหน้าที่	
9	CreateDate	datetime	No	วันที่สร้าง	
10	CreateBy	nvarchar(50)	No	สร้างโดย	
11	UpdateDate	datetime	No	วันที่แก้ไข	
12	UpdateBy	nvarchar(50)	No	แก้ไขโดย	
13	Status	nvarchar(50)	No	สถานะ	

ตารางที่ 3-26 ตารางแสดงข้อมูลการสร้าง Running Number

ชื่อตาราง: ConfigRunningNumber

รายละเอียดตาราง: ตารางสำหรับสร้าง Running Number

Primary Key: TypeConfig

Foreing Key:

No	Column Name	Data Type	Not Null	Description	Sample
1	TypeConfig	nvarchar(50)(PK)	No	ชื่อตารางสำหรับสร้าง Running Number	
2	prefix	nvarchar(50)	No	กำหนดนำหน้ารหัส	
3	year	nvarchar(50)	No	ปี	
4	month	nvarchar(50)	No	เดือน	
5	day	nvarchar(50)	No	วัน	
6	RunningNumber	int	No	จำนวน Running Number	
7	DigitLength	int	No	กำหนดตัวอักษรให้มีกี่หลัก	

ตารางที่ 3-27 ตารางแสดงข้อมูลการยืนยันการกรอกรายละเอียดแบบแสดงความจำนงเข้าแข่งขัน
(แบบ F1)

ชื่อตาราง: ConfirmF4Form

รายละเอียดตาราง: ตารางเก็บรายการยืนยันการกรอกรายละเอียดฟอร์ม F1

Primary Key: CompetitionYear

Foreing Key: SchoolCode, SportCode

No	Column Name	Data Type	Not Null	Description	Sample
1	CompetitionYear	nvarchar(50)(PK)	No	ปีการแข่งขัน	
2	SchoolCode	nvarchar(50) (FK)	No	รหัสโรงเรียน	
3	SportCode	nvarchar(50) (FK)	No	รหัสกีฬา	
4	ConfirmStatus	nvarchar(50)	No	ยืนยันสถานะ	
5	UpdateBy	nvarchar(50)	No	แก้ไขโดย	
6	UpdateDate	datetime	No	วันที่แก้ไข	

ตารางที่ 3-28 ตารางแสดงข้อมูลกลุ่มโรงเรียน

ชื่อตาราง: GroupSchool

รายละเอียดตาราง: ตารางกลุ่มโรงเรียน

Primary Key: GroupSchoolCode

Foreing Key:

No	Column Name	Data Type	Not Null	Description	Sample
1	GroupSchoolCode	nvarchar(2)(PK)	No	รหัสกลุ่มโรงเรียน	
2	GroupSchoolOrder	int	No	ลำดับกลุ่มโรงเรียน	
3	GroupSchoolNameTH	nvarchar(250)	No	ชื่อกลุ่มโรงเรียน ภาษาไทย	
4	GroupSchoolNameEN	nvarchar(250)	No	ชื่อกลุ่มโรงเรียน ภาษาอังกฤษ	

ตารางที่ 3-29 ตารางแสดงข้อมูล

ชื่อตาราง: GroupSport

รายละเอียดตาราง: ตารางกลุ่มกีฬา

Primary Key: GroupSportCode

Foreing Key:

No	Column Name	Data Type	Not Null	Description	Sample
1	GroupSportCode	nvarchar(2)(PK)	No	รหัสกลุ่มกีฬา	
2	GroupSportOrder	int	No	ลำดับกลุ่มกีฬา	
3	GroupSportNameTH	nvarchar(250)	No	ชื่อกลุ่มกีฬาภาษาไทย	
4	GroupSportNameEN	nvarchar(250)	No	ชื่อกลุ่มกีฬาภาษาอังกฤษ	

ตารางที่ 3-30 ตารางแสดงข้อมูลการเก็บข้อมูล Log

ชื่อตาราง: LogData

รายละเอียดตาราง: ตารางเก็บข้อมูล Log

Primary Key: LogID

Foreing Key:

No	Column Name	Data Type	Not Null	Description	Sample
1	LogID	nvarchar(50)(PK)	No	Log ID	
2	username	nvarchar(50)	No	ชื่อผู้ใช้งาน	
3	ComputerName	nvarchar(200)	No	ชื่อคอมพิวเตอร์ที่ใช้งาน	
4	IPAddress	nvarchar(50)	No	ไอพี	
5	Action	nvarchar(MAX)	No	การกระทำ	
6	PageUrl	nvarchar(350)	No	Url หน้าที่กระทำ	
7	LogDate	datetime	No	วันที่บันทึกข้อมูล	

ตารางที่ 3-31 ตารางแสดงข้อมูล

ชื่อตาราง: Logo

รายละเอียดตาราง: ตารางเก็บรูปภาพ Logo ของเว็บไซต์

Primary Key: ID

Foreing Key:

No	Column Name	Data Type	Not Null	Description	Sample
1	ID	Int(PK)	No	ID	
2	LogoPath	nvarchar(250)	No	ที่อยู่ที่เก็บรูปภาพ	

ตารางที่ 3-32 ตารางแสดงข้อมูลการจัดการแข่งขันย่อย

ชื่อตาราง: Match

รายละเอียดตาราง: ตารางเก็บข้อมูลการจัดการแข่งขันย่อย

Primary Key: MatchCode

Foreing Key: TournamentCode, SportTypeCode, PlaceCode, SubFormat

No	Column Name	Data Type	Not Null	Description	Sample
1	MatchCode	nvarchar(50)(PK)	No	รหัสการแข่งขันย่อย	
2	TournamentCode	nvarchar(50) (FK)	No	รหัสการแข่งขันหลัก	
3	SportTypeCode	nvarchar(50) (FK)	No	รหัสประเภทกีฬา	
4	PlaceCode	nvarchar(50) (FK)	No	รหัสพื้นที่จัดการแข่ง	
5	MatchDate	datetime	No	วันที่จัดการแข่งขัน	
6	Round	nvarchar(50)	No	รอบการแข่งขัน	
7	ResultWin	nvarchar(100)	No	ผู้ที่ชนะการแข่งขัน	
8	ResultLoss	nvarchar(100)	No	ผู้ที่แพ้การแข่งขัน	
9	MatchGroup	nvarchar(50)	No	กลุ่มการแข่งขัน	
10	SubFormat	nvarchar(50) (FK)	No	ประเภทการแข่งขัน	
11	RoundDescription	nvarchar(300)	No	รายละเอียดรอบการแข่งขัน	
12	MatchNo	nvarchar(50)	No	ลำดับการแข่งขัน	

ตารางที่ 3-33 ตารางแสดงข้อมูลรูปแบบการแข่งขันที่จัด

ชื่อตาราง: MatchFormat

รายละเอียดตาราง: ตารางรูปแบบการแข่งขันที่จัด

Primary Key: mfid

Foreing Key: MatchFormatCode

No	Column Name	Data Type	Not Null	Description	Sample
1	mfid	Int(PK)	No	ID MatchFormat	
2	MatchFormatCode	nvarchar(50) (FK)	No	รหัสรูปแบบการแข่งขัน	
3	MatchFormatDetailEN	nvarchar(200)	No	รายละเอียดรูปแบบการแข่งขันภาษาไทย	
4	MatchFormatDetailTH	nvarchar(200)	No	รายละเอียดรูปแบบการแข่งขันภาษาอังกฤษ	

ตารางที่ 3-34 ตารางแสดงข้อมูลการเก็บคะแนนการแข่งขัน และบันทึกผล

ชื่อตาราง: MatchScoreResult

รายละเอียดตาราง: ตารางเก็บคะแนนการแข่งขัน และบันทึกผล

Primary Key: MatchTeamCode

Foreing Key:

No	Column Name	Data Type	Not Null	Description	Sample
1	MatchTeamCode	nvarchar(50) (PK)	No	รหัสทีมที่แข่งขัน	
2	Rank	int	No	อันดับ	
3	Score	decimal(18, 2)	No	ผลคะแนน	
4	TimeRecord	decimal(18, 2)	No	เวลาที่บันทึกได้	

ตารางที่ 3-35 ตารางแสดงข้อมูลการเก็บคะแนนการแข่งขัน และบันทึกผล (ต่อ)

No	Column Name	Data Type	Not Null	Description	Sample
5	ScoreIn	int	No	คะแนนกอล์ฟ	
6	ScoreOut	int	No	คะแนนกอล์ฟ	
7	Set1	int	No	เซต 1	
8	Set2	int	No	เซต 2	
9	Set3	int	No	เซต 3	
10	Set4	int	No	เซต 4	
11	Set5	int	No	เซต 5	
12	Set6	int	No	เซต 6	
13	Set7	int	No	เซต 7	
14	Set8	int	No	เซต 8	
15	Set9	int	No	เซต 9	
16	Quarter1	decimal(18, 2)	No	ส่วนที่ 1	
17	Quarter2	decimal(18, 2)	No	ส่วนที่ 2	
18	Quarter3	decimal(18, 2)	No	ส่วนที่ 3	
19	Quarter4	decimal(18, 2)	No	ส่วนที่ 4	
20	Quarter5	decimal(18, 2)	No	ส่วนที่ 5	
21	Inning01	int	No	คะแนนเบสบอล 1	
22	Inning02	int	No	คะแนนเบสบอล 2	
23	Inning03	int	No	คะแนนเบสบอล 3	

ตารางที่ 3-36 ตารางแสดงข้อมูลการเก็บคะแนนการแข่งขัน และบันทึกผล (ต่อ)

No	Column Name	Data Type	Not Null	Description	Sample
24	Inning04	int	No	คะแนนเบสบอล 4	
25	Inning05	int	No	คะแนนเบสบอล 5	
26	Inning06	int	No	คะแนนเบสบอล 6	
27	Inning07	int	No	คะแนนเบสบอล 7	
28	Inning08	int	No	คะแนนเบสบอล 8	
29	Inning09	int	No	คะแนนเบสบอล 9	
30	Inning10	int	No	คะแนนเบสบอล 10	
31	FirstHalf	int	No	ครึ่งแรก	
32	SecondHalf	int	No	ครึ่งหลัง	
33	ShootMan	nvarchar(50)	No	คนยิงประตู	
34	ShootTime	nvarchar(50)	No	เวลาที่ทำประตู	
35	YellowCardMan	nvarchar(50)	No	คนได้รับใบเหลือง	
36	YellowCardTime	nvarchar(50)	No	ช่วงเวลาที่ได้รับ ใบเหลือง	
37	RedCardMan	nvarchar(50)	No	คนได้รับใบแดง	
38	RedCardTime	nvarchar(50)	No	ช่วงเวลาที่ได้รับ ใบแดง	
39	WeightSnatch1	decimal(18, 2)	No	คะแนนยกน้ำหนัก ประเภท Snatch 1	

ตารางที่ 3-37 ตารางแสดงข้อมูลการเก็บคะแนนการแข่งขัน และบันทึกผล (ต่อ)

No	Column Name	Data Type	Not Null	Description	Sample
40	WeightSnatch2	decimal(18, 2)	No	คะแนนยกน้ำหนัก ประเภท Snatch 2	
41	WeightSnatch3	decimal(18, 2)	No	คะแนนยกน้ำหนัก ประเภท Snatch 3	
42	WeightClean1	decimal(18, 2)	No	คะแนนยกน้ำหนัก ประเภท Clean 1	
43	WeightClean2	decimal(18, 2)	No	คะแนนยกน้ำหนัก ประเภท Clean 2	
44	WeightClean3	decimal(18, 2)	No	คะแนนยกน้ำหนัก ประเภท Clean 3	
45	Judo1	nvarchar(20)	No	คะแนนจudo 1	
46	Judo2	nvarchar(20)	No	คะแนนจudo 2	
47	Judo3	nvarchar(20)	No	คะแนนจudo 3	
48	Judo4	nvarchar(20)	No	คะแนนจudo 4	
49	Judo5	nvarchar(20)	No	คะแนนจudo 5	
50	Judo6	nvarchar(20)	No	คะแนนจudo 6	
51	Judo7	nvarchar(20)	No	คะแนนจudo 7	
52	Judo8	nvarchar(20)	No	คะแนนจudo 8	
53	TrackNo	int	No	หมายเลข Track	
54	PenaltyKick	int	No	ลูกโทษ	

ตารางที่ 3-38 ตารางแสดงข้อมูลการเก็บคะแนนการแข่งขัน และบันทึกผล (ต่อ)

No	Column Name	Data Type	Not Null	Description	Sample
55	Overtime	int	No	ทศเวลา	
56	A8_01	decimal(18, 2)	No	คะแนนของอัฐกีฬา	
57	A8_02	decimal(18, 2)	No	คะแนนของอัฐกีฬา	
58	A8_03	decimal(18, 2)	No	คะแนนของอัฐกีฬา	
59	A8_04	decimal(18, 2)	No	คะแนนของอัฐกีฬา	
60	A8_05	decimal(18, 2)	No	คะแนนของอัฐกีฬา	
61	A8_06	decimal(18, 2)	No	คะแนนของอัฐกีฬา	
62	A8_07	decimal(18, 2)	No	คะแนนของอัฐกีฬา	
63	A8_08	decimal(18, 2)	No	คะแนนของอัฐกีฬา	
64	Winner	nvarchar(50)	No	ผู้ชนะ	
65	Loser	nvarchar(50)	No	ผู้แพ้	
66	WinnerBy	nvarchar(50)	No	ชนะ โดย	
67	MedalGold	nvarchar(20)	No	เหรียญทอง	
68	MedalSilver	nvarchar(20)	No	เหรียญเงิน	
69	MedalBronze	nvarchar(20)	No	เหรียญทองแดง	
70	Desc01	nvarchar(50)	No	รายละเอียด 1	
71	Desc02	nvarchar(50)	No	รายละเอียด 2	
72	Desc03	nvarchar(50)	No	รายละเอียด 3	
73	Desc04	nvarchar(50)	No	รายละเอียด 4	

ตารางที่ 3-39 ตารางแสดงข้อมูลการเก็บคะแนนการแข่งขัน และบันทึกผล (ต่อ)

No	Column Name	Data Type	Not Null	Description	Sample
74	Desc05	nvarchar(50)	No	รายละเอียด 5	
75	Image01	nvarchar(250)	No	รูปใบบันทึก คะแนน	
76	Image02	nvarchar(250)	No	รูปภาพบรรยากาศ	
77	Image03	nvarchar(250)	No	รูปภาพบรรยากาศ	
78	Image04	nvarchar(250)	No	รูปภาพบรรยากาศ	
79	Image05	nvarchar(250)	No	รูปภาพบรรยากาศ	

ตารางที่ 3-40 ตารางแสดงข้อมูลทีมการแข่งขัน

ชื่อตาราง: MatchTeam

รายละเอียดตาราง: ตารางทีมการแข่งขัน

Primary Key: MatchTeamCode

Foreing Key: TeamCode, MatchCode

No	Column Name	Data Type	Not Null	Description	Sample
1	MatchTeamCode	nvarchar(50)(PK)	No	รหัสทีมการแข่งขัน	
2	TeamCode	nvarchar(50) (FK)	No	รหัสทีม	
3	MatchCode	nvarchar(50) (FK)	No	รหัสการแข่งขัน	
4	SumResult	nvarchar(50)	No	ผลรวมคะแนน	
5	DataScore	nvarchar(50)	No	ข้อมูลคะแนน	
6	DataPoint	nvarchar(50)	No	ข้อมูลแต้ม	
7	MatchTeamDesc	nvarchar(250)	No	รายละเอียดทีมการแข่งขัน	
8	MatchTeamUpdateBy	nvarchar(50)	No	แก้ไขโดย	
9	MatchTeamUpdateDate	datetime	No	วันที่แก้ไข	

ตารางที่ 3-41 ตารางแสดงข้อมูลแต้มทีมการแข่งขัน บันทึกเป็นรายทีม

ชื่อตาราง: MatchTeamScore

รายละเอียดตาราง: ตารางแต้มทีมการแข่งขัน บันทึกเป็นรายทีม

Primary Key: MatchTeamScoreCode

Foreing Key: MatchTeamCode

No	Column Name	Data Type	Not Null	Description	Sample
1	MatchTeamScoreCode	nvarchar(50)(PK)	No	รหัสแต้มทีมการแข่งขัน	
2	MatchTeamCode	nvarchar(50) (FK)	No	รหัสทีมการแข่งขัน	
3	ResultScore	nvarchar(50)	No	ผลคะแนน	
4	MatchSet	nvarchar(50)	No	เซตที่	
5	MatchTeamScoreDesc	nvarchar(50)	No	รายละเอียด	
6	Score	nvarchar(50)	No	คะแนน	

ตารางที่ 3-42 ตารางแสดงข้อมูลสถานที่จัดการแข่งขัน

ชื่อตาราง: Place

รายละเอียดตาราง: ตารางสถานที่จัดการแข่งขัน

Primary Key: PlaceCode

Foreing Key:

No	Column Name	Data Type	Not Null	Description	Sample
1	PlaceCode	nvarchar(50)(PK)	No	รหัสพื้นที่จัดการแข่งขัน	
2	PlaceNameTH	nvarchar(300)	No	ชื่อพื้นที่จัดการแข่งขันภาษาไทย	
3	PlaceNameEN	nvarchar(300)	No	ชื่อพื้นที่จัดการแข่งขันภาษาอังกฤษ	
4	PlaceAddress	nvarchar(500)	No	ที่ชื่ออยู่สถานที่	
5	PlaceProvince	nvarchar(100)	No	จังหวัด	
6	PlaceAmphor	nvarchar(100)	No	อำเภอ	
7	PlaceThumbol	nvarchar(100)	No	ตำบล	
8	PlaceLocation	nvarchar(200)	No	พื้นที่	
9	PlaceQR	nvarchar(250)	No	QR	
10	PlaceCost	nvarchar(50)	No	ต้นทุน	

ตารางที่ 3-43 ตารางแสดงข้อมูลผู้ตัดสิน

ชื่อตาราง: Referee

รายละเอียดตาราง: ตารางข้อมูลผู้ตัดสิน

Primary Key: RefereeCode

Foreing Key: SportCode, AgeModelsCode, RefereePositonCode

No	Column Name	Data Type	Not Null	Description	Sample
1	RefereeCode	nvarchar(50)(PK)	No	รหัสผู้ตัดสิน	
2	CompetitionYear	nvarchar(4)	No	ปีที่จัดการแข่งขัน	
3	FirstNameTH	nvarchar(100)	No	ชื่อภาษาไทย	
4	FirstNameEN	nvarchar(100)	No	ชื่อภาษาอังกฤษ	
5	LastNameTH	nvarchar(100)	No	นามสกุลภาษาไทย	
6	LastNameEN	nvarchar(100)	No	นามสกุลภาษาอังกฤษ	
7	PersonaIDNo	nvarchar(30)	No	เลขบัตรประจำตัวประชาชน	
8	PassportNo	nvarchar(30)	No	เลขหนังสือเดินทาง	
9	Nationality	nvarchar(50)	No	สัญชาติ	
10	Religion	nvarchar(50)	No	ศาสนา	
11	DateOfBirth	date	No	วันเดือนปีเกิด	
12	BloodType	nvarchar(10)	No	กรุ๊ปเลือด	
13	ImagePath	nvarchar(256)	No	ที่อยู่ในการจัดเก็บรูปภาพ	
14	SportCode	nvarchar(20) (FK)	No	รหัสกีฬา	
15	AgeModelsCode	nvarchar(20) (FK)	No	รหัสอายุ	
16	RefereePositonCode	nvarchar(20) (FK)	No	รหัสตำแหน่งผู้ตัดสิน	

ตารางที่ 3-44 ตารางแสดงข้อมูลผู้ตัดสิน (ต่อ)

No	Column Name	Data Type	Not Null	Description	Sample
17	Gender	nvarchar(50)	No	เพศ	
18	ConfirmedStatus	nvarchar(20)	No	สถานะการยืนยันข้อมูล	
19	ConfirmedBy	nvarchar(50)	No	ยืนยันโดย	
20	ConfirmedDate	datetime	No	วันที่ยืนยัน	
21	ProvinceTH	nvarchar(50)	No	จังหวัดภาษาไทย	
22	ProvinceEN	nvarchar(50)	No	จังหวัดภาษาอังกฤษ	
23	AddressTH	nvarchar(256)	No	ที่อยู่ภาษาไทย	
24	AddressEN	nvarchar(256)	No	ที่อยู่ภาษาอังกฤษ	
25	Moo	nvarchar(50)	No	หมู่	
26	SubDistrictTH	nvarchar(50)	No	ตำบลภาษาไทย	
27	SubDistrictEN	nvarchar(50)	No	ตำบลภาษาอังกฤษ	
28	DistrictTH	nvarchar(50)	No	อำเภอภาษาไทย	
29	DistrictEN	nvarchar(50)	No	อำเภอภาษาอังกฤษ	
30	CountryTH	nvarchar(50)	No	เมืองภาษาไทย	
31	CountryEN	nvarchar(50)	No	เมืองภาษาอังกฤษ	
32	PostCode	nvarchar(50)	No	รหัสไปรษณีย์	
33	TelephoneNum	nvarchar(50)	No	เบอร์โทรศัพท์	
34	RefereeCount	nvarchar(10)	No	จำนวนที่ตัดสิน	
35	RefereeClass	nvarchar(256)	No	ลำดับชั้น	

ตารางที่ 3-45 ตารางแสดงข้อมูลการเก็บข้อมูลตำแหน่งผู้ตัดสิน

ชื่อตาราง: RefereePosition

รายละเอียดตาราง: ตารางเก็บข้อมูลตำแหน่งผู้ตัดสิน

Primary Key: RefereePositionCode

Foreing Key:

No	Column Name	Data Type	Not Null	Description	Sample
1	RefereePositionCode	nvarchar(2)(PK)	No	รหัสตำแหน่งผู้ตัดสิน	
2	RefereePositionOrder	int	No	ลำดับตำแหน่งผู้ตัดสิน	
3	RefereePositionNameTH	nvarchar(256)	No	ชื่อตำแหน่งภาษาไทย	
4	RefereePositionNameEN	nvarchar(256)	No	ชื่อตำแหน่งภาษาอังกฤษ	

ตารางที่ 3-46 ตารางแสดงข้อมูลผู้ตัดสินที่ยืนยันข้อมูลแล้ว

ชื่อตาราง: RefereeRegister

รายละเอียดตาราง: ตารางผู้ตัดสินที่ยืนยันข้อมูลแล้ว

Primary Key: Id

Foreing Key: RefereeCode, CompetitionYear, SportCode, AgeModelsCode,

No	Column Name	Data Type	Not Null	Description	Sample
1	Id	Bigint(PK)	No	ID	
2	RefereeCode	nvarchar(50) (FK)	No	รหัสผู้ตัดสิน	
3	CompetitionYear	nvarchar(20)	No	ปีที่จัดการแข่งขัน	
4	SportCode	nvarchar(20) (FK)	No	รหัสกีฬา	
5	AgeModelsCode	nvarchar(20) (FK)	No	รหัสอายุ	
6	RefereePositonCode	nvarchar(2) (FK)	No	รหัสตำแหน่งผู้ตัดสิน	
7	Gender	nvarchar(50)	No	เพศ	
8	UpdateDate	datetime	No	วันที่แก้ไข	
9	UpdateBy	nvarchar(50)	No	แก้ไขโดย	

ตารางที่ 3-47 ตารางแสดงข้อมูลการจัดการปฏิทินการสมัครเข้าแข่งขัน

ชื่อตาราง: RoundOpenning

รายละเอียดตาราง : ตารางจัดการปฏิทินการสมัครเข้าแข่งขัน

Primary Key: roid

Foreing Key:

No	Column Name	Data Type	Not Null	Description	Sample
1	roid	Int(PK)	No	ID รอบการเปิดให้ลงทะเบียน	
2	CompetitionYear	nvarchar(50)	No	ปีที่จัดการแข่งขัน	
3	FNo	nvarchar(50)	No	รหัสฟอร์มเอกสาร	
4	DateStart	datetime	No	วันที่เริ่ม	
5	DateEnd	datetime	No	วันที่สิ้นสุด	

ตารางที่ 3-48 ตารางแสดงข้อมูลรายละเอียดโรงเรียน

ชื่อตาราง: School

รายละเอียดตาราง: ตารางรายละเอียดโรงเรียน

Primary Key: SchoolCode

Foreing Key:

No	Column Name	Data Type	Not Null	Description	Sample
1	SchoolCode	nvarchar(50) (PK)	No	รหัสโรงเรียน	
2	SchoolNameTH	nvarchar(256)	No	ชื่อโรงเรียนภาษาไทย	
3	SchoolNameEN	nvarchar(256)	No	ชื่อโรงเรียน ภาษาอังกฤษ	
4	ProvinceTH	nvarchar(50)	No	จังหวัดภาษาไทย	
5	ProvinceEN	nvarchar(50)	No	จังหวัดภาษาอังกฤษ	
6	SchoolGroupId	nvarchar(50) (FK)	No	รหัสกลุ่มโรงเรียน	
7	LogoPath	nvarchar(256)	No	ที่อยู่รูปภาพโลโก้ โรงเรียน	
8	AddressTH	nvarchar(256)	No	ที่อยู่ภาษาไทย	
9	AddressEN	nvarchar(256)	No	ที่อยู่ภาษาอังกฤษ	
10	Moo	nvarchar(50)	No	หมู่ที่	
11	SubDistrictTH	nvarchar(50)	No	ตำบลภาษาไทย	
12	SubDistrictEN	nvarchar(50)	No	ตำบลภาษาอังกฤษ	
13	DistrictTH	nvarchar(50)	No	อำเภอภาษาไทย	
14	DistrictEN	nvarchar(50)	No	อำเภอภาษาอังกฤษ	
15	CountryTH	nvarchar(50)	No	เมืองภาษาไทย	

ตารางที่ 3-49 ตารางแสดงข้อมูลรายละเอียดโรงเรียน (ต่อ)

No	Column Name	Data Type	Not Null	Description	Sample
16	CountryEN	nvarchar(50)	No	เมืองภาษาอังกฤษ	
17	PostCode	nvarchar(50)	No	รหัสไปรษณีย์	
18	TelephoneNum	nvarchar(50)	No	เบอร์โทรศัพท์	
19	SchoolDirectorNameTH	nvarchar(256)	No	ชื่อผู้อำนวยการ ภาษาไทย	
20	SchoolDirectorNameEN	nvarchar(256)	No	ชื่อผู้อำนวยการ ภาษาอังกฤษ	
21	SchoolStatus	nvarchar(20)	No	สถานะ	
22	SchoolConnectorNameTH	nvarchar(256)	No	ชื่อผู้ประสานงาน โรงเรียนภาษาไทย	
23	SchoolConnectorNameEN	nvarchar(256)	No	ชื่อผู้ประสานงาน โรงเรียนภาษาอังกฤษ	
24	SchoolDirectorTel	nvarchar(50)	No	เบอร์โทรศัพท์ ผู้อำนวยการ	

ตารางที่ 3-50 ตารางแสดงข้อมูล

ชื่อตาราง: Sport

รายละเอียดตาราง: ตารางเก็บข้อมูลกีฬา

Primary Key: SportCode

Foreing Key: SportGroupCode

No	Column Name	Data Type	Not Null	Description	Sample
1	SportCode	nvarchar(50)(PK)	No	รหัสกีฬา	
2	SportOrder	int	No	ลำดับกีฬา	
3	SportNameTH	nvarchar(256)	No	ชื่อกีฬาภาษาไทย	
4	SportNameEN	nvarchar(256)	No	ชื่อกีฬา ภาษาอังกฤษ	
5	SportGroupCode	nvarchar(50) (FK)	No	รหัสกลุ่มกีฬา	
6	ReportType	nvarchar(50)	No	ประเภทรายงาน	
7	NumberOfCompetitively	int	No		
8	requireTeam	bit	No	กีฬาประเภททีม	
9	requireTwin	bit	No	กีฬาประเภทคู่	

ตารางที่ 3-51 ตารางแสดงข้อมูลประเภทกีฬา

ชื่อตาราง: SportType

รายละเอียดตาราง: ตารางประเภทกีฬา

Primary Key: SportTypeCode

Foreing Key: AgeModelsCode, SportCode

No	Column Name	Data Type	Not Null	Description	Sample
1	SportTypeCode	nvarchar(50)(PK)	No	รหัสประเภทกีฬา	
2	AgeModelsCode	nvarchar(50) (FK)	No	รหัสอายุ	
3	SportCode	nvarchar(50) (FK)	No	รหัสกีฬา	
4	SportTypeNameTH	nvarchar(256)	No	ชื่อประเภทกีฬาภาษาไทย	
5	SportTypeNameEN	nvarchar(256)	No	ชื่อประเภทกีฬา ภาษาอังกฤษ	
6	MinPlayer	int	No	จำนวนผู้เล่นต่ำสุด	
7	MaxPlayer	int	No	จำนวนผู้เล่นสูงสุด	
8	SportType	nvarchar(30)	No	เพศ	
9	SportTypeStatus	nvarchar(20)	No	สถานะ	

ตารางที่ 3-52 ตารางแสดงข้อมูลเจ้าหน้าที่

ชื่อตาราง: Staff

รายละเอียดตาราง: ตารางข้อมูลเจ้าหน้าที่

Primary Key: StaffCode

Foreing Key: SchoolCode, SportCode, AgeModelsCode, StaffPositonCode

No	Column Name	Data Type	Not Null	Description	Sample
1	StaffCode	nvarchar(50)(PK)	No	รหัสเจ้าหน้าที่	
2	CompetitionYear	nvarchar(4)	No	ปีที่จัดการแข่งขัน	
3	SchoolCode	nvarchar(5) (FK)	No	รหัสโรงเรียน	
4	FirstNameTH	nvarchar(100)	No	ชื่อภาษาไทย	
5	FirstNameEN	nvarchar(100)	No	ชื่อภาษาอังกฤษ	
6	LastNameTH	nvarchar(100)	No	นามสกุลภาษาไทย	
7	LastNameEN	nvarchar(100)	No	นามสกุลภาษาอังกฤษ	
8	PersonalIDNo	nvarchar(30)	No	เลขรหัสบัตรประชาชน	
9	PassportNo	nvarchar(30)	No	เลขหนังสือเดินทาง	
10	Nationality	nvarchar(50)	No	สัญชาติ	
11	Religion	nvarchar(50)	No	ศาสนา	
12	DateOfBirth	date	No	วันเดือนปีเกิด	
13	BloodType	nvarchar(10)	No	กรุ๊ปเลือด	
14	ImagePath	nvarchar(256)	No	ที่อยู่สำหรับจัดเก็บรูปภาพ	
15	SportCode	nvarchar(20) (FK)	No	รหัสกีฬา	

ตารางที่ 3-53 ตารางแสดงข้อมูลเจ้าหน้าที่ (ต่อ)

No	Column Name	Data Type	Not Null	Description	Sample
16	AgeModelsCode	nvarchar(20) (FK)	No	รหัสอายุ	
17	StaffPositonCode	nvarchar(20) (FK)	No	รหัสตำแหน่งเจ้าหน้าที่	
18	Gender	nvarchar(50)	No	เพศ	
19	ConfirmedStatus	nvarchar(20)	No	สถานะการยืนยันข้อมูล	
20	ConfirmedBy	nvarchar(50)	No	ยืนยันโดย	
21	ConfirmedDate	datetime	No	วันที่ยืนยัน	

ตารางที่ 3-54 ตารางแสดงข้อมูล

ชื่อตาราง: StaffPosition

รายละเอียดตาราง: ตารางข้อมูลตำแหน่งเจ้าหน้าที่

Primary Key: StaffPositionCode

Foreing Key:

No	Column Name	Data Type	Not Null	Description	Sample
1	StaffPositionCode	nvarchar(2)(PK)	No	รหัสตำแหน่งเจ้าหน้าที่	
2	StaffPositionOrder	int	No	ลำดับตำแหน่งเจ้าหน้าที่	
3	StaffPositionNameTH	nvarchar(256)	No	ชื่อตำแหน่งเจ้าหน้าที่ ภาษาไทย	
4	StaffPositionNameEN	nvarchar(256)	No	ชื่อตำแหน่งเจ้าหน้าที่ ภาษาอังกฤษ	

ตารางที่ 3-55 ตารางแสดงข้อมูลเจ้าหน้าที่ที่ลงทะเบียนแล้ว

ชื่อตาราง: StaffRegister

รายละเอียดตาราง: ตารางข้อมูลเจ้าหน้าที่ที่ลงทะเบียนแล้ว

Primary Key: Id

Foreing Key: SchoolCode, SportCode, AgeModelsCode, StaffPositonCode, StaffCode

No	Column Name	Data Type	Not Null	Description	Sample
1	Id	Bigint(PK)	No	ID	
2	CompetitionYear	nvarchar(20)	No	ปีที่จัดการแข่งขัน	
3	SchoolCode	nvarchar(20) (FK)	No	รหัสโรงเรียน	
4	SportCode	nvarchar(20) (FK)	No	รหัสกีฬา	
5	AgeModelsCode	nvarchar(20) (FK)	No	รหัสอายุ	
6	StaffPositonCode	nvarchar(2) (FK)	No	รหัสตำแหน่ง เจ้าหน้าที่	
7	StaffCode	nvarchar(50) (FK)	No	รหัสเจ้าหน้าที่	
8	Gender	nvarchar(50)	No	เพศ	
9	Status	nvarchar(50)	No	สถานะ	
10	UpdateDate	datetime	No	วันที่แก้ไข	
11	UpdateBy	nvarchar(50)	No	แก้ไขโดย	

ตารางที่ 3-56 ตารางแสดงข้อมูลทีม

ชื่อตาราง: Team

รายละเอียดตาราง: ตารางข้อมูลทีม

Primary Key: TeamCode

Foreing Key : SportTypeCode, SchoolCode, SchoolCode, AgeModelsCode

No	Column Name	Data Type	Not Null	Description	Sample
1	TeamCode	nvarchar(50)(PK)	No	รหัสทีม	
2	CompetitionYear	nvarchar(50)	No	ปีที่จัดการแข่งขัน	
3	SportTypeCode	nvarchar(50) (FK)	No	รหัสประเภทกีฬา	
4	SchoolCode	nvarchar(50) (FK)	No	รหัสโรงเรียน	
5	AgeModelsCode	nvarchar(50) (FK)	No	รหัสอายุ	
6	Gender	nvarchar(50)	No	เพศ	

ตารางที่ 3-57 ตารางแสดงข้อมูลสมาชิกทีม

ชื่อตาราง: TeamMember

รายละเอียดตาราง: ตารางข้อมูลสมาชิกทีม

Primary Key: TeamMemberCode

Foreing Key: TeamCode, AthleteCode

No	Column Name	Data Type	Not Null	Description	Sample
1	TeamMemberCode	nvarchar(50)(PK)	No	รหัสสมาชิกทีม	
2	TeamCode	nvarchar(50) (FK)	No	รหัสทีม	
3	AthleteCode	nvarchar(50) (FK)	No	รหัสนักกีฬา	

ตารางที่ 3-58 ตารางแสดงข้อมูลการแข่งขันหลัก

ชื่อตาราง: Tournament

รายละเอียดตาราง: ตารางการแข่งขันหลัก

Primary Key: TournamentCode

Foreing Key: SportTypeCode, MatchFormatCode

No	Column Name	Data Type	Not Null	Description	Sample
1	TournamentCode	nvarchar(50)(PK)	No	รหัสการแข่งขันหลัก	
2	CompetitionYear	nvarchar(50)	No	ปีที่จัดการแข่งขัน	
3	SportTypeCode	nvarchar(50) (FK)	No	รหัสประเภทกีฬา	
4	MatchFormatCode	nvarchar(50) (FK)	No	รหัสรูปแบบการแข่งขัน	
5	Winner1	nvarchar(200)	No	ผู้ชนะเลิศ	
6	Winner2	nvarchar(200)	No	รองชนะเลิศ	
7	Winner3	nvarchar(200)	No	ที่ 3	
8	Winner4	nvarchar(200)	No	ที่ 4	
9	Winner5	nvarchar(200)	No	ที่ 5	
10	Competition	int	No	จัดการแข่งขัน หรือไม่จัด	
11	Medal	int	No	นับเหรียญ หรือไม่นับ	
12	TotalAttend	int	No	จำนวนโรงเรียนที่เข้าร่วม	
13	Active	int	No	สถานะ	
14	MedalStatus1	int	No	สถานะของเหรียญ 1	
15	MedalStatus2	int	No	สถานะของเหรียญ 2	
16	MedalStatus3	int	No	สถานะของเหรียญ 3	

ตารางที่ 3-59 ตารางแสดงข้อมูลกลุ่มผู้ใช้งานระบบ

ชื่อตาราง: UserGroupList

รายละเอียดตาราง: ตารางกลุ่มผู้ใช้งานระบบ

Primary Key: gid

Foreing Key:

No	Column Name	Data Type	Not Null	Description	Sample
1	gid	Int(PK)	No	ID Group	
2	groupname	nvarchar(50)	No	ชื่อกลุ่มผู้ใช้งาน	
3	groupdesc	nvarchar(50)	No	รายละเอียดกลุ่ม	
4	createby	nvarchar(50)	No	สร้างโดย	
5	createdate	datetime	No	วันที่สร้าง	
6	updateby	nvarchar(50)	No	แก้ไขโดย	
7	updatedate	datetime	No	วันที่แก้ไข	

ตารางที่ 3-60 ตารางแสดงข้อมูลผู้ใช้งานระบบ

ชื่อตาราง: UserList

รายละเอียดตาราง: ตารางผู้ใช้งานระบบ

Primary Key: uid

Foreing Key: SchoolCode, gid

No	Column Name	Data Type	Not Null	Description	Sample
1	uid	Int(PK)	No	User ID	
2	username	nvarchar(50)	No	ชื่อผู้ใช้งาน	
3	password	nvarchar(70)	No	รหัสผ่าน	
4	firstnameTH	nvarchar(150)	No	ชื่อภาษาไทย	
5	lastnameTH	nvarchar(150)	No	นามสกุลภาษาไทย	
6	firstnameEN	nvarchar(150)	No	ชื่อภาษาอังกฤษ	
7	lastnameEN	nvarchar(150)	No	นามสกุลภาษาอังกฤษ	
8	gender	nvarchar(10)	No	เพศ	
9	email	nvarchar(100)	No	อีเมล	
10	tel	nvarchar(50)	No	เบอร์โทรศัพท์	
11	expiredate	date	No	วันหมดอายุ	
12	active	smallint	No	สถานะ	
13	SchoolCode	nvarchar(50)(FK)	No	รหัสโรงเรียน	
14	gid	int(FK)	No	รหัสกลุ่มผู้ใช้งาน	
15	createby	nvarchar(50)	No	สร้างโดย	
16	createdate	datetime	No	วันที่สร้าง	

3.4 การพัฒนาระบบ

การพัฒนาระบบการจัดการแข่งขันกีฬาโรงเรียนกีฬาแห่งประเทศไทย (Sports Games Management System for Sports Schools of Thailand., SGMS) โดยมีสถาบันการพลศึกษา (Institute of Physical Education) เป็นกรณีศึกษา โดยใช้ ASP.NET ซึ่งเป็นเทคโนโลยีสำหรับการพัฒนาเว็บไซต์ เว็บแอปพลิเคชันและเว็บเซอร์วิส ซึ่งใช้ควบคู่ไปกับระบบฐานข้อมูลไมโครซอฟต์เอสคิวแอลเซิร์ฟเวอร์ 2014 โดยผู้เขียนงานนิพนธ์แบ่งระบบงานออกเป็น 3 ระบบดังต่อไปนี้

3.4.1 ระบบงานประชาสัมพันธ์การจัดการแข่งขันกีฬาโรงเรียนกีฬาแห่งประเทศไทย

หน้าเว็บไซต์ประชาสัมพันธ์มีการวางองค์ประกอบหลักของหน้าเว็บประชาสัมพันธ์การแข่งขันกีฬาโรงเรียนกีฬาแห่งประเทศไทยดังแสดงในภาพ 3-17

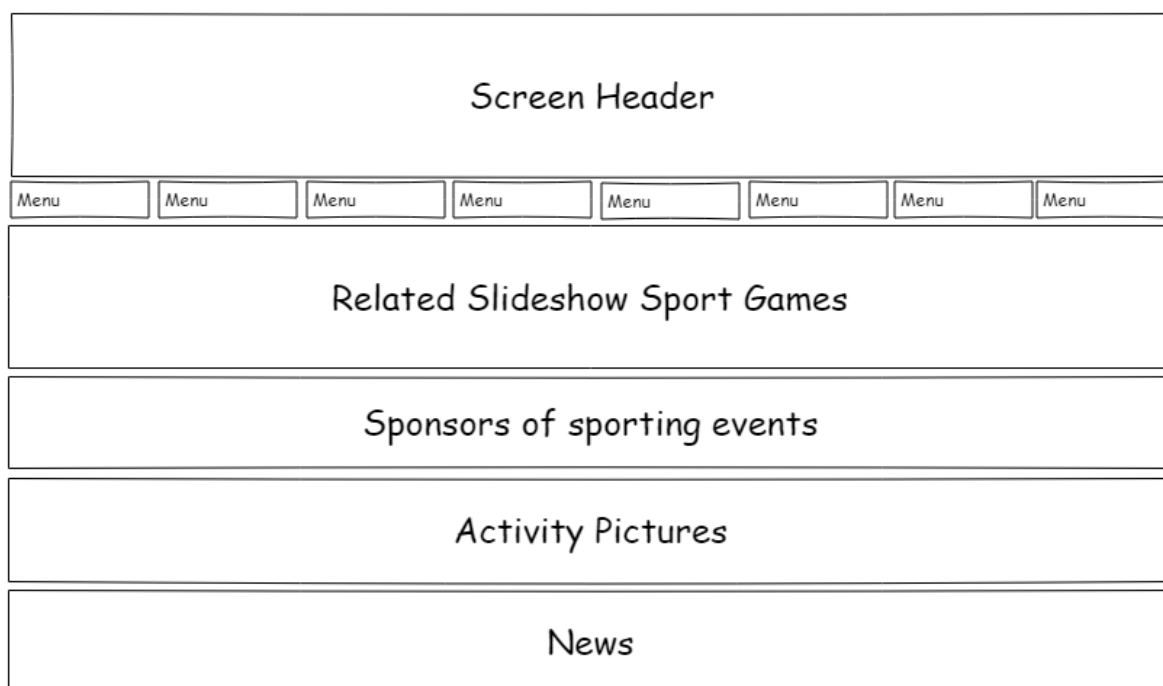

ภาพที่ 3-17 ส่วนประกอบหน้าเว็บประชาสัมพันธ์การจัดการแข่งขันกีฬาโรงเรียนกีฬาแห่งประเทศไทย

หน้าจอบริหารจัดการข้อมูลเว็บประชาสัมพันธ์การแข่งขันกีฬาโรงเรียนกีฬาแห่งประเทศไทย สำหรับเจ้าหน้าที่ดูแลระบบมีองค์ประกอบดังแสดงในภาพ 3-18

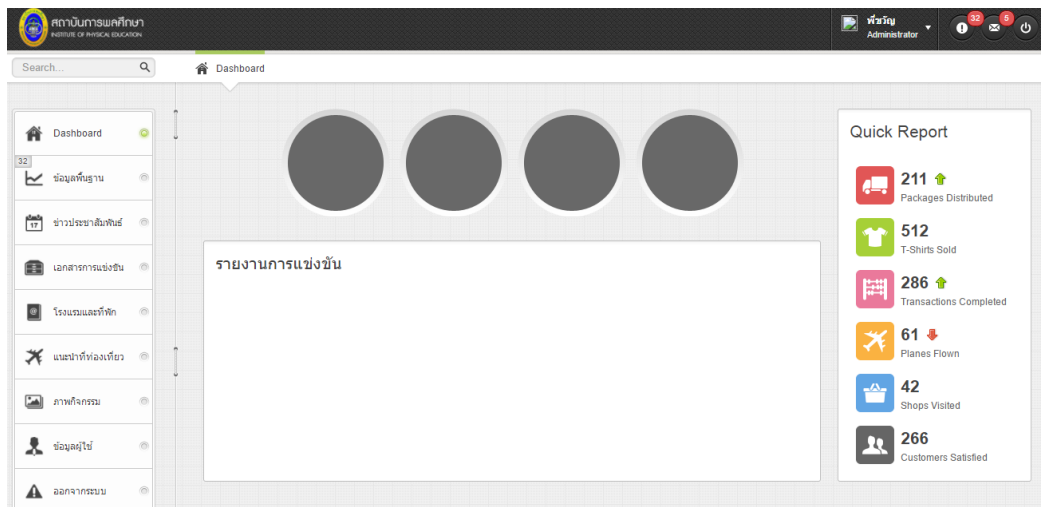

ภาพที่ 3-18 หน้าจอสำหรับบริหารจัดการข้อมูลเว็บประชาสัมพันธ์การจัดการแข่งขันกีฬาโรงเรียนกีฬาแห่งประเทศไทย

3.4.2 ระบบงานรับสมัครเข้าแข่งขันกีฬาโรงเรียนกีฬาแห่งประเทศไทย

- องค์ประกอบ Login เพื่อเข้าใช้งานระบบรับสมัครเข้าแข่งขันกีฬาโรงเรียนกีฬาแห่งประเทศไทยดังแสดงในภาพ 3-19 แห่ง

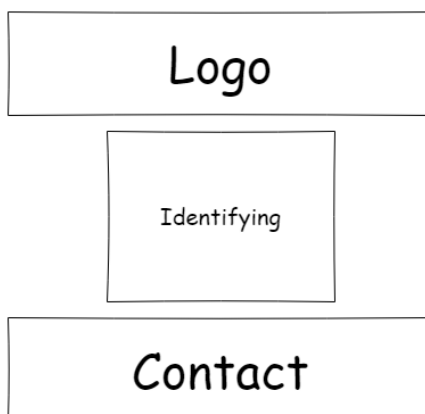

ภาพที่ 3-19 ส่วนประกอบของหน้า Login เพื่อเข้าใช้งานระบบรับสมัครเข้าแข่งขันกีฬาโรงเรียนกีฬาแห่งประเทศไทย

เมื่อเข้าสู่ระบบรับสมัครเข้าแข่งขันกีฬาโรงเรียนกีฬาแห่งประเทศไทยแล้วจะปรากฏหน้าจอสําหรับใช้ใช้การสมัคร โดยหน้าจอม้องค์ประกอบดังแสดงในรูปที่ 3-20

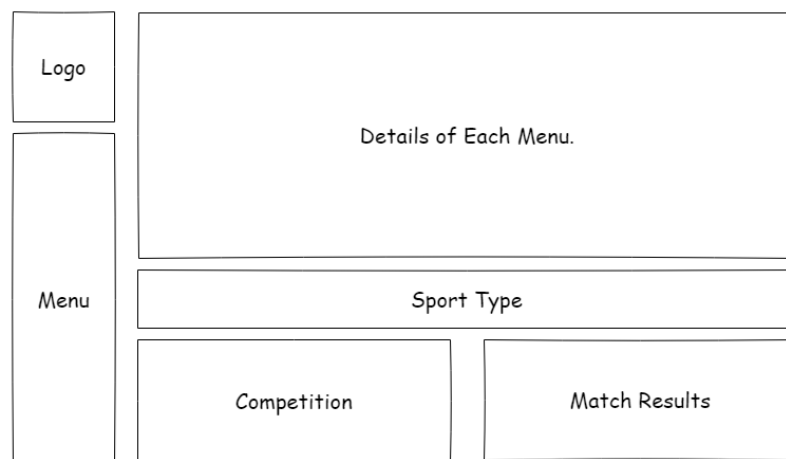

ภาพที่ 3-20 หน้าจอสําหรับผู้สมัครเข้าแข่งขันกีฬาโรงเรียนกีฬาแห่งประเทศไทย

เมื่อผู้ใช้คลิกเลือกที่เมนูจะปรากฏรายละเอียดของแต่ละเมนูเพื่อให้ผู้ใช้ดำเนินการตามกระบวนการรับสมัครเข้าแข่งขันกีฬาโรงเรียนกีฬาแห่งประเทศไทย โดยหน้าจะปรากฏรายละเอียดดังรูป 3-21

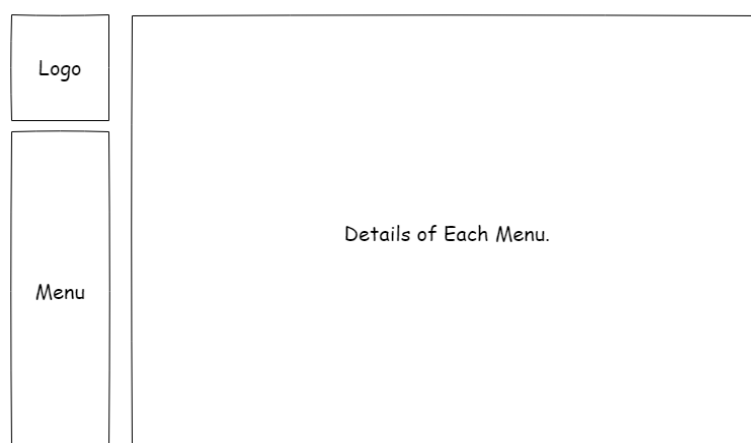

ภาพที่ 3-21 องค์ประกอบของหน้าจอหลังจากผู้มีการเลือกเมนูเพื่อใช้งานในแต่ละเมนู

3.4.3 ระบบงานประมวลผลการแข่งขันกีฬาโรงเรียนกีฬาแห่งประเทศไทย

องค์ประกอบ Login เพื่อเข้าใช้งานระบบประมวลผลการแข่งขันกีฬาโรงเรียนกีฬาแห่งประเทศไทยดังแสดงในภาพ 3-22

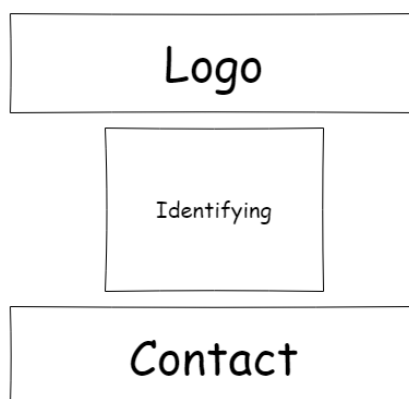

ภาพที่ 3-22 ส่วนประกอบของหน้า Login เพื่อเข้าใช้งานระบบประมวลผลการแข่งขันกีฬาโรงเรียน

เมื่อเข้าสู่ระบบประมวลผลการแข่งขันกีฬาโรงเรียนกีฬาแห่งประเทศไทยแล้วจะปรากฏหน้าจอสำหรับการสมัคร โดยหน้าจอมีองค์ประกอบดังแสดงในรูปที่ 3.23

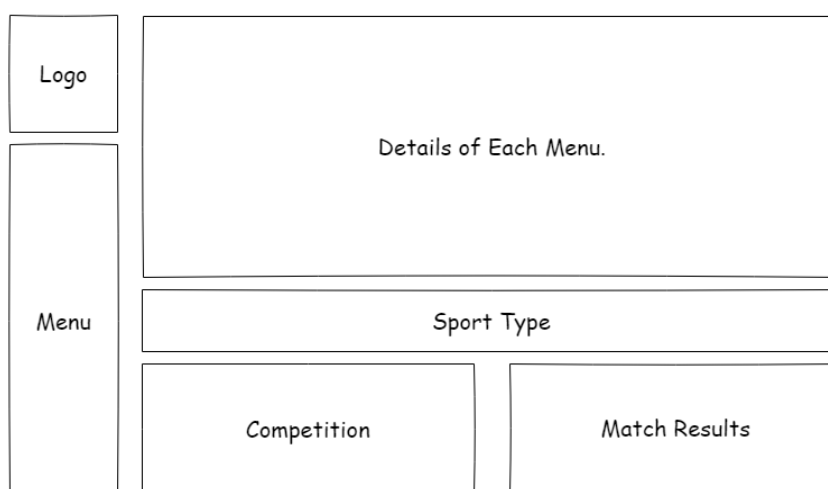

ภาพที่ 3-23 หน้าจอสำหรับฝ่ายประมวลผลการแข่งขันกีฬาโรงเรียนกีฬาแห่งประเทศไทย

เมื่อผู้ใช้คลิกเลือกที่เมนูจะปรากฏรายละเอียดของแต่ละเมนูเพื่อให้เจ้าหน้าที่ฝ่ายประมวลผลการแข่งขันกีฬาโรงเรียนกีฬาแห่งประเทศไทย โดยหน้าจะปรากฏรายละเอียดดังรูป 3-24

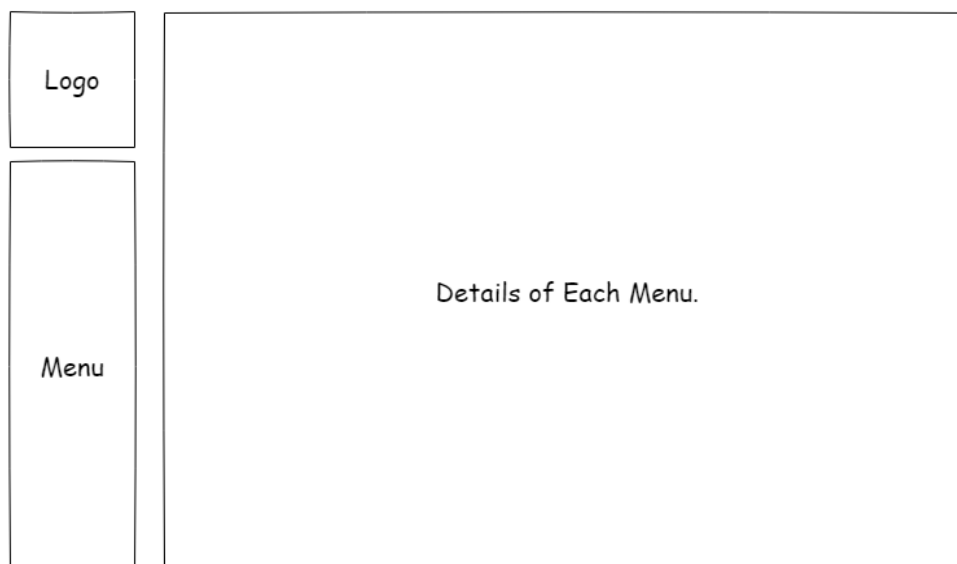

ภาพที่ 3-24 องค์ประกอบของหน้าจอหลังจากผู้มีการเลือกเมนูเพื่อใช้งานในแต่ละเมนู

3.5 การทดสอบและบำรุงรักษาระบบ

ขั้นตอนการทดสอบ เป็นการทดสอบการใช้งานระบบการจัดการแข่งขันกีฬาโรงเรียนกีฬาแห่งประเทศไทย (Sports Games Management System for Sports Schools of Thailand., SGMS) โดยมีสถาบันการพลศึกษา (Institute of Physical Education) เป็นกรณีศึกษา โดยจะทดสอบระบบทั้งหมดดังนี้

3.5.1 ระบบงานประชาสัมพันธ์การแข่งขันกีฬาโรงเรียนกีฬาแห่งประเทศไทย โดยตรวจสอบว่าระบบจะต้องจัดการข้อมูล ดังนี้

- 3.5.1.1 สามารถเรียกดูข้อมูลที่พักโรงแรม
- 3.5.1.2 สามารถเรียกดูข้อมูลสถานที่แหล่งท่องเที่ยว
- 3.5.1.3 สามารถเรียกดูข้อมูลตารางการแข่งขันกีฬา
- 3.5.1.4 สามารถเรียกดูข้อมูลผลการแข่งขันกีฬาแต่ละชนิด

- 3.5.1.5 สามารถจัดการข้อมูลสำหรับเผยแพร่รายละเอียดการจัดการแข่งขัน สถาบันการศึกษาแห่งประเทศไทยได้
 - 3.5.1.6 สามารถแสดงรายงานผลการแข่งขันและสรุปเหรียญแยกรายวัน แยกตามชนิดกีฬา ประเภทการแข่งขัน รายการแข่งขัน รุ่นพิกัดน้ำหนัก และแยกวิทยาเขตได้
 - 3.5.1.7 สามารถเรียกดูข้อมูลนักกีฬาและผลการแข่งขันรายบุคคลได้
 - 3.5.1.8 สามารถเรียกดูข้อมูลเจ้าหน้าที่ทีมรายบุคคลได้
 - 3.5.1.9 สามารถเรียกดูข้อมูลผู้ตัดสินรายบุคคลได้
 - 3.5.1.10 สามารถเชื่อมต่อฐานข้อมูลจากระบบประมวลผลได้
 - 3.5.1.11 ผู้ดูแลระบบสามารถบริหารจัดการข้อมูลหน้าเว็บไซต์ผ่าน web browser ได้
- 3.5.2 ระบบงานรับสมัครเข้าแข่งขันกีฬาโรงเรียนกีฬาแห่งประเทศไทย ประกอบด้วย การทดสอบการใช้งานดังต่อไปนี้**
- 3.5.2.1 สามารถจัดการข้อมูลเจ้าภาพจัดการแข่งขัน ดังต่อไปนี้ได้
 - (1) ตราสถาบันการศึกษา
 - (2) ตราโรงเรียนกีฬาเจ้าภาพ
 - (3) ตราสัญลักษณ์การแข่งขันและชื่อการแข่งขัน
 - (4) กำหนดวันแข่งขัน
 - 3.5.2.2 สามารถเพิ่ม ลบ แก้ไข ข้อมูลสังกัด โรงเรียนกีฬา ดังต่อไปนี้ได้
 - (1) ข้อมูลสังกัดกีฬาทั้งในและต่างประเทศ
 - 3.5.2.3 สามารถเพิ่ม ลบ แก้ไข ข้อมูลโรงเรียนกีฬา ดังต่อไปนี้
 - (1) หน่วยงานต้นสังกัด
 - (2) รหัสโรงเรียนกีฬา
 - (3) ชื่อโรงเรียนกีฬา
 - (4) ที่อยู่ของโรงเรียนกีฬา พร้อมเบอร์โทรศัพท์
 - (5) ชื่อผู้อำนวยการโรงเรียนกีฬา พร้อมเบอร์โทรศัพท์
 - (6) ชื่อผู้ประสานงานของโรงเรียนกีฬา พร้อมเบอร์โทรศัพท์
 - 3.5.2.4 สามารถเพิ่ม ลบ แก้ไข ข้อมูลการจัดการแข่งขันได้ ดังต่อไปนี้
 - (1) ข้อมูลเจ้าภาพจัดการแข่งขันกีฬาโรงเรียนกีฬาแห่งประเทศไทยแต่ละครั้งได้

- (2) ข้อมูลเจ้าภาพการแข่งขันฯ ล่วงหน้า 3 ปี
 - (3) ข้อมูลวัน เปิด – ปิด ระบบรับสมัครเข้าร่วมการแข่งขัน (แบบF1 – แบบF4)
 - (4) ข้อมูลกำหนดการพิธีเปิด-พิธีปิด การแข่งขัน ได้
 - (5) ข้อมูลแสดงเอกสารการสมัครเข้าร่วมการแข่งขันกีฬาแต่ละประเภท ได้ (แบบF1-แบบF4)
 - (6) ข้อมูลแสดงกำหนดวันแข่งขัน สถานที่แข่งขัน และวันประมุขผู้จัดการทีมได้
- 3.5.2.5 สามารถเพิ่ม ลบ แก้ไข ข้อมูลกลุ่มของชนิดกีฬา
- (1) ข้อมูลกลุ่มของชนิดกีฬา
- 3.5.2.6 สามารถเพิ่ม ลบ แก้ไข ข้อมูลแต่ละชนิดกีฬา ดังต่อไปนี้
- (1) ข้อมูลชนิดกีฬา รุ่น รายการแข่งขัน
 - (2) ชนิดกีฬาที่จัดให้มีการแข่งขัน
- 3.5.2.7 สามารถเพิ่ม ลบ แก้ไข ข้อมูลประเภทรายการแข่งขัน ดังต่อไปนี้
- (1) รุ่นอายุที่แข่งขัน
 - (2) ประเภทการแข่งขัน
 - (3) รายการแข่งขัน
 - (4) รุ่นพิกัดน้ำหนักแข่งขัน
 - (5) เงื่อนไขการจัดการแข่งขันตามระเบียบการจัดแข่งขัน
- 3.5.2.8 สามารถเพิ่ม ลบ แก้ไข ข้อมูลรุ่นอายุ ดังต่อไปนี้
- (1) รุ่นอายุที่เปิดให้มีการจัดแข่ง
- 3.5.2.9 สามารถเพิ่ม ลบ แก้ไข ข้อมูลการสมัครเข้าแข่งขัน ดังต่อไปนี้
- (1) แบบแสดงความจำนงเข้าแข่งขัน (แบบF1)
 - (2) แบบสมัครรายบุคคลเจ้าหน้าที่ทีมและนักกีฬา (แบบF4)
 - (3) แบบแสดงบัญชีรายชื่อเจ้าหน้าที่ทีมและนักกีฬา (แบบF2)
 - (4) แบบแผนผังเจ้าหน้าที่ทีมและนักกีฬา (แบบF3)
- 3.5.2.10 สามารถแสดงรายงานการสมัครเข้าแข่งขันกีฬา ดังต่อไปนี้
- (1) รายงานของแต่ละ โรงเรียนกีฬาแยกตามต้นสังกัด

- (2) รายงานชนิดกีฬา แยกตามรุ่นอายุ ประเภทการแข่งขัน รายการแข่งขัน รุ่นพิกัดน้ำหนักที่ส่งเข้าร่วมการแข่งขัน
 - (3) รายงานจำนวนนักกีฬาแยกชาย-หญิง แยกรุ่นอายุ
 - (4) รายงานจำนวนเจ้าหน้าที่ทีมแยกชาย-หญิง
- 3.5.2.11 สามารถแสดงผลได้ทั้ง 2 ภาษา คือ ไทย – อังกฤษ

3.5.3 ระบบประมวลผลการแข่งขันกีฬาโรงเรียนกีฬาแห่งประเทศไทย ทดสอบการใช้งานดังต่อไปนี้

- 3.5.3.1 สามารถเพิ่ม ลบ แก้ไข ข้อมูลโปรแกรมการแข่งขันได้
- 3.5.3.2 สามารถเพิ่ม ลบ แก้ไข ข้อมูลนักกีฬาที่เข้าการแข่งขันได้
- 3.5.3.3 สามารถเพิ่ม ลบ แก้ไข ข้อมูลผลการแข่งขันได้
- 3.5.3.4 สามารถ ลบ แก้ไข ข้อมูลการยืนยันผลการแข่งขันได้
- 3.5.3.5 สามารถการตัดเหรียญรางวัลของแต่ละประเภท รายการแข่งขันได้
- 3.5.3.6 สามารถแสดงผลรายงาน ดังต่อไปนี้
 - (1) แสดงรายงานผลการแข่งขันกีฬาในแต่ละวันของแต่ละชนิดกีฬาได้
 - (2) แสดงรายงาน โปรแกรมการแข่งขันของแต่ละวันได้
 - (3) แสดงรายงานค่าใช้จ่ายสวัสดิการเจ้าหน้าที่และนักกีฬาได้
 - (4) แสดงรายงานสรุปผลการแข่งขันแยกตามชนิดกีฬา ตามวันที่ทำการแข่งขันได้

3.6 การจัดทำเอกสารและการจัดการฝึกอบรม

หลังจากการพัฒนากระบวนการจัดการแข่งขันกีฬาโรงเรียนกีฬาแห่งประเทศไทยสำหรับสถาบันการพลศึกษาแห่งประเทศไทย ผู้จัดทำงานนิพนธ์ได้ปรับปรุงให้ตรงตามความต้องการของผู้ใช้งานและได้จัดประชุมผู้เกี่ยวข้องในส่วนงานต่างๆ และผู้บริหารมีความประสงค์จะให้ผู้ที่ใช้งานระบบสามารถใช้งานระบบนี้ได้ ผู้เขียนงานนิพนธ์จึงได้จัดทำการจัดการฝึกอบรมพร้อมกับประชาสัมพันธ์ระบบโดยจัดแบ่งการอบรมเป็น 2 ระบบ โดยมีการจัดการอบรมตามรายละเอียดดังนี้

3.6.1 การอบรมระดับผู้ดูแลระบบ ผู้ใช้งาน (ระบบรับประมวลผลการแข่งขัน) 1 รอบใช้
เวลา 8 ชั่วโมง (จำนวน 30 คน)

3.6.2 การอบรมระดับผู้ใช้งาน (ระบบรับสมัครเข้าแข่งขันกีฬาโรงเรียนกีฬาแห่งประเทศไทย) 1 รอบใช้เวลา 6 ชั่วโมง (จำนวน 55 คน)

บทที่ 4

ผลการดำเนินงาน

จากการดำเนินงานในบทที่ 3 ได้ทำการพัฒนาระบบการจัดการแข่งขันกีฬาโรงเรียนกีฬาแห่งประเทศไทย (Sports Games Management System for Sports Schools of Thailand., SGMS) โดยมีสถาบันการพลศึกษา (Institute of Physical Education) เป็นกรณีศึกษา เพื่อช่วยให้การสนับสนุนในด้านข้อมูลอย่างรวดเร็วต่อ ผู้ใช้งานระบบ ผู้สื่อข่าว ผู้บริหาร และเพื่อใช้ลดระยะเวลาในการสรุปและประมวลผลข้อมูลให้สอดคล้องกับระเบียบสถาบันการพลศึกษาว่าด้วยการจัดการแข่งขันกีฬาโรงเรียนกีฬาแห่งประเทศไทย ระเบียบสถาบันการว่าด้วยการจัดการแข่งขันกีฬาแต่ละชนิดกีฬา และช่วยสนับสนุนการตัดสินใจของผู้บริหารในการจัดสรรงบประมาณในการจัดการแข่งขันกีฬาโรงเรียนกีฬาแห่งประเทศไทยให้กับเจ้าภาพจัดการแข่งขัน และโรงเรียนกีฬาในสังกัด ในบทนี้ เป็นการนำเสนอผลการศึกษา ผลการพัฒนาระบบ ผลการทดสอบระบบและรายงานที่ได้จากระบบ ซึ่งประกอบด้วย 3 ส่วน ดังนี้

- 4.1 ผลการพัฒนาระบบ
- 4.2 ผลการทดสอบระบบ
- 4.3 รายงานที่ได้จากระบบ

4.1 ผลการพัฒนาระบบ

การพัฒนาระบบการจัดการแข่งขันกีฬาโรงเรียนกีฬาแห่งประเทศไทย (Sports Games Management System for Sports Schools of Thailand., SGMS) โดยมีสถาบันการพลศึกษา (Institute of Physical Education) เป็นกรณีศึกษา สำหรับสนับสนุนการจัดการแข่งขันกีฬาโรงเรียนกีฬาแห่งประเทศไทยของสถาบันการพลศึกษา โดยในการออกแบบระบบได้คำนึงถึงความสวยงามและงานต่อการใช้งานจึงแบ่งผลการพัฒนาระบบออกเป็นส่วนๆ ดังนี้

4.1.1 หน้าจอหลักของเว็บประชาสัมพันธ์การจัดการแข่งขันกีฬาโรงเรียนกีฬาแห่งประเทศไทย

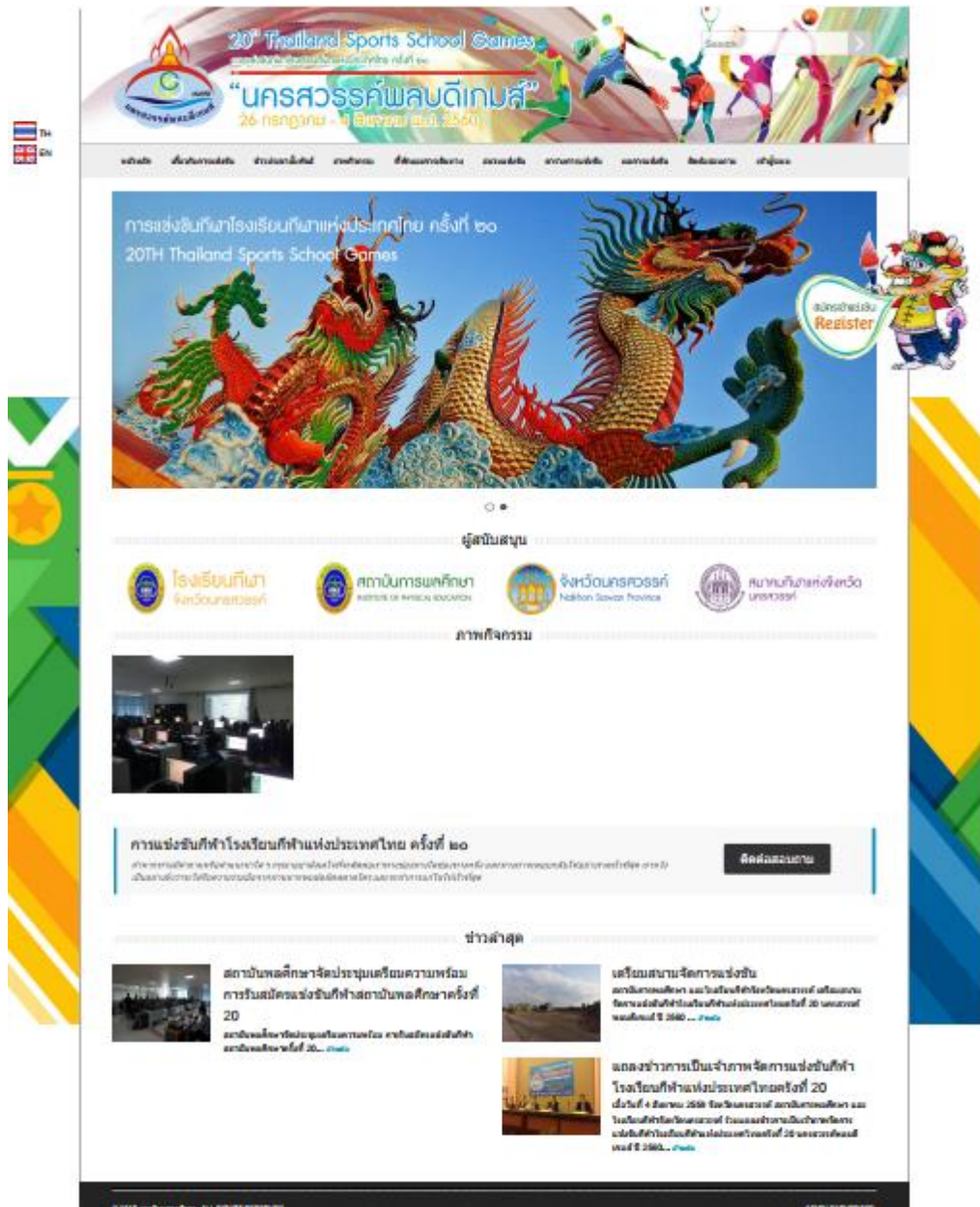

ภาพที่ 4-1 หน้าจอของเว็บประชาสัมพันธ์การจัดการแข่งขันกีฬาโรงเรียนกีฬาแห่งประเทศไทย

4.1.2 เมนูหลักสำหรับหน้าเว็บประชาสัมพันธ์การจัดการแข่งขันกีฬาแห่งประเทศไทย



ภาพที่ 4.2 แผนภาพแสดงหน้าหลักของหน้าเว็บประชาสัมพันธ์การจัดการแข่งขันกีฬาโรงเรียนกีฬาแห่งประเทศไทย

4.1.3 ส่วนของผู้สนับสนุน ภาพกิจกรรม เกี่ยวกับการจัดการแข่งขันกีฬาโรงเรียนกีฬาแห่งประเทศไทย

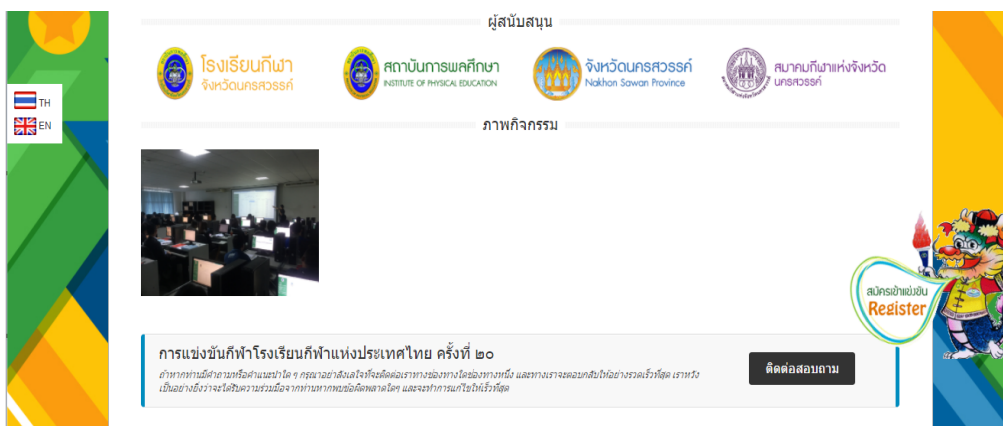

ภาพที่ 4-3 ส่วนของภาพกิจกรรม เกี่ยวกับการจัดการแข่งขันกีฬาโรงเรียนกีฬาแห่งประเทศไทย



ภาพที่ 4-4 ส่วนของข่าวล่าสุด เกี่ยวกับการจัดการแข่งขันกีฬา โรงเรียนกีฬาแห่งประเทศไทย

4.1.4 ส่วนของหน้าจอรุ่นตัวตัวเพื่อเข้าอักเครตข้อมูลเว็บประชาสัมพันธ์การจัดการแข่งขันกีฬา โรงเรียนกีฬาแห่งประเทศไทย

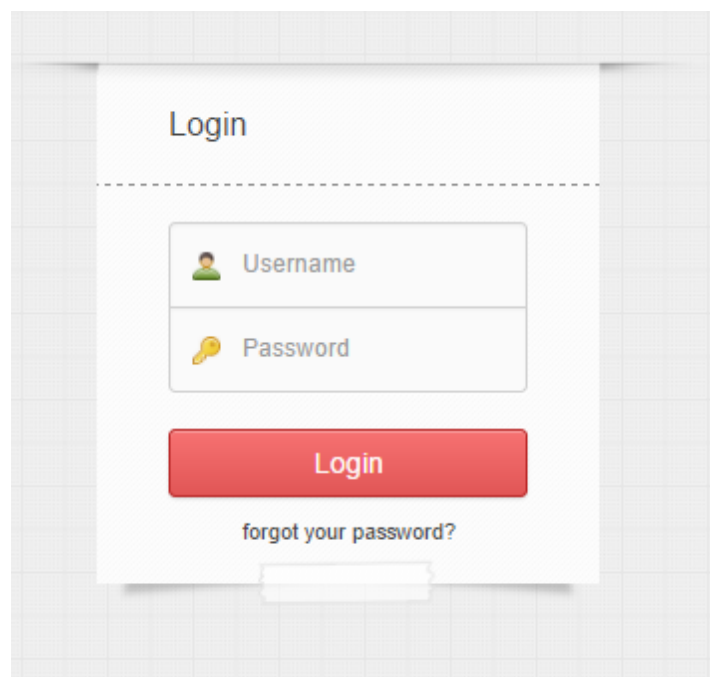

ภาพที่ 4-5 หน้าจอรุ่นตัวตนก่อนเข้าอักเครตข้อมูลเว็บไซต์ประชาสัมพันธ์

4.1.5 ส่วนของหน้าจอเจ้าหน้าที่ดูแลระบบเข้าอัปเดตข้อมูลเว็บไซต์ประชาสัมพันธ์

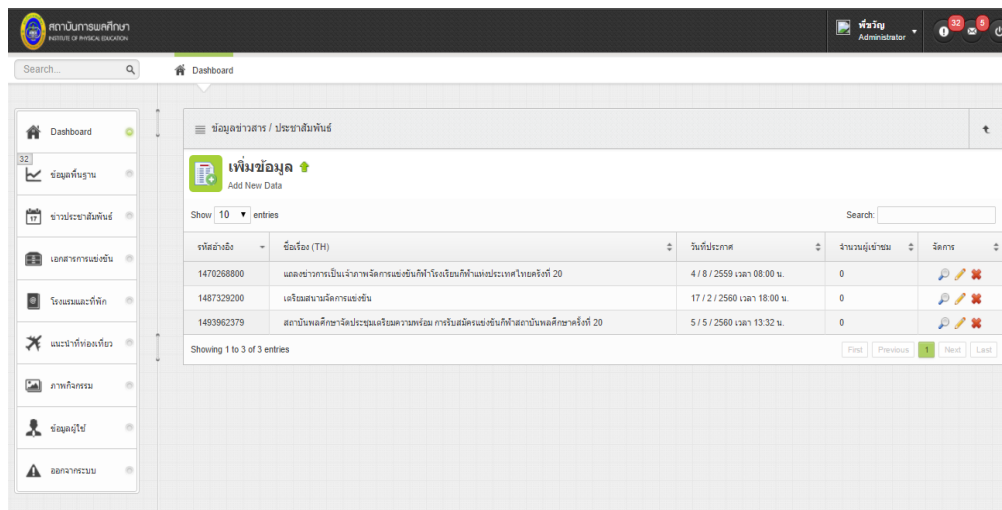

Copyright 2017, สถาบันพลศึกษา. All Rights Reserved.

ภาพที่ 4-6 หน้าจอสำหรับเจ้าหน้าที่ดูแลระบบอัปเดตข้อมูลเว็บไซต์ประชาสัมพันธ์

4.1.5 หน้าจอระบุตัวตนเพื่อสมัครเข้าแข่งขันกีฬาโรงเรียนกีฬาแห่งประเทศไทย

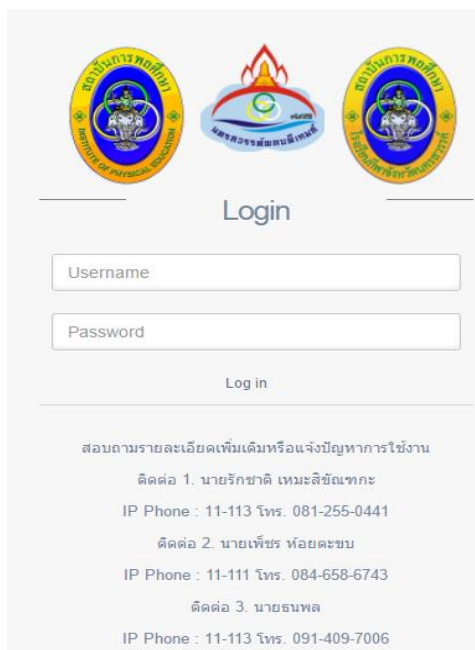

ภาพที่ 4-7 หน้าจอระบุตัวตนเพื่อสมัครเข้าแข่งขันกีฬาโรงเรียนกีฬาแห่งประเทศไทย

4.1.7 หน้าจอหลักของระบบงานรับสมัครเข้าแข่งขันกีฬาโรงเรียนกีฬาแห่งประเทศไทย

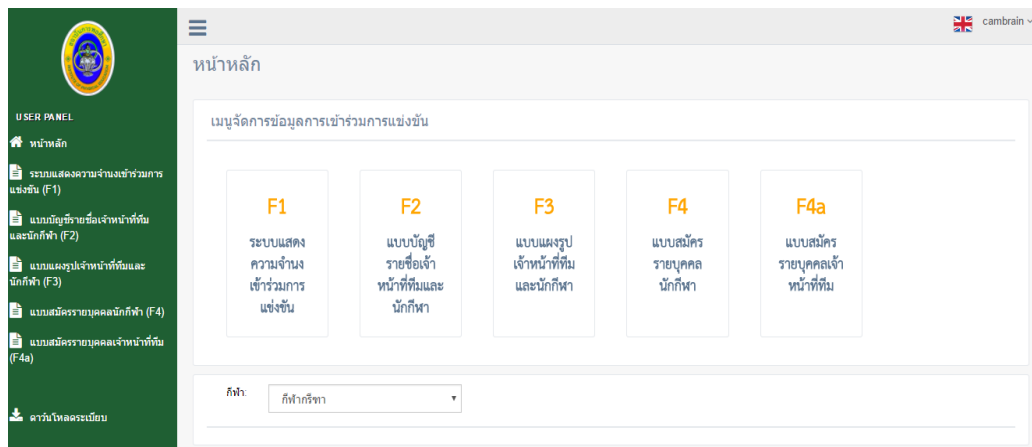

ภาพที่ 4-8 หน้าจอหลักของระบบงานรับสมัครเข้าแข่งขันกีฬาโรงเรียนกีฬาแห่งประเทศไทย

4.1.8 หน้าจอสำหรับแสดงความจำนงเข้าแข่งขัน



ภาพที่ 4-9 หน้าจอสำหรับแสดงความจำนงเข้าแข่งขัน

4.1.9 หน้าจอระบุแสดงความจำนงเข้าแข่งขันหลังจากคลิกเลือกชนิดกีฬาที่ต้องการ แสดงความจำนงเข้าแข่งขัน



แบบแสดงความจำนงเข้าแข่งขันกีฬา (F1)
การแข่งขันกีฬาโรงเรียนกีฬาแห่งประเทศไทย ครั้งที่ 20 "นครสวรรค์พลบดินทร์" ประจำปี 2560
ระหว่างวันที่ 26 กรกฎาคม ถึง 4 สิงหาคม 2560 ณ จังหวัด นครสวรรค์



ชื่อโรงเรียนกีฬา *

รหัส * กีฬา *

รุ่นอายุไม่เกิน 14 ปี 16 ปี 18 ปี

ประเภท (ชาย)	นักกีฬา		ประเภท (หญิง)	นักกีฬา	
	จำนวนที่กำหนด (คน)	จำนวนที่ส่งเข้าร่วม (คน)		จำนวนที่กำหนด (คน)	จำนวนที่ส่งเข้าร่วม (คน)
ทีมชาย	10-14	<div style="border: 1px solid black; padding: 2px;"> ไม่เข้าร่วม ไม่เข้าร่วม 10 11 12 13 14 </div>	ทีมหญิง	10-14	<div style="border: 1px solid black; padding: 2px;"> ไม่เข้าร่วม </div>

ภาพที่ 4-10 หน้าจอแสดงความจำนงเข้าแข่งขันหลังจากเลือกชนิดกีฬาแล้ว

4.1.10 หน้าจอรายงานการแสดงความจำนงเข้าแข่งขันแล้ว แต่ยังไม่ได้ยืนยันจะปรากฏ คำว่า ฉบับร่าง



แบบแสดงความจำนงเข้าแข่งขันกีฬา (F1)
การแข่งขันกีฬาโรงเรียนกีฬาแห่งประเทศไทย ครั้งที่ ๒๐ นครสวรรค์พลบดินทร์ ประจำปี ๒๕๖๐
ระหว่างวันที่ ๒๖ กรกฎาคม ๒๕๖๐ ถึง ๔ สิงหาคม ๒๕๖๐ ณ จังหวัด นครสวรรค์



ชื่อโรงเรียนกีฬา:
รหัส: กีฬา:
รุ่นอายุไม่เกิน:

ฉบับร่าง

นักกีฬา

รายการ	ประเภท	จำนวนที่ส่งเข้าร่วม (คน)
ทีมหญิง	หญิง	0
ทีมชาย	ชาย	0
รวม		0

ฉบับร่าง

ภาพที่ 4-11 หน้าจอรายงานการแสดงความจำนงเข้าแข่งขันแต่ยังไม่ได้ยืนยัน

4.1.11 หน้าจอแสดงสถานะยืนยันและยังไม่ยืนยันแบบแสดงความจำนงเข้าแข่งขัน (F1)

แบบแสดงความจำนงเข้าแข่งขันกีฬา (F1) แบบฟอร์มสมัครนักกีฬา

ชื่อโรงเรียนกีฬา

Show entries Search:

#	รหัสนักกีฬา	ชื่อนักกีฬา	สถานะ	ยืนยัน	
	01-01	กีฬากรีฑา	กรอกข้อมูลแล้ว / Submitted data	<input type="button" value="ยืนยันข้อมูล (Confirm)"/>	14 ปี 16 ปี 18 ปี
	01-02	กีฬายกน้ำหนัก	ยังไม่ได้กรอกข้อมูล / No submitted data.	<input type="button" value="ไม่พบข้อมูล / Data not found"/>	14 ปี 16 ปี 18 ปี
	01-03	กีฬาโยนมาสติกดิสก์	ยังไม่ได้กรอกข้อมูล / No submitted data.	<input type="button" value="ไม่พบข้อมูล / Data not found"/>	14 ปี 16 ปี 18 ปี
	02-01	กีฬาบาสเกตบอล	ยังไม่ได้กรอกข้อมูล / No submitted data.	<input type="button" value="ไม่พบข้อมูล / Data not found"/>	14 ปี 16 ปี 18 ปี
	02-02	กีฬาจักรยาน	ยังไม่ได้กรอกข้อมูล / No submitted data.	<input type="button" value="ไม่พบข้อมูล / Data not found"/>	14 ปี 16 ปี 18 ปี
	02-03	กีฬาเทนนิส	ยังไม่ได้กรอกข้อมูล / No submitted data.	<input type="button" value="ไม่พบข้อมูล / Data not found"/>	14 ปี 16 ปี 18 ปี
	02-05	กีฬาฟันดาบ	ยังไม่ได้กรอกข้อมูล / No submitted data.	<input type="button" value="ไม่พบข้อมูล / Data not found"/>	14 ปี 16 ปี 18 ปี
	02-06	กีฬายิงธนู	ยังไม่ได้กรอกข้อมูล / No submitted data.	<input type="button" value="ไม่พบข้อมูล / Data not found"/>	14 ปี 16 ปี 18 ปี
	02-07	กีฬายิงปืน	กรอกข้อมูลแล้ว / Submitted data	<input type="button" value="ยืนยันข้อมูล (Confirm)"/>	14 ปี 16 ปี 18 ปี
	03-01	กีฬาคาราเต้โด	ยังไม่ได้กรอกข้อมูล / No submitted data.	<input type="button" value="ไม่พบข้อมูล / Data not found"/>	14 ปี 16 ปี 18 ปี

Showing 1 to 10 of 27 entries Previous 1 2 3 Next

ภาพที่ 4-12 หน้าจอแสดงสถานะการยืนยันข้อมูลแบบแสดงความจำนงเข้าแข่งขัน (F1)

4.1.12 หน้าจอบันทึกข้อมูลแบบสมัครรายบุคคลเจ้าหน้าที่ทีมและนักกีฬา โดยระบบจะปรากฏเฉพาะชนิดกีฬาที่มีการแสดงความจำนงเข้าแข่งขัน (F1) และมีการยืนยันข้อมูลแล้วเท่านั้น จึงจะสามารถสมัครเข้าแข่งขันได้

ข้อมูลเข้าร่วมการแข่งขัน

ชื่อโรงเรียนกีฬา

กีฬากรีฑา



ลงทะเบียนนักกีฬา F4

กีฬายิงปืน



ลงทะเบียนนักกีฬา F4

ภาพที่ 4-12 หน้าจอแสดงชนิดกีฬาที่แสดงความจำนงเข้าแข่งขันและยืนยันข้อมูลแล้ว

4.1.13 หน้าจอแบบสมัครรายบุคคล(นักกีฬา) (F4) เพื่อให้เพื่อคีย์ข้อมูลประวัตินักกีฬา และให้ระบุนายการแข่งขันที่ต้องการเข้าแข่งขัน

ส่วนที่ 1 ประวัติส่วนตัวของนักกีฬา



แบบสมัครรายบุคคล(นักกีฬา) (F4)
 การแข่งขันกีฬาโรงเรียนกีฬาแห่งประเทศไทย ครั้งที่ 20 "นครสวรรค์พลบดีเกมส์" ประจำปี 2560
 ระหว่างวันที่ 26 กรกฎาคม ถึง 4 สิงหาคม 2560 ณ จังหวัด นครสวรรค์



<p>๑. ชื่อ (ภาษาไทย) * <input type="text"/></p> <p>ชื่อ (ภาษาอังกฤษ) * <input type="text"/></p> <p>เลขประจำตัวประชาชน * <input type="text"/></p> <p>สัญชาติ * <input type="text"/></p> <p>เกิดวันที่ * <input type="text" value="14/05/2017"/></p> <p>น้ำหนัก * <input type="text"/> กิโลกรัม</p> <p>รหัสนักเรียน <input type="text"/></p> <p>กรุ๊ปเลือด <input type="text" value="-"/></p>	<p>นามสกุล (ภาษาไทย) * <input type="text"/></p> <p>นามสกุล (ภาษาอังกฤษ) <input type="text"/></p> <p>หมายเลขหนังสือเดินทาง * <input type="text"/></p> <p>ศาสนา * <input type="text"/></p> <p>อายุ <input type="text" value="1"/> ปี</p> <p>ส่วนสูง * <input type="text"/> เซนติเมตร</p> <p>ชั้นปี <input type="text"/></p>
---	---

ภาพที่ 4-13 หน้าจอแสดงแบบสมัครรายบุคคล (นักกีฬา) (F4) ส่วนที่ 1 ประวัติส่วนตัวของนักกีฬา

ส่วนที่ 2 ที่อยู่ในส่วนนี้ระบบจะใช้เป็นที่อยู่ของโรงเรียนกีฬาของผู้สมัครและข้อมูล จะถูกเรียกมาแสดงจากฐานข้อมูล

<p>๒. โรงเรียนกีฬา <input type="text" value="โรงเรียนทศสอภ"/></p> <p>ที่อยู่ปัจจุบัน <input type="text" value="1/33"/></p> <p>ตำบล / แขวง <input type="text" value="วังตะกุ่ม"/></p> <p>จังหวัด <input type="text" value="นครปฐม"/></p> <p>โทรศัพท์ <input type="text" value="0625951521"/></p>	<p>สังกัด <input type="text" value="สถาบันการพลศึกษา"/></p> <p>หมู่ที่ <input type="text" value="4"/></p> <p>อำเภอ / เขต <input type="text" value="เมือง"/></p> <p>รหัสไปรษณีย์ <input type="text" value="73000"/></p>
---	--

ภาพที่ 4-14 แสดงในส่วนช่องที่อยู่ของนักกีฬา

ส่วนที่ 3 ส่วนของการสมัครเข้าแข่งขันกีฬาโรงเรียนกีฬาแห่งประเทศไทย ซึ่งส่วนนี้จะปรากฏแต่ประเภท หรือรายการแข่งขันที่โรงเรียนกีฬาได้ระบุมานในแบบแสดงความจำนงเข้าแข่งขัน (แบบ F1) เท่านั้น

๓. ขอสมัครเข้าร่วมการแข่งขันกีฬาโรงเรียนกีฬาแห่งประเทศไทย ครั้งที่ 20 “นครสวรรค์พหุพัฒนีส” ประจำปี 2560 ตามรายละเอียด ดังนี้

รุ่นอายุไม่เกิน 14 ปี

เพศ Please select a data.

ชื่อนักกีฬา

กีฬากรีฑา

ประเภทแข่งขัน / รายการแข่งขัน *

รัง 200 เมตร รัง 800 เมตร รังข้ามรั้ว 400 เมตร เขย่งก้าวกระโดด กระโดดสูง ฟุ่งแหลน

๑.

๒.

๓.

รูปนักกีฬา

ภาพที่ 4-15 ส่วนที่ 3 สำหรับระบุรายการแข่งขันที่ต้องการแข่งขัน

4.1.14 เมื่อบันทึกข้อมูลในแบบสมัครรายบุคคลนักกีฬาจะมีรายชื่อขึ้นที่หน้าจอแสดงการยืนยันข้อมูลผู้สมัคร

แบบสมัครรายบุคคลนักกีฬา (F4)

ชื่อโรงเรียนกีฬา

ชื่อนักกีฬา

Show entries Search:

รหัสนักกีฬา	ชื่อนักกีฬา	เพศ	รุ่นอายุไม่เกิน	สถานะ	ยืนยัน			
1112-16-01-01-001	ทดสอบ ทดสอบ	หญิง	16 ปี	เลือกกีฬาแล้ว	<input type="button" value="ยืนยันข้อมูล / Confirm Data"/>	แก้ไข	F4	บัตร
1112-18-01-01-001	รักชาติ เหนะสิทธิ์ทะกะ	ชาย	18 ปี	เลือกกีฬาแล้ว	ยืนยันแล้ว	แก้ไข	F4	บัตร

Showing 1 to 2 of 2 entries

ภาพที่ 4-16 หน้าจอแสดงการยืนยันแบบสมัครรายบุคคล (นักกีฬา) (แบบ F4)

4.1.15 เมื่อบันทึกข้อมูลในแบบสมัครรายบุคคลแล้วจะสามารถเข้าดูรายงานได้



แบบสมัครรายบุคคล (นักกีฬา) (F4)
 การแข่งขันกีฬารายบุคคลกีฬาวอลเลย์บอลชายรุ่นที่ 20 "นครสวรรค์พัฒนาเกมส์"
 ณ จังหวัดนครสวรรค์
 ระหว่างวันที่ 26 กรกฎาคม ถึง 6 สิงหาคม 2560



ฉบับร่าง

1.ชื่อ (ภาษาไทย) พอลสม
 ชื่อ (ภาษาอังกฤษ) พอลสม
 เลขประจำตัวประชาชน 1809900073844
 สัญชาติ พอลสม ศาสนา พอลสม เกิดวันที่ 17 เดือน พฤษภาคม พ.ศ. 2541 หมู่ 1 เมือง A

2.โรงเรียนกีฬา โรงเรียนพอลสม
 ที่อยู่ปัจจุบัน เลขที่ 1/33 หมู่ 4 ตำบล รังษาย ตำบล เมือง จังหวัด นครปฐม
 รหัสไปรษณีย์ 73000 โทรศัพท์ 06.25951521

3.ขอสมัครเข้าร่วมการแข่งขันกีฬาวอลเลย์บอลชายรุ่นที่ 20 "นครสวรรค์พัฒนาเกมส์"
 สามารถเล่นได้ดังนี้
 รุ่นอายุ 16 ปี เพศ ชาย
 ชนิดกีฬา กีฬาเบสบอล
 ประเภทการแข่งขัน / รายการแข่งขัน
 1. รุ่น 800 เมตร
 2. รุ่นสั้นรับ 400 เมตร
 3.

ข้าพเจ้าขอรับรองว่าข้อมูลข้างต้นที่กล่าวมาเป็นความจริงทุกประการ

นามสกุล (ภาษาไทย) พอลสม
 นามสกุล (ภาษาอังกฤษ) พอลสม
 หมายเลขพาสปอร์ตเดินทาง
 สังกัด สถาบันการพลศึกษา

ฉบับร่าง

ลงชื่อ.....
 (.....)
 ผู้สมัคร

ลงชื่อ.....
 (.....)
 ผู้อำนวยการ โรงเรียนพอลสม
 ผู้รับรอง

ภาพที่ 4-17 แบบสมัครรายบุคคล (นักกีฬา) (F4) ฉบับร่าง

4.1.16 ระบบสามารถออกบัตรประจำตัวนักกีฬาได้

20th Thailand Sports School Games

26 July - 4 August 2017

“NAKHONSAWAN PALABODEE GAMES”

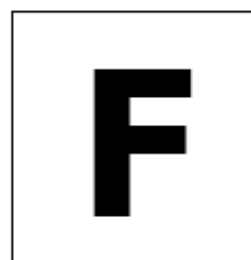

Code: 1112-18-01-01-001
 Name: Rakchart Hemasikhandaka
 Position: Athleticst
 Place: test school
 PersonalID: 3540400228301

ภาพที่ 4-19 บัตรประจำตัวนักกีฬา

4.1.16 หลังจากทีกรอกแบบสมัครรายบุคคลนักกีฬาและเจ้าหน้าที่ทีมในระบบแล้ว สามารถเข้าดูรายละเอียดแบบบัญชีรายชื่อเจ้าหน้าที่ทีมและนักกีฬาได้

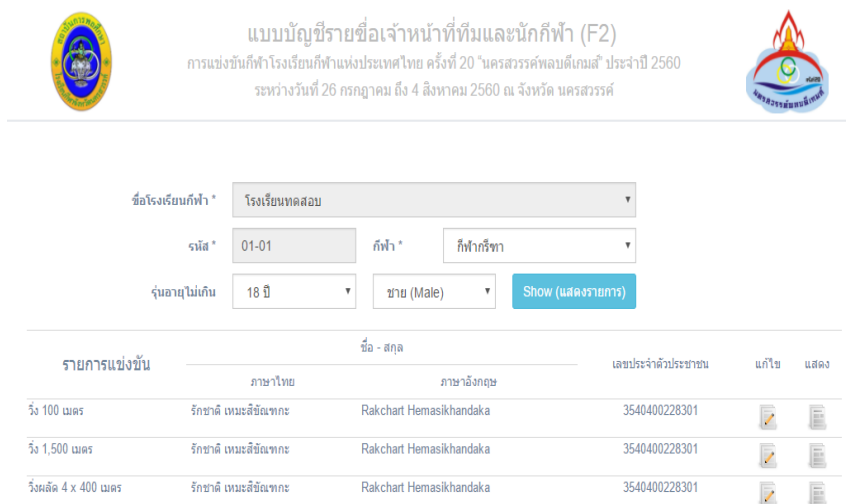

แบบบัญชีรายชื่อเจ้าหน้าที่ทีมและนักกีฬา (F2)
การแข่งขันกีฬาโรงเรียนกีฬาแห่งประเทศไทย ครั้งที่ 20 "นครสวรรค์พลบดีเกมส์" ประจำปี 2560
ระหว่างวันที่ 26 กรกฎาคม ถึง 4 สิงหาคม 2560 ณ จังหวัด นครสวรรค์

ชื่อโรงเรียนกีฬา * โรงเรียนทดสอบ
รหัส * 01-01 กีฬา * กีฬากรีฑา
รุ่นอายุไม่เกิน 18 ปี ชาย (Male) Show (แสดงรายการ)

รายการแข่งขัน	ชื่อ - สกุล		เลขประจำตัวประชาชน	แก้ไข	แสดง
	ภาษาไทย	ภาษาอังกฤษ			
วิ่ง 100 เมตร	รัชชาติ เหมะสิทธิ์ชานะ	Rakchart Hemasikhandaka	3540400228301		
วิ่ง 1,500 เมตร	รัชชาติ เหมะสิทธิ์ชานะ	Rakchart Hemasikhandaka	3540400228301		
วิ่งผลัด 4 x 400 เมตร	รัชชาติ เหมะสิทธิ์ชานะ	Rakchart Hemasikhandaka	3540400228301		

ภาพที่ 4-20 หน้าจอแสดงข้อมูลแบบบัญชีรายชื่อเจ้าหน้าที่ทีมและนักกีฬา (F2)

4.1.17 เมื่อคลิก Print Report สามารถปริ้น แบบบัญชีรายชื่อเจ้าหน้าที่ทีมและนักกีฬาได้ หากยังไม่ได้ยืนยันนักกีฬาทั้งหมดจะขึ้น ฉลပ်ร่าง

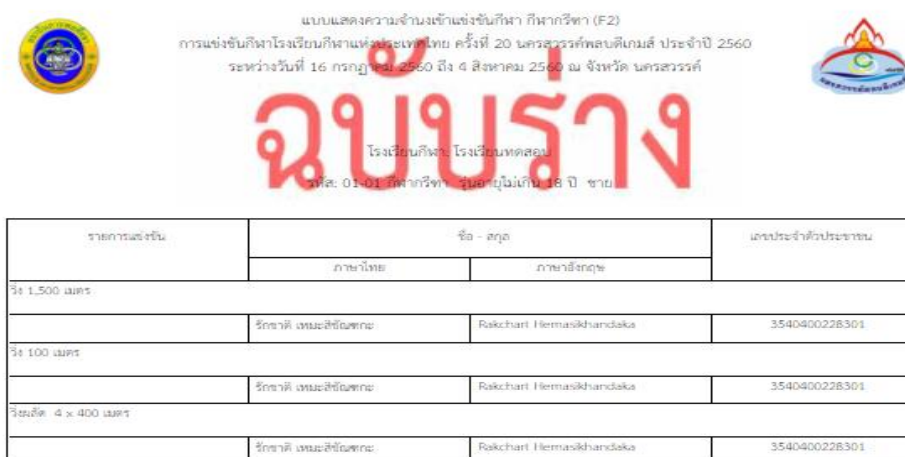

แบบแสดงความจำนงเข้าแข่งขันกีฬา กีฬากรีฑา (F2)
การแข่งขันกีฬาโรงเรียนกีฬาแห่งประเทศไทย ครั้งที่ 20 นครสวรรค์พลบดีเกมส์ ประจำปี 2560
ระหว่างวันที่ 16 กรกฎาคม 2560 ถึง 4 สิงหาคม 2560 ณ จังหวัด นครสวรรค์

ฉลပ်ร่าง
โรงเรียนกีฬา โรงเรียนทดสอบ
รหัส: 01-01 กีฬากรีฑา รุ่นอายุไม่เกิน 18 ปี ชาย

รายการแข่งขัน	ชื่อ - สกุล		เลขประจำตัวประชาชน
	ภาษาไทย	ภาษาอังกฤษ	
วิ่ง 1,500 เมตร	รัชชาติ เหมะสิทธิ์ชานะ	Rakchart Hemasikhandaka	3540400228301
วิ่ง 100 เมตร	รัชชาติ เหมะสิทธิ์ชานะ	Rakchart Hemasikhandaka	3540400228301
วิ่งผลัด 4 x 400 เมตร	รัชชาติ เหมะสิทธิ์ชานะ	Rakchart Hemasikhandaka	3540400228301

ภาพที่ 4-21 แบบบัญชีรายชื่อยังไม่ยืนยันข้อมูล ผู้สมัคร

4.1.19 ระบบสามารถแสดงแบบแผนรูปเจ้าหน้าที่ทีมและนักกีฬา (F3) ได้



แบบแผนรูปเจ้าหน้าที่ทีมและนักกีฬา ชนิด กีฬากรีฑา (F3)
 การแข่งขันกีฬาโรงเรียนกีฬาแห่งประเทศไทย ครั้งที่ 20 * นครสวรรค์พลบดีเกมส์ * ประจำปี 2560
 ระหว่างวันที่ 26 กรกฎาคม ถึง 4 สิงหาคม 2560 ณ จังหวัด นครสวรรค์



โรงเรียนทดสอบ
 รุ่นอายุ: 18 ปี เพศ: ชาย

นักกีฬา



ชื่อ รักษชาติ
 นามสกุล นนทะสิทธิ์โพธิ์
 วันเกิด 19/4/2544

ภาพที่ 4-22 แบบแผนรูปเจ้าหน้าที่ทีมและนักกีฬา (F3)

4.1.20 ระบบสามารถบริการจัดการข้อมูลผู้ใช้งานได้

ADMIN PANEL

- หน้าหลัก
- User Management
- จัดการผู้ใช้งาน
- Log Data
- Logo Website
- Master Management
- จัดการข้อมูลการแข่งขัน
- เหรียญรางวัล
- ข้อมูลรายงานค่าใช้จ่าย
- รายงานแสดงความจำนงเข้าร่วมการแข่งขัน
- รายงานแบบบัญชีรายชื่อนักกีฬา
- สรุปสถิติทำกิจกรรมแข่งขันและทีมเหรียญรางวัล
- ดาวน์โหลดฟอร์มแบบ

รายการผู้ใช้งานระบบ

เพิ่มข้อมูล

Text Search: Search

Show 10 entries

ชื่อผู้ใช้งาน	กลุ่มผู้ใช้งาน	ชื่อ(ภาษาไทย)	นามสกุล(ภาษาไทย)	เบอร์โทร	วันที่ ลงทะเบียน	วันหมด อายุ	สถานะผู้ ใช้งาน	#
ssgadmin	Administrator	Administrator	Administrator		11-02	29/05/2017	ใช้งาน	
user01	User	user01	user01		11-01	11/10/2017	ไม่ได้ใช้งาน	
user02	Reporter	user02	user02		11-02	02/10/2017	ไม่ได้ใช้งาน	
user03	Technical	user03	user03		11-01	13/04/2022	ไม่ได้ใช้งาน	
User4	Administrator	พิศเลพ	เว็ดไทย		11-03	26/04/2017	ไม่ได้ใช้งาน	
admin_kss	User	โรงเรียนกีฬาขอนแก่น	ขอนแก่น		11-01	05/10/2017	ใช้งาน	
admin_css	User	โรงเรียนกีฬาจังหวัดชลบุรี	โรงเรียนกีฬาจังหวัดชลบุรี		11-02	10/05/2017	ใช้งาน	
admin_tss	User	โรงเรียนกีฬาจังหวัดศรีสะเกษ	โรงเรียนกีฬาจังหวัดศรีสะเกษ		11-03	10/05/2017	ใช้งาน	
admin_nss	User	โรงเรียนกีฬาจังหวัดนครราชสีมา	โรงเรียนกีฬาจังหวัดนครราชสีมา		11-04	10/05/2017	ใช้งาน	
admin_nwss	User	โรงเรียนกีฬาจังหวัดนครสวรรค์	โรงเรียนกีฬาจังหวัดนครสวรรค์		11-05	10/05/2017	ใช้งาน	

ภาพที่ 4-23 เมนูสำหรับใช้บริหารจัดการข้อมูลผู้ใช้

4.1.21 ระบบสามารถเก็บข้อมูลประวัติการใช้งานระบบได้

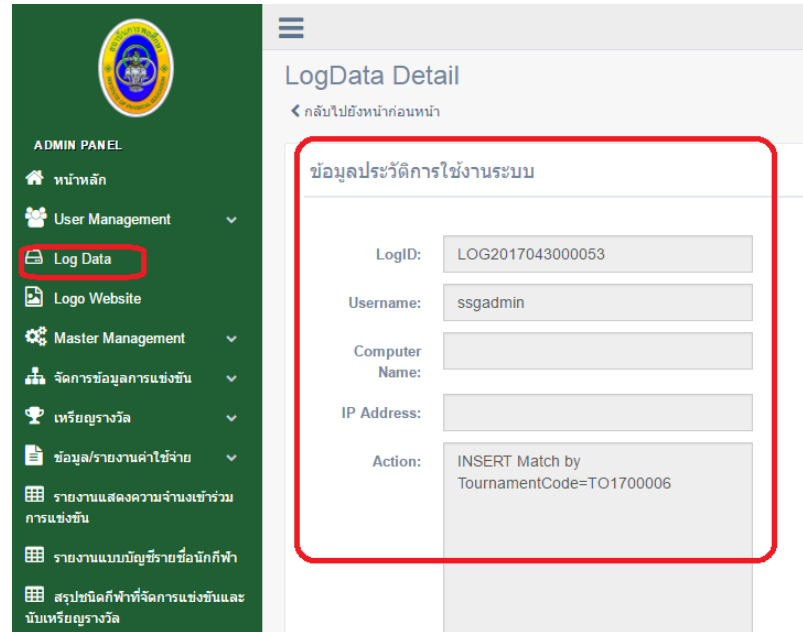

ภาพที่ 4-23 ข้อมูลประวัติการใช้งานระบบ

4.1.22 ระบบสามารถบริหารจัดการ Logo เว็บไซต์ได้

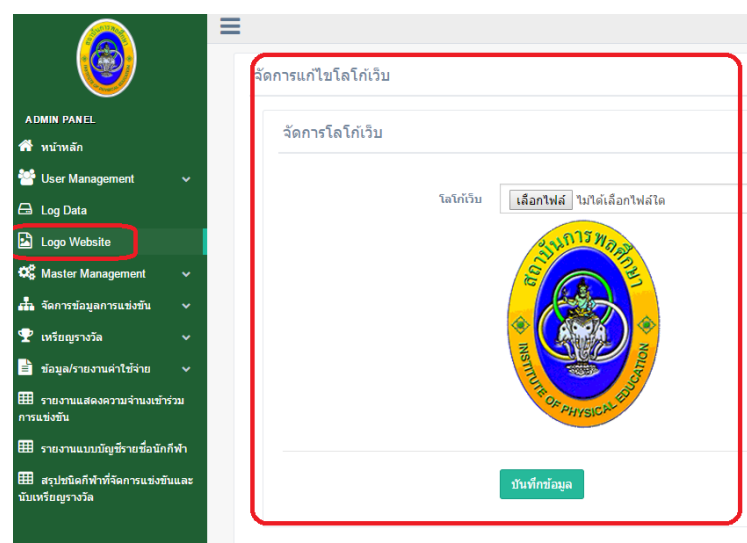

ภาพที่ 4.24 หน้าจอบริหารจัดการโลโก้เว็บไซต์

4.1.23 ระบบสามารถบริหารจัดการข้อมูลพื้นฐานสำหรับระบบการจัดการแข่งขันกีฬาโรงเรียนกีฬาแห่งประเทศไทย ซึ่งประกอบไปด้วย

4.1.23.1 รอบการเปิด/ปิด ฟอรัม ใช้สำหรับกำหนดวันที่เปิดและปิดให้บันทึกข้อมูลเพื่อเข้าแข่งขันกีฬาโรงเรียนกีฬาแห่งประเทศไทย โดยมีรายละเอียดดังรูปที่ 4-25

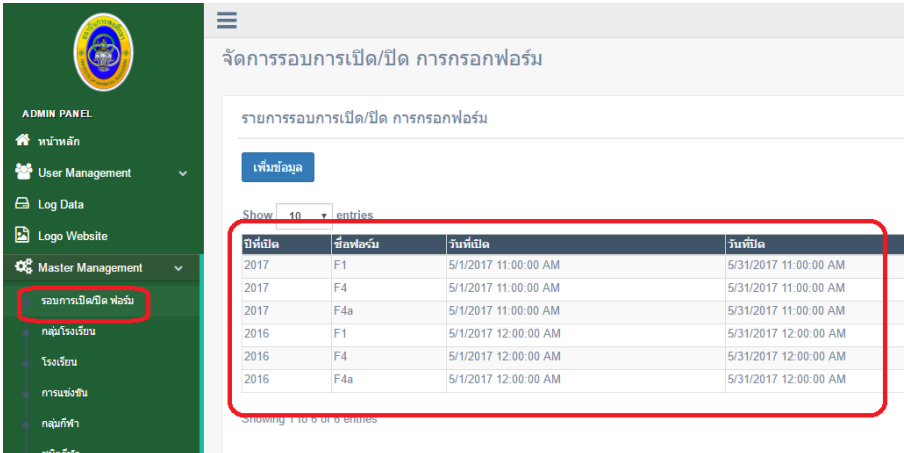

ปีที่เปิด	ชื่อฟอรัม	วันที่เปิด	วันที่ปิด
2017	F1	5/1/2017 11:00:00 AM	5/31/2017 11:00:00 AM
2017	F4	5/1/2017 11:00:00 AM	5/31/2017 11:00:00 AM
2017	F4a	5/1/2017 11:00:00 AM	5/31/2017 11:00:00 AM
2016	F1	5/1/2017 12:00:00 AM	5/31/2017 12:00:00 AM
2016	F4	5/1/2017 12:00:00 AM	5/31/2017 12:00:00 AM
2016	F4a	5/1/2017 12:00:00 AM	5/31/2017 12:00:00 AM

ภาพที่ 4-25 แสดงรอบการเปิดและปิดให้บันทึกข้อมูลการสมัครเข้าแข่งขันกีฬาโรงเรียนกีฬาแห่งประเทศไทย

4.1.23.2 ระบบสามารถบริหารจัดการข้อมูลโรงเรียนกีฬาที่เข้าร่วมการแข่งขันได้ โดยมีรายละเอียดดังภาพที่ 4-26

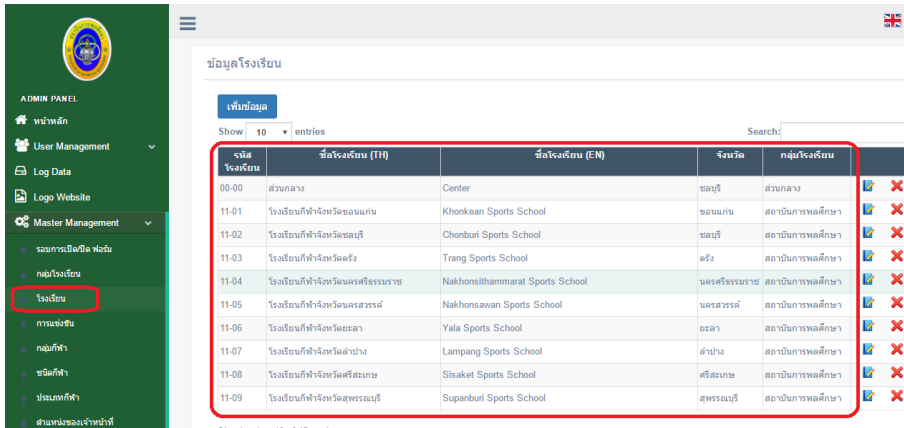

เวลาโรงเรียน	ชื่อโรงเรียน (TH)	ชื่อโรงเรียน (EN)	จังหวัด	กลุ่มโรงเรียน		
00-00	ส่วนกลาง	Center	ชลบุรี	ส่วนกลาง		
11-01	โรงเรียนกีฬาจังหวัดขอนแก่น	Khonkean Sports School	ขอนแก่น	สถาบันการพลศึกษา		
11-02	โรงเรียนกีฬาจังหวัดชลบุรี	Chonburi Sports School	ชลบุรี	สถาบันการพลศึกษา		
11-03	โรงเรียนกีฬาจังหวัดศรีสะเกษ	Trang Sports School	ศรีสะเกษ	สถาบันการพลศึกษา		
11-04	โรงเรียนกีฬาจังหวัดนครราชสีมา	Nakhonsithammarat Sports School	นครราชสีมา	สถาบันการพลศึกษา		
11-05	โรงเรียนกีฬาจังหวัดนครสวรรค์	Nakhonsawan Sports School	นครสวรรค์	สถาบันการพลศึกษา		
11-06	โรงเรียนกีฬาจังหวัดยะลา	Yala Sports School	ยะลา	สถาบันการพลศึกษา		
11-07	โรงเรียนกีฬาจังหวัดลำปาง	Lampang Sports School	ลำปาง	สถาบันการพลศึกษา		
11-08	โรงเรียนกีฬาจังหวัดศรีสะเกษ	Sisaket Sports School	ศรีสะเกษ	สถาบันการพลศึกษา		
11-09	โรงเรียนกีฬาจังหวัดสุพรรณบุรี	Supanburi Sports School	สุพรรณบุรี	สถาบันการพลศึกษา		

ภาพที่ 4-26 แสดงข้อมูลโรงเรียนกีฬาที่เข้าแข่งขันกีฬาโรงเรียนกีฬาแห่งประเทศไทย

4.1.23.3 ระบบสามารถจัดการข้อมูลและกำหนดเงื่อนไขของชนิดกีฬาที่จัดการแข่งขันได้

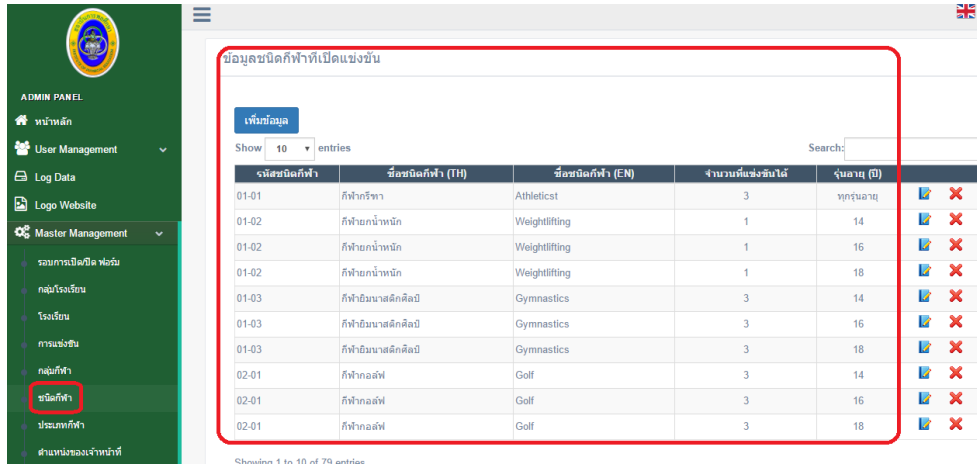

ข้อมูลชนิดกีฬาที่เปิดแข่งขัน

เพิ่มข้อมูล

Show 10 entries

รหัสชนิดกีฬา	ชื่อชนิดกีฬา (TH)	ชื่อชนิดกีฬา (EN)	จำนวนที่แข่งขันได้	จำนวน (ปี)		
01-01	กีฬากรีฑา	Athleticst	3	ทุกปี		
01-02	กีฬายกน้ำหนัก	Weightlifting	1	14		
01-02	กีฬายกน้ำหนัก	Weightlifting	1	16		
01-02	กีฬายกน้ำหนัก	Weightlifting	1	18		
01-03	กีฬายิมนาสติกศิลป์	Gymnastics	3	14		
01-03	กีฬายิมนาสติกศิลป์	Gymnastics	3	16		
01-03	กีฬายิมนาสติกศิลป์	Gymnastics	3	18		
02-01	กีฬาอล์ฟ	Golf	3	14		
02-01	กีฬาอล์ฟ	Golf	3	16		
02-01	กีฬาอล์ฟ	Golf	3	18		

Showing 1 to 10 of 79 entries

ภาพที่ 4-27 แสดงข้อมูลและเงื่อนไขจำนวนที่สามารถสมัครได้ของแต่ละชนิดกีฬา

4.1.23.4 ระบบสามารถบริหารจัดการข้อมูลประเภท รายการแข่งขันของแต่ละชนิดกีฬาให้ตรงตามเงื่อนไขในระเบียบการจัดการแข่งขันกีฬาของแต่ละชนิดกีฬาได้



รหัสประเภทกีฬา	ชื่อชนิดกีฬา	ประเภทของการแข่งขัน (TH)	ประเภทของการแข่งขัน (EN)	ผู้ลงน้อยสุด	ผู้ลงมากสุด	ประเภท	วันอายุ(ปี)	จัดแข่งขัน	สถานะ	แก้ไข / ลบ
01-01-01	กีฬากรีฑา	วิ่ง 100 เมตร	100 metres	1	2	ชายเดี่ยว	14	<input checked="" type="checkbox"/>	ACTIVE	
01-01-02	กีฬากรีฑา	วิ่ง 200 เมตร	200 metres	1	2	ชายเดี่ยว	14	<input checked="" type="checkbox"/>	ACTIVE	
01-01-03	กีฬากรีฑา	วิ่ง 400 เมตร	400 metres	1	2	ชายเดี่ยว	14	<input checked="" type="checkbox"/>	ACTIVE	
01-01-04	กีฬากรีฑา	วิ่ง 800 เมตร	800 metres	1	2	ชายเดี่ยว	14	<input checked="" type="checkbox"/>	ACTIVE	
01-01-05	กีฬากรีฑา	วิ่ง 1,500 เมตร	1500 metres	1	2	ชายเดี่ยว	14	<input type="checkbox"/>	INACTIVE	
01-01-06	กีฬากรีฑา	วิ่ง 3,000 เมตร	3,000 metres	1	2	ชายเดี่ยว	14	<input type="checkbox"/>	INACTIVE	
01-01-08	กีฬากรีฑา	วิ่งรวม 2,000 เมตร	2,000 metres cross-country race	1	2	ชายเดี่ยว	14	<input type="checkbox"/>	INACTIVE	
01-01-09	กีฬากรีฑา	วิ่งข้ามรั้ว 110 เมตร ชาย	110 metres hurdles Boys'	1	2	ชายเดี่ยว	14	<input checked="" type="checkbox"/>	ACTIVE	
01-01-10	กีฬากรีฑา	วิ่งข้ามรั้ว 400 เมตร	400 metres hurdles	1	2	ชายเดี่ยว	14	<input checked="" type="checkbox"/>	ACTIVE	

ภาพที่ 4-28 แสดงรายละเอียดประเภท รายการแข่งขันของแต่ละชนิดกีฬา

4.1.23.5 ระบบสามารถบริหารจัดการข้อมูลเมทหรือโปรแกรมแข่งขันของแต่ละชนิดกีฬาได้



ภาพที่ 4-29 แสดงหน้าจอการจัดการเมทหรือโปรแกรมการแข่งขัน

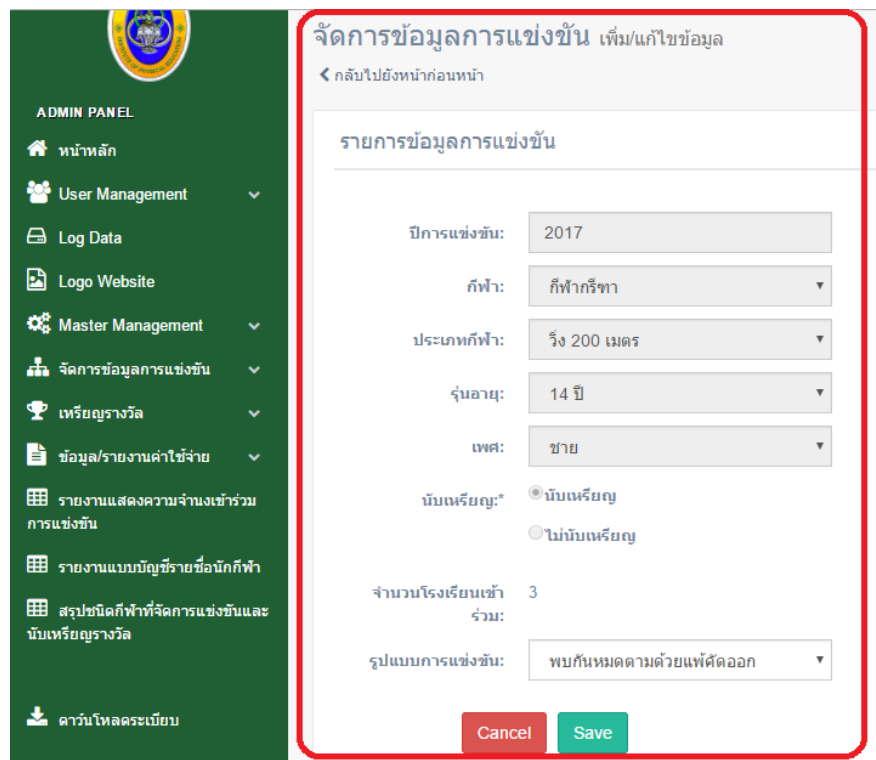

ภาพที่ 4-30 แสดงรายละเอียดเมทหรือโปรแกรมการแข่งขันของประเภท รายการแข่งขัน

4.1.23.6 ระบบสามารถบันทึกผลการแข่งขันได้



ภาพที่ 4-31 หน้าจอประเภท รายการแข่งขันที่มีการแข่งขันและสามารถบันทึกผลการแข่งขันได้



ภาพที่ 4-32 หน้าจอบันทึกผลการแข่งขันของประเภท รายการแข่งขัน

4.1.22 ระบบสามารถแสดงรายงานข้อมูลเกี่ยวกับการจัดการแข่งขันกีฬาได้ โดยมีรายการดังต่อไปนี้

4.1.22.1 รายงานสรุปชนิดกีฬาที่มีโรงเรียนกีฬาบันทึกแสดงความจำนงเข้าแข่งขัน แบบสมัครรายบุคคลเจ้าหน้าที่ทีมและนักกีฬา ดังภาพที่ 4-33

4.1.22.4 รายงานสรุปประเภท รายการแข่งขันที่โรงเรียนกีฬาบันทึกแสดงความจำนงเข้าแข่งขัน แบบสมัครรายบุคคลเจ้าหน้าที่ทีมและนักกีฬา ดังภาพที่ 4-34

4.1.22.5 รายงานสรุปชนิดกีฬา ประเภท รายการแข่งขันที่จัดการแข่งขันและชิงเหรียญ
รางวัล ดังภาพที่ 4-35

4.1.22.6 รายงานสรุปค่าใช้จ่ายสวัสดิการเจ้าหน้าที่ทีม ดังภาพที่ 4-36

4.1.22.7 รายงานสรุปค่าใช้จ่ายสวัสดิการนักกีฬา ดังภาพที่ 4-37

4.1.22.8 รายงานสรุปค่าใช้จ่ายสวัสดิการเจ้าหน้าที่ทีมและนักกีฬา ดังภาพที่ 4.38

สรุปจำนวนนักกีฬาที่สมัครเข้าร่วมแข่งขันกีฬาโรงเรียนกีฬาแห่งประเทศไทย ครั้งที่ 18 "นครลำดวนเกมส์"																																
กลุ่ม	รายการ โรงเรียนกีฬา	ประเภทกีฬา																										รวม	แข่ง จำนวน			
		บาสเกตบอล	ฟุตบอล	วอลเลย์บอล	เทควันโด	ยวดยาน	คาราเต้	ยิมนาสติก	กรีฑา	กรีฑา	กรีฑา	กรีฑา	กรีฑา	กรีฑา	กรีฑา	กรีฑา	กรีฑา	กรีฑา	กรีฑา	กรีฑา	กรีฑา	กรีฑา	กรีฑา	กรีฑา	กรีฑา	กรีฑา	กรีฑา			กรีฑา	กรีฑา	
แบบทีมแบบบับเบิ้ล	โรงเรียนกีฬาจังหวัดขอนแก่น	59	-	-	-	-	-	-	-	-	-	-	-	16	-	21	-	-	-	-	24	-	-	-	60	91	-	-	18	289	7	
	โรงเรียนกีฬาจังหวัดชลบุรี	51	45	-	-	-	-	-	-	-	-	-	-	-	-	-	42	-	-	-	82	-	19	-	-	48	-	-	-	287	6	
	โรงเรียนกีฬาจังหวัดตรัง	61	-	-	-	-	-	-	-	10	16	-	-	-	10	-	18	27	-	-	-	-	-	-	23	71	-	-	-	236	8	
	โรงเรียนกีฬาจังหวัดนครศรีธรรมราช	80	50	-	-	-	-	-	19	-	-	27	-	-	22	38	33	-	-	-	39	-	-	-	-	24	-	-	-	332	9	
	โรงเรียนกีฬาจังหวัดนครสวรรค์	42	43	-	-	-	-	-	24	-	-	-	-	-	2	-	21	-	-	-	70	22	-	-	31	69	-	-	-	324	9	
	โรงเรียนกีฬาจังหวัดยะลา	25	-	-	-	-	-	-	-	6	3	-	-	26	12	-	12	-	-	5	-	-	-	-	-	72	-	-	-	161	8	
	โรงเรียนกีฬาจังหวัดลำปาง	71	-	-	-	7	-	7	-	16	-	-	-	11	-	3	-	-	-	56	-	-	-	-	-	94	-	-	-	265	8	
	โรงเรียนกีฬาจังหวัดศรีสะเกษ	31	-	-	-	-	-	-	12	-	-	-	-	-	41	25	41	-	-	-	-	-	-	-	-	127	-	-	16	293	7	
	โรงเรียนกีฬาจังหวัดสุพรรณบุรี	59	27	-	-	3	-	-	-	-	14	24	16	-	-	19	17	19	-	-	24	62	-	-	-	42	75	15	-	10	426	15
	โรงเรียนกีฬาจังหวัดอ่างทอง	58	17	-	-	-	-	-	-	-	-	-	-	25	-	9	-	17	-	-	-	-	-	-	66	-	71	-	-	-	263	7
	โรงเรียนกีฬาจังหวัดอุบลราชธานี	59	-	-	-	2	-	-	-	-	-	-	17	3	-	-	54	29	-	-	3	-	68	-	-	-	47	-	-	-	282	9

ภาพที่ 4-33 รายงานสรุปชนิดกีฬาที่มีโรงเรียนกีฬาบันทึกแสดงความจำนงเข้าแข่งขัน แบบสมัครรายบุคคลเจ้าหน้าที่ทีมและนักกีฬา

โรงเรียนกีฬาที่สมัครเข้าร่วมแข่งขันกีฬาโรงเรียนกีฬาแห่งประเทศไทย ครั้งที่ 18 "นครลำดวนเกมส์"

ชนิดกีฬา กีฬากีฬา รุ่นอายุไม่เกิน 14 ปี ชาย

ลำดับที่	กลุ่ม	โรงเรียนกีฬา/รายการแข่งขัน	วิ่ง ๑๐๐ เมตร	วิ่ง ๒๐๐ เมตร	วิ่ง ๔๐๐ เมตร	วิ่งข้ามรั้ว ๑๑๐ เมตร ชาย	วิ่ง ๑๐๐๐ เมตร	วิ่ง ๑๐๐๑ x๖ เมตร	วิ่งผลัด ๕ x ๕๐๐ เมตร	กระโดดไกล	กระโดดสูง	งูศรระบบ	บู้หนัก	นวมเหล็ก	ขว้างจักร	วิ่ง ๑๐๐๐ เมตร	รวม	
1	สถาบันการพลศึกษา	โรงเรียนกีฬาจังหวัดขอนแก่น	✓	✓	✓	✓	-	✓	✓	-	-	-	✓	✓	✓	-	9	
2		โรงเรียนกีฬาจังหวัดชลบุรี	✓	✓	✓	-	-	✓	✓	-	-	-	-	-	-	✓	6	
3		โรงเรียนกีฬาจังหวัดตรัง	✓	✓	✓	✓	-	✓	✓	✓	✓	✓	✓	✓	✓	✓	✓	13
4		โรงเรียนกีฬาจังหวัดนครศรีธรรมราช	✓	✓	✓	✓	-	✓	✓	✓	✓	✓	✓	✓	✓	✓	✓	13
5		โรงเรียนกีฬาจังหวัดนครสวรรค์	✓	✓	✓	✓	✓	✓	-	✓	✓	✓	✓	✓	✓	✓	✓	13
6		โรงเรียนกีฬาจังหวัดยะลา	✓	✓	✓	✓	-	✓	-	✓	✓	✓	✓	✓	✓	-	✓	11
7		โรงเรียนกีฬาจังหวัดลำปาง	✓	✓	✓	✓	✓	✓	✓	✓	✓	✓	✓	✓	✓	✓	✓	14
8		โรงเรียนกีฬาจังหวัดศรีสะเกษ	✓	✓	✓	-	-	✓	✓	-	-	-	-	-	-	-	-	5
9		โรงเรียนกีฬาจังหวัดสุพรรณบุรี	✓	✓	✓	-	✓	✓	✓	-	-	-	-	-	-	-	-	6
10		โรงเรียนกีฬาจังหวัดอ่างทอง	✓	✓	✓	✓	✓	✓	✓	✓	-	-	✓	-	-	-	-	9
11		โรงเรียนกีฬาจังหวัดอุบลราชธานี	✓	✓	✓	✓	-	✓	✓	✓	-	✓	✓	✓	✓	-	-	10
12	กรุงเทพมหานคร	โรงเรียนกีฬากรุงเทพมหานคร	✓	✓	✓	✓	-	✓	✓	✓	-	-	-	-	-	-	7	

ภาพที่ 4-34 รายงานสรุปประเภท รายการแข่งขันที่โรงเรียนกีฬามันติกแสดงความจำนงเข้าแข่งขัน แบบสมัครรายบุคคลเจ้าหน้าที่ทีมและนักกีฬา



การแข่งขันกีฬาโรงเรียนกีฬาแห่งประเทศไทย ครั้งที่ 20 " นครสวรรค์พลบดีเกมส์ "
ประจำปี 2560
ระหว่างวันที่ 26 กรกฎาคม ถึง 4 สิงหาคม 2560 ณ จังหวัด นครสวรรค์



สรุปชนิดกีฬาที่จัดการแข่งขัน และนับเหรียญรางวัล

กีฬากีฬา

รุ่นอายุไม่เกิน 14 ปี

รายการแข่งขัน	ประเภท	จำนวนที่สมัคร	จัดการแข่งขัน	ไม่จัดการแข่งขัน	นับเหรียญ	ไม่นับเหรียญ
วิ่ง 100 เมตร	ชาย	7	✓		✓	
วิ่ง 200 เมตร	ชาย	7	✓		✓	
วิ่ง 400 เมตร	ชาย	7	✓		✓	
วิ่ง 800 เมตร	ชาย	7	✓		✓	
วิ่ง 1,500 เมตร	ชาย	0		✓		✓
วิ่ง 3,000 เมตร	ชาย	0		✓		✓
วิ่งวิบาก 2,000 เมตร	ชาย	0		✓		✓

ภาพที่ 4-35 รายงานสรุปชนิดกีฬา ประเภท รายการแข่งขันที่จัดการแข่งขันและชิงเหรียญรางวัล

รายงานค่าใช้จ่ายเจ้าหน้าที่ทีม

ปีการแข่งขัน: 2017

กลุ่มโรงเรียน: สถาบันการพลศึกษา ▼

โรงเรียน: โรงเรียนกีฬาจังหวัดขอนแก่น ▼

Show 10 ▼ entries

Search:

ลำดับที่	ชื่อ - สกุล	ตำแหน่ง	ค่าใช้จ่าย				รวม
			ค่าเช่าที่พัก	ค่าเบี้ยเลี้ยง	ค่าพาหนะ	ค่าใช้จ่ายอื่น	
No data available in table							

Showing 0 to 0 of 0 entries

Previous Next

ภาพที่ 4-36 รายงานสรุปค่าใช้จ่ายสวัสดิการเจ้าหน้าที่ทีม

รายงานค่าใช้จ่ายของนักกีฬา

ปีการแข่งขัน: 2017

กลุ่มโรงเรียน: สถาบันการพลศึกษา

โรงเรียน: โรงเรียนกีฬาจังหวัดขอนแก่น

Show 10 entries

Search:

ลำดับที่	ชื่อ - สกุล	ชนิดกีฬา	ค่าใช้จ่าย				รวม
			ค่าเช่าที่พัก	ค่าเบี้ยเลี้ยง	ค่าพาหนะ	ค่าใช้จ่ายอื่น	
No data available in table							

Showing 0 to 0 of 0 entries

Previous Next

ภาพที่ 4-37 รายงานสรุปค่าใช้จ่ายสวัสดิการนักกีฬา

รายละเอียดค่าใช้จ่ายสวัสดิการ

Show 10 entries

Search:

ลำดับที่	ชื่อ - สกุล	จำนวน	ค่าใช้จ่าย				รวม
			ค่าเช่าที่พัก	ค่าเบี้ยเลี้ยง	ค่าพาหนะ	ค่าใช้จ่ายอื่น	
1	เจ้าหน้าที่ทีม	0	0.00	0.00	0.00	0.00	0.00
2	นักกีฬา	0	0.00	0.00	0.00	0.00	0.00

Showing 1 to 2 of 2 entries

Previous 1 Next

ภาพที่ 4.38 รายงานสรุปค่าใช้จ่ายสวัสดิการเจ้าหน้าที่ทีมและนักกีฬา

4.1.22.9 สามารถเรียกดูรายงานจำนวนเหรียญรางวัลที่ต่อ่งใช้ได้

ภาพที่ 4-39 รายงานสรุปเหรียญรางวัลที่ต่อ่งใช้



ใบรายงานจำนวนเหรียญรางวัล
การแข่งขันกีฬาโรงเรียนกีฬาแห่งประเทศไทย ครั้งที่ 20 “นครสวรรค์ทลบดีเกมส์” ประจำปี 2560
ระหว่างวันที่ 26 กรกฎาคม ถึง 4 สิงหาคม 2017 ณ จังหวัด นครสวรรค์



ปีที่จัดการแข่งขัน	ประเภท	เหรียญทอง	เหรียญเงิน	เหรียญทองแดง	รวมเหรียญ
2017	นับเหรียญ	2	2	2	6
2017	ไม่นับเหรียญ	50	50	50	150

4.2 ผลการทดสอบ

จากการทดสอบการใช้งานฟังก์ชันต่างๆ ของการพัฒนาระบบการจัดการแข่งขันกีฬาโรงเรียนกีฬาแห่งประเทศไทย โดยมีกรณีศึกษาเป็นสถาบันการพลศึกษา มีรายละเอียดการทดสอบเป็นไปตามที่แสดงไว้ในบทที่ 3 การทดสอบถูกแบ่งออกเป็น 3 ระบบงาน โดยผลการทดสอบถูกแสดงในตารางดังนี้

4.2.1 แสดงผลการทดสอบระบบประชาสัมพันธ์การจัดการแข่งขันกีฬาโรงเรียนกีฬาแห่งประเทศไทย

ตารางที่ 4-1 แสดงผลการทดสอบระบบประชาสัมพันธ์การจัดการแข่งขันกีฬาโรงเรียนกีฬาแห่งประเทศไทย

การทดสอบ	ผลการทดสอบ	
	ผ่าน	ไม่ผ่าน
สามารถเรียกดูข้อมูลที่พักโรงแรม	/	
สามารถเรียกดูข้อมูลสถานที่แหล่งท่องเที่ยว	/	
สามารถเรียกดูข้อมูลตารางการแข่งขันกีฬา	/	
สามารถเรียกดูข้อมูลผลการแข่งขันกีฬาแต่ละชนิด	/	
สามารถจัดการข้อมูลสำหรับเผยแพร่รายละเอียดการจัดการแข่งขันสถาบันการพลศึกษาแห่งประเทศไทยได้	/	
สามารถแสดงรายงานผลการแข่งขันและสรุปเหรียญแยกรายวันแยกตามชนิดกีฬา ประเภทการแข่งขัน รายการแข่งขัน รุ่นพิกัดน้ำหนัก และแยกวิทยาเขตได้	/	
สามารถเรียกดูข้อมูลนักกีฬาและผลการแข่งขันรายบุคคลได้	/	
สามารถเรียกดูข้อมูลเจ้าหน้าที่ที่มรายบุคคลได้	/	
สามารถเรียกดูข้อมูลผู้ตัดสินรายบุคคลได้	/	
สามารถเชื่อมต่อฐานข้อมูลจากระบบประมวลผลได้	/	
ผู้ดูแลระบบสามารถบริหารจัดการข้อมูลหน้าเว็บไซต์ผ่าน web browser ได้	/	

4.2.2 แสดงผลการทดสอบระบบรับสมัครเข้าแข่งขันกีฬาโรงเรียนกีฬาแห่งประเทศไทย

ตารางที่ 4-2 แสดงผลการทดสอบระบบรับสมัครเข้าแข่งขันกีฬาโรงเรียนกีฬาแห่งประเทศไทย

การทดสอบ	ผลการทดสอบ	
	ผ่าน	ไม่ผ่าน
สามารถจัดการข้อมูลเจ้าภาพจัดการแข่งขัน ดังต่อไปนี้	/	
(1) ตราสถาบันการศึกษา	/	
(2) ตราโรงเรียนกีฬาเจ้าภาพ	/	
(3) ตราสัญลักษณ์การแข่งขันและชื่อการแข่งขัน	/	
(4) กำหนดวันแข่งขัน	/	
สามารถเพิ่ม ลบ แก้ไข ข้อมูลสังกัดโรงเรียนกีฬา ดังต่อไปนี้	/	
(1) ข้อมูลสังกัดกีฬาทั้งในและต่างประเทศ	/	
สามารถเพิ่ม ลบ แก้ไข ข้อมูลโรงเรียนกีฬา ดังต่อไปนี้	/	
(1) หน่วยงานต้นสังกัด	/	
(2) รหัสโรงเรียนกีฬา	/	
(3) ชื่อโรงเรียนกีฬา	/	
(4) ที่อยู่ของโรงเรียนกีฬา พร้อมเบอร์โทรศัพท์	/	
(5) ชื่อผู้อำนวยการโรงเรียนกีฬา พร้อมเบอร์โทรศัพท์	/	
(6) ชื่อผู้ประสานงานของโรงเรียนกีฬา พร้อมเบอร์โทรศัพท์	/	
สามารถเพิ่ม ลบ แก้ไข ข้อมูลการจัดการแข่งขันได้ ดังต่อไปนี้	/	
(1) ข้อมูลเจ้าภาพจัดการแข่งขันกีฬาโรงเรียนกีฬาแห่งประเทศไทย แต่ละครั้ง ได้	/	
(2) ข้อมูลเจ้าภาพการแข่งขัน ล่วงหน้า 3 ปี	/	
(3) ข้อมูลวัน เปิด - ปิด ระบบรับสมัครเข้าร่วมการแข่งขัน (แบบ F1 - F4)	/	
(4) ข้อมูลกำหนดการพิธีเปิด - พิธีปิด การแข่งขันได้	/	
(5) ข้อมูลแสดงเอกสารการสมัครเข้าร่วมการแข่งขันกีฬาแต่ละ ประเภท ได้ (แบบ F1 - F4)	/	

ตารางที่ 4-3 แสดงผลการทดสอบระบบรับสมัครเข้าแข่งขันกีฬาโรงเรียนกีฬาแห่งประเทศไทย (ต่อ)

การทดสอบ	ผลการทดสอบ	
	ผ่าน	ไม่ผ่าน
(6) ข้อมูลแสดงกำหนดวันแข่งขัน สถานที่แข่งขัน และวันประชุมผู้จัดการทีม	/	
สามารถเพิ่ม ลบ แก้ไข ข้อมูลกลุ่มของชนิดกีฬา	/	
(1) ข้อมูลกลุ่มของชนิดกีฬา	/	
สามารถเพิ่ม ลบ แก้ไข ข้อมูลแต่ละชนิดกีฬา ดังต่อไปนี้	/	
(1) ข้อมูลชนิดกีฬา รุ่น รายการแข่งขัน	/	
(2) ชนิดกีฬาที่จัดให้มีการแข่งขัน	/	
สามารถเพิ่ม ลบ แก้ไข ข้อมูลประเภทรายการแข่งขัน ดังต่อไปนี้	/	
(1) รุ่นอายุที่แข่งขัน	/	
(2) ประเภทการแข่งขัน	/	
(3) รายการแข่งขัน	/	
(4) รุ่นพิกัดน้ำหนักแข่งขัน	/	
(5) เงื่อนไขการจัดการแข่งขันตามระเบียบการจัดการแข่งขัน	/	
สามารถเพิ่ม ลบ แก้ไข ข้อมูลรุ่นอายุ ดังต่อไปนี้	/	
(1) รุ่นอายุที่เปิดให้มีการแข่งขัน	/	
สามารถเพิ่ม ลบ แก้ไข ข้อมูลการสมัครเข้าแข่งขัน ดังต่อไปนี้	/	
(1) แบบแสดงความจำนงเข้าแข่งขัน (แบบ F1)	/	
(2) แบบสมัครรายบุคคลเจ้าหน้าที่ทีมและนักกีฬา (แบบ F4)	/	
(3) แบบแสดงบัญชีรายชื่อเจ้าหน้าที่ทีมและนักกีฬา (แบบ F2)	/	
(4) แบบแผนผังเจ้าหน้าที่ทีมและนักกีฬา (แบบ F3)	/	
สามารถแสดงรายงานการสมัครเข้าแข่งขันกีฬา ดังต่อไปนี้	/	
(1) รายงานของแต่ละโรงเรียนกีฬาแยกตามต้นสังกัด	/	
(2) รายงานชนิดกีฬา แยกตามรุ่นอายุ ประเภทการแข่งขัน รายการ	/	
(3) รายงานจำนวนนักกีฬา แยกชาย - หญิง แยกรุ่นอายุ	/	
(4) รายงานจำนวนเจ้าหน้าที่ทีม แยกชาย - หญิง	/	
สามารถแสดงผลได้ทั้ง 2 ภาษา คือ ไทย และอังกฤษ	/	

4.2.3 แสดงผลการทดสอบระบบประมวลผลการแข่งขันกีฬาโรงเรียนกีฬาแห่งประเทศไทย

ตารางที่ 4-4 แสดงผลการทดสอบระบบประมวลผลการแข่งขันกีฬาโรงเรียนกีฬาแห่งประเทศไทย

การทดสอบ	ผลการทดสอบ	
	ผ่าน	ไม่ผ่าน
สามารถเพิ่ม ลบ แก้ไข ข้อมูลโปรแกรมการแข่งขันได้	/	
สามารถเพิ่ม ลบ แก้ไข ข้อมูลนักกีฬาที่เข้าการแข่งขันได้	/	
สามารถเพิ่ม ลบ แก้ไข ข้อมูลผลการแข่งขันได้	/	
สามารถ ลบ แก้ไข ข้อมูลการยืนยันผลการแข่งขันได้	/	
สามารถการตัดเหรียญรางวัลของแต่ละประเภท รายการแข่งขันได้	/	
สามารถแสดงผลรายงาน ดังต่อไปนี้	/	
(1) แสดงรายงานผลการแข่งขันกีฬาในแต่ละวันของแต่ละชนิดกีฬาได้ (Day By Day)	/	
(2) แสดงรายงานโปรแกรมการแข่งขันของแต่ละวันได้	/	
(3) แสดงรายงานค่าใช้จ่ายสวัสดิการเจ้าหน้าที่และนักกีฬาได้	/	
(4) แสดงรายงานสรุปผลการแข่งขันแยกตามชนิดกีฬา ตามวันที่ ทำการแข่งขันได้	/	

4.3 ผลการสำรวจความพึงพอใจ (ประเมินผลจากแบบสอบถามหลังจากการใช้งานของระบบ)

การประเมินผลผู้ใช้งานระบบโดยการแจกแบบสอบถามให้ผู้ประเมินจำนวน 85 คน ซึ่งเป็นผู้บริหาร เจ้าหน้าที่คีย์ข้อมูล ของ โรงเรียนกีฬาที่มีความประสงค์เข้าแข่งขันกีฬาโรงเรียนกีฬาแห่งประเทศไทย เจ้าหน้าที่เทคนิคกีฬา ฝ่ายประมวลผลการแข่งขันและ เจ้าหน้าที่ดูแลระบบ

ตารางที่ 4-5 แสดงข้อมูลทั่วไปของผู้ตอบแบบสอบถาม

ตอนที่ 1 ผลการวิเคราะห์ข้อมูลทั่วไปของผู้ตอบแบบสอบถาม			
ข้อมูลทั่วไปของผู้ตอบแบบสอบถาม		จำนวน	ร้อยละ
1. เพศ	ชาย	50	58.82
	หญิง	35	41.18
รวม		85	100
2. ตำแหน่งงาน	เจ้าหน้าที่ดูแลระบบ	5	5.88
	ผู้บริหาร	27	31.76
	เจ้าหน้าที่คีย์ข้อมูล	28	32.94
	เจ้าหน้าที่ฝ่ายประมวลผล	8	9.41
	เจ้าภาพจัดการแข่งขัน, ฝ่ายเทคนิคกีฬา	17	20
รวม		85	100

จากตารางที่ 4.4 พบว่า ผู้ตอบแบบสอบถามในครั้งนี้มีจำนวนทั้งสิ้น 85 คน เป็นเพศชายจำนวน 50 คน (58.82%) เพศหญิง 35 คน (41.18%) โดยผู้ตอบแบบสอบถามมีตำแหน่งงานเป็น เจ้าหน้าที่ดูแลระบบ จำนวน 5 คน (5.88%) ผู้บริหาร จำนวน 27 คน (31.76%) เจ้าหน้าที่คีย์ข้อมูล จำนวน 28 คน (32.94%) เจ้าหน้าที่ฝ่ายประมวลผล จำนวน 8 คน (9.41%) และเจ้าภาพ, ฝ่ายเทคนิคกีฬา จำนวน 17 คน (20%)

ตารางที่ 4-6 แสดงข้อมูลเกี่ยวกับความพึงพอใจของผู้ใช้งานระบบ

ลำดับ	รายการประเมิน	ค่าเฉลี่ย	S.D	ระดับ
1	รูปแบบการใช้งานระบบ ความง่ายในการเข้าถึงข้อมูล	4.42	0.75	ดีมาก
2	กระบวนการทำงานของระบบ มีความรวดเร็ว	4.43	0.75	ดีมาก
3	การออกแบบไม่ซับซ้อน ใช้งานง่าย	4.43	0.75	ดีมาก
4	ความสะดวกในการใช้งาน โปรแกรม รูปแบบและวิธีการนำเสนอข้อมูล	4.43	0.75	ดีมาก
5	ความถูกต้องและแม่นยำของระบบ	4.43	0.76	ดีมาก
6	ความเหมาะสมในการใช้งาน โปรแกรม ข้อมูลตอบสนองต่อความต้องการของผู้ใช้งาน	4.43	0.76	ดีมาก
7	ความครบถ้วนสมบูรณ์ของข้อมูล	4.43	0.76	ดีมาก
8	ความแน่นอน เชื่อถือได้ของข้อมูล	4.44	0.77	ดีมาก
9	เพิ่มประสิทธิภาพในการปฏิบัติงานรวดเร็วขึ้น	4.44	0.77	ดีมาก
10	ช่วยในการเก็บรวบรวมข้อมูล และการประมวลผลข้อมูลในการจัดทำรายงาน	4.45	0.77	ดีมาก
11	ตรงตามวัตถุประสงค์ที่ต้องการ	4.45	0.78	ดีมาก
12	ความสามารถของระบบ ในการนำไปใช้ประโยชน์	4.45	0.78	ดีมาก
13	ความพึงพอใจในภาพรวมต่อการใช้งานระบบ	4.45	0.78	ดีมาก
โดยรวม		4.44	0.76	ดีมาก

(เกณฑ์การประเมินค่าเฉลี่ย : 1-1.80 = น้อยที่สุด, 1.81-2.60 = น้อย, 2.61-3.40 = ปานกลาง, 3.41-4.20 = มาก, 4.21-5.00 = มากที่สุด) เกณฑ์การประเมินโดยค่าเฉลี่ย

พบว่าผู้ตอบแบบสอบถามมีความพึงพอใจต่อระบบการจัดการแข่งขันกีฬาโรงเรียนกีฬาแห่งประเทศไทย โดยมีสถาบันการพลศึกษา เป็นกรณีศึกษา โดยรวมอยู่ในระดับดีมาก (ค่าเฉลี่ย = 4.44) พิจารณารายข้อพบว่า ผู้ตอบแบบสอบถามมีความพึงพอใจที่ระบบ SGMS ช่วยในการเก็บรวบรวมข้อมูล และการประมวลผลข้อมูลในการจัดทำรายงาน, ตรงตามวัตถุประสงค์ที่ต้องการ, ความสามารถของระบบ ในการนำไปใช้ประโยชน์, ความพึงพอใจในภาพรวมต่อการใช้งานระบบ มีค่าเฉลี่ยความพึงพอใจเท่ากันอยู่ที่ 4.45

ในวันอบรมทางผู้พัฒนาได้มีการพูดคุยกับผู้ใช้งานระบบรวมถึงผู้บริหารเพื่อขอข้อเสนอแนะพบว่าผู้ใช้งานและผู้บริหารมีความพึงพอใจและอยากให้มีการพัฒนาต่อเนื่องให้ไปถึงเรื่องค่าใช้จ่ายด้านอุปกรณ์กีฬาที่ต้องใช้ในการจัดการแข่งขัน การติดตามผลงานของนักกีฬาค่ายในอนาคต

บทที่ 5

อภิปรายและสรุปผล

การพัฒนากระบวนการจัดการแข่งขันกีฬาโรงเรียนกีฬาแห่งประเทศไทย (Sports Games Management System for Sports Schools of Thailand., SGMS) โดยมีสถาบันการพลศึกษา (Institute of Physical Education) เป็นกรณีศึกษา เป็นโครงการที่จัดทำขึ้นโดยการนำเอาระบบคอมพิวเตอร์มาใช้ให้เกิดประโยชน์สูงสุด โดยมีจุดมุ่งหมายเพื่อลดความผิดพลาดของข้อมูลที่ได้รับจากผู้เกี่ยวข้อง ทั้งฝ่ายรับข้อมูล และฝ่ายส่งข้อมูล ลดระยะเวลาในการดำเนินงานในแต่ละขั้นตอน ลดค่าใช้จ่ายในการดำเนินงานและเพิ่มประสิทธิภาพในการตัดสินใจของผู้บริหารระดับสูง โดยการนำเอาทรัพยากรที่มีมาประยุกต์ใช้ให้เกิดประโยชน์สูงสุด

5.1 ผลการพัฒนาระบบ

ระบบการจัดการแข่งขันกีฬาโรงเรียนกีฬาแห่งประเทศไทย (Sports Games Management System for Sports Schools of Thailand., SGMS) จะช่วยให้สถาบันการพลศึกษามีการจัดการแข่งขันกีฬาที่มีการบริหารจัดการอย่างเป็นระบบ อาทิเช่น การบริหารจัดการข้อมูลชนิดกีฬา ประเภทหรือรายการแข่งขัน ให้ตรงตามเงื่อนไขของแต่ละชนิดกีฬา การบริหารจัดการข้อมูลการจัดการแข่งขันกีฬา สนามแข่งขัน การบริหารจัดการข้อมูลข้อมูลโรงเรียนกีฬา ข้อมูลผู้สมัครเข้าแข่งขันกีฬา และข้อมูลผลการแข่งขันกีฬา นอกจากนี้สถาบันการพลศึกษายังสามารถเรียกใช้ประโยชน์ต่างๆ จากระบบการจัดการแข่งขันกีฬาโรงเรียนกีฬาแห่งประเทศไทย (Sports Games Management System for Sports Schools of Thailand., SGMS) ได้

5.2 ปัญหาและอุปสรรคในการพัฒนาระบบ

จากการพัฒนาระบบการจัดการแข่งขันกีฬาโรงเรียนกีฬาแห่งประเทศไทย (Sports Games Management System for Sports Schools of Thailand., SGMS) โดยมีสถาบันการพลศึกษา (Institute of Physical Education) เป็นกรณีศึกษา ผู้เขียนงานนิพนธ์ได้พบปัญหาและอุปสรรคในการพัฒนาระบบดังต่อไปนี้

5.2.1 การเก็บรวบรวมข้อมูลจากเอกสาร แบบฟอร์มที่เกี่ยวข้องใช้เวลาค่อนข้างมาก เพราะไม่ได้จัดเก็บไว้ที่ส่วนกลาง หรือสำนักงานอธิการบดี แต่ถูกเก็บไว้ที่เจ้าภาพที่จัดการแข่งขันแต่ละปี

5.2.2 ผู้ใช้งานหรือผู้ที่เกี่ยวข้อง ยังมองภาพไม่ออกว่าจะนำระบบไอทีมาใช้ประโยชน์
อย่างไร

5.2.3 กระบวนการทำงานของแต่ละฝ่ายยังซ้ำซ้อนกันอยู่ และยังไม่มีการเข้าภาพที่รับผิดชอบ
ในแต่ละงานอย่างชัดเจน

5.2.4 ผู้ให้ข้อมูลใช้วิธีส่งเอกสารหรือแฟกซ์

5.3 ข้อเสนอแนะ และแนวทางในการพัฒนาระบบต่อไปในอนาคต

การพัฒนาระบบการจัดการแข่งขันกีฬาโรงเรียนกีฬาแห่งประเทศไทย (Sport Games Management System for Sports Schools of Thailand., SGMS) โดยมีสถาบันการพลศึกษา (Institute of Physical Education) เป็นกรณีศึกษา สามารถนำไปพัฒนาต่อได้หลายด้าน ดังนี้

5.2.1 จัดทำประวัติการเข้าแข่งขันกีฬานักเรียนเพื่อเป็นการพัฒนาต่อยอดได้

5.2.2 จัดทำเป็นระบบช่วยในการตัดสินใจสำหรับการพัฒนากีฬาของสถาบันได้

ภาคผนวก ก

แบบสำรวจความพึงพอใจของผู้ใช้

ระบบการจัดการแข่งขันกีฬาโรงเรียนกีฬาแห่งประเทศไทย

แบบสอบถามนี้มีวัตถุประสงค์เพื่อสำรวจความพึงพอใจของผู้ใช้งานระบบการจัดการแข่งขันกีฬาโรงเรียนกีฬาแห่งประเทศไทย และเพื่อนำผลการประเมินไปพัฒนาปรับปรุงแก้ไขงานให้มีคุณภาพอย่างต่อเนื่อง โปรดทำเครื่องหมายให้ตรงตามความเป็นจริงของท่านมากที่สุด

ตอนที่ 1 ข้อมูลทั่วไปของผู้ตอบแบบสอบถาม

คำชี้แจง

โปรดทำเครื่องหมาย ✓ ลงในช่อง และกรอกข้อมูลที่ตรงกับความจริง

1. เพศ

ชาย

หญิง

2. สถานะของผู้ตอบแบบสอบถามต่อระบบ

ผู้ดูแลระบบ

ผู้บริหาร

เจ้าหน้าที่ที่คีย์ข้อมูลผู้สมัครเข้าแข่งขันกีฬา

เจ้าหน้าที่ฝ่ายประมวลผลการแข่งขัน

เจ้าภาพจัดการแข่งขัน/ฝ่ายเทคนิคกีฬา

ตอนที่ 2 ข้อมูลเกี่ยวกับระดับความพึงพอใจของผู้ใช้งานระบบ

คำชี้แจง

ทำเครื่องหมาย ✓ ลงในช่องในแบบสอบถามที่ตรงกับระดับความคิดเห็น โดยตัวเลขของระดับความพึงพอใจแต่ละด้านมีความหมายดังนี้

5 หมายถึง ความเหมาะสม/ความพึงพอใจในระดับมากที่สุด

- 4 หมายถึง ความเหมาะสม/ความพึงพอใจในระดับมาก
- 3 หมายถึง ความเหมาะสม/ความพึงพอใจในระดับปานกลาง
- 2 หมายถึง ความเหมาะสม/ความพึงพอใจในระดับน้อย
- 1 หมายถึง ความเหมาะสม/ความพึงพอใจในระดับน้อยที่สุด

ลำดับ	รายการประเมิน	ระดับความพึงพอใจ				
		1	2	3	4	5
1	รูปแบบการใช้งานระบบ ความง่ายในการเข้าถึงข้อมูล					
2	กระบวนการทำงานของระบบ มีความรวดเร็ว					
3	การออกแบบไม่ซับซ้อน ใช้งานง่าย					
4	ความสะดวกในการใช้งาน โปรแกรม รูปแบบและวิธีการนำเสนอข้อมูล					
5	ความถูกต้องและแม่นยำของระบบ					
6	ความเหมาะสมในการใช้งาน โปรแกรม ข้อมูลตอบสนองต่อความต้องการของผู้ใช้งาน					
7	ความครบถ้วนสมบูรณ์ของข้อมูล					
8	ความแน่นอน เชื่อถือได้ของข้อมูล					
9	เพิ่มประสิทธิภาพในการปฏิบัติงานรวดเร็วขึ้น					
10	ช่วยในการเก็บรวบรวมข้อมูล และการประมวลผลข้อมูลในการจัดทำรายงาน					
11	ตรงตามวัตถุประสงค์ที่ต้องการ					
12	ความสามารถของระบบ ในการนำไปใช้ประโยชน์					
13	ความพึงพอใจในภาพรวมต่อการใช้งานระบบ					

ตอนที่ 3 ข้อเสนอแนะ

.....

.....

.....

.....

ภาคผนวก ข

คู่มือการใช้งานระบบ

การใช้งานของผู้ดูแลระบบ

1. หน้าแรกผู้ใช้งานระบบจะต้องทำการล็อกอินเพื่อเข้าสู่ระบบ

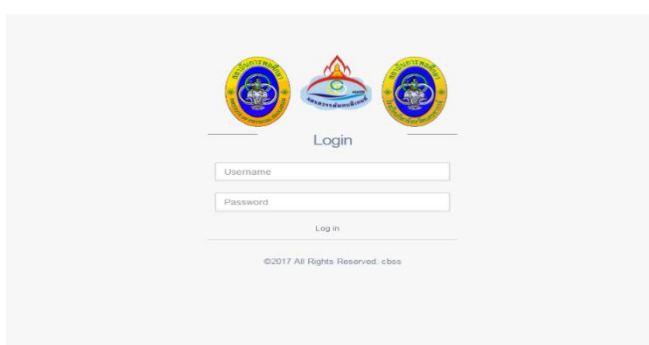

ภาพที่ ข-1 แสดงหน้าจอเข้าสู่ระบบ

2. เมื่อใส่ Username เข้ามาในระบบจะพบเมนู Master ในส่วนของ Admin ในกรณีที่ล็อกอินเข้ามาในฐานะ Admin เท่านั้น ในหน้าแรกจะมีแบบฟอร์ม F1-F4a ตามภาพที่ ข-2

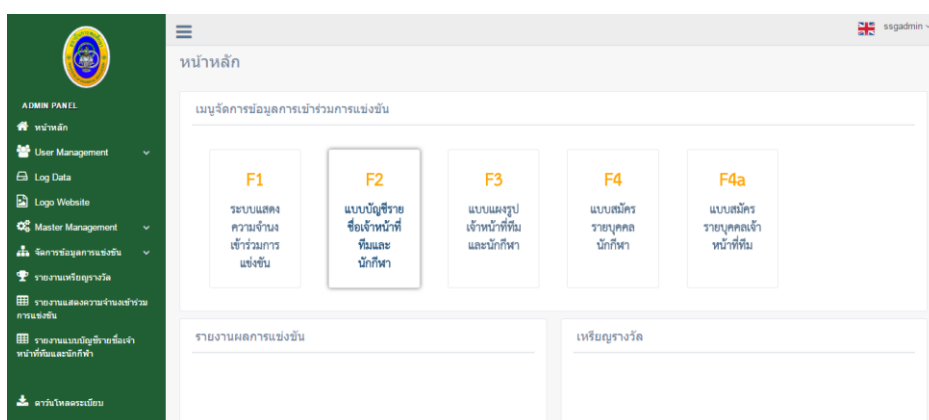

ภาพที่ ข-2 แสดงหน้าจอหน้าแรก

3. ระบบแสดงความจำนงเข้าร่วมการแข่งขัน F1

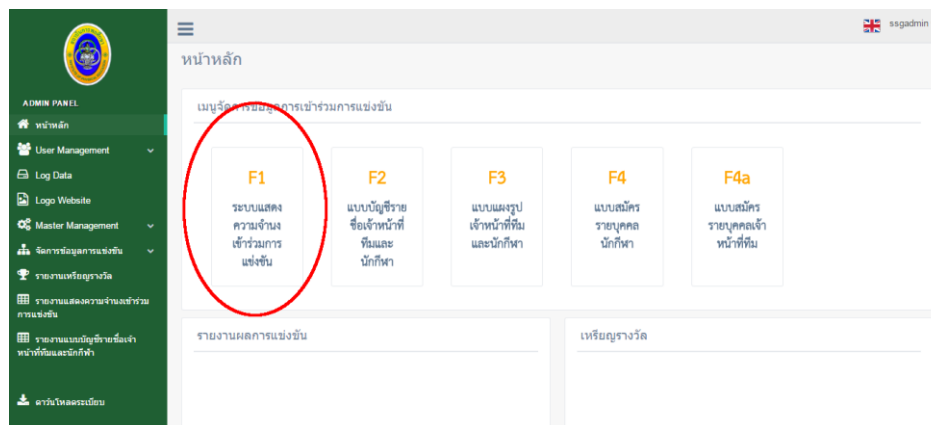

ภาพที่ ข-3 ระบบแสดงความจำนงเข้าร่วมการแข่งขัน F1

4. เมื่อเข้ามาในแบบแสดงความจำนงเข้าร่วมการแข่งขัน F1 จะมีให้กรอกแบบฟอร์มและ Report ผลแสดงความจำนงตาม โรงเรียนและรุ่นอายุ

แบบแสดงความจำนงเข้าแข่งขันกีฬา (F1) แบบฟอร์มสมัครนักกีฬา

ชื่อโรงเรียนกีฬา

Show entries Search:

รหัสนักกีฬา	ชื่อนักกีฬา	สถานะ	ยืนยัน	
01-01	กีฬาวิฑูรชา	เลือกประเภทกีฬาแล้ว	ไม่พบข้อมูล / Data not found	14 ปี 16 ปี 18 ปี
01-02	กีฬายกน้ำหนัก	เลือกประเภทกีฬาแล้ว	ไม่พบข้อมูล / Data not found	14 ปี 16 ปี 18 ปี
01-03	กีฬาอเนกประสงค์		ไม่พบข้อมูล / Data not found	14 ปี 16 ปี 18 ปี
02-01	กีฬาฮอกกี		ไม่พบข้อมูล / Data not found	14 ปี 16 ปี 18 ปี
02-02	กีฬาจักรยาน		ไม่พบข้อมูล / Data not found	14 ปี 16 ปี 18 ปี
02-03	กีฬาเทนนิส		ไม่พบข้อมูล / Data not found	14 ปี 16 ปี 18 ปี
02-05	กีฬาฟันดาบ		ไม่พบข้อมูล / Data not found	14 ปี 16 ปี 18 ปี
02-06	กีฬาอิงนู		ไม่พบข้อมูล / Data not found	14 ปี 16 ปี 18 ปี
02-07	กีฬาอิงบิน		ไม่พบข้อมูล / Data not found	14 ปี 16 ปี 18 ปี
03-01	กีฬาคาราเต้		ไม่พบข้อมูล / Data not found	14 ปี 16 ปี 18 ปี

Showing 1 to 10 of 27 entries Previous 1 2 3 Next

ภาพที่ ข-4 Report ผลแสดงความจำนงตาม โรงเรียนและรุ่นอายุ

5. หน้าแสดงปุ่มกดเข้าเลือกกรอกแบบฟอร์มความจำนงเข้าแข่งขันกีฬา (วงสีแดง) ภาพที่ ข-5 และ Report แสดงความจำนงเข้าแข่งขันกีฬา (วงสีน้ำเงิน) ภาพที่ ข-6

รหัสนักกีฬา	ชื่อนักกีฬา	สถานะ	ยืนยัน	14 ปี	16 ปี	18 ปี
01-01	กีฬากรีฑา	เลือกประเภทกีฬาแล้ว	ไม่พบข้อมูล / Data not found	14 ปี	16 ปี	18 ปี
01-02	กีฬายกน้ำหนัก	เลือกประเภทกีฬาแล้ว	ไม่พบข้อมูล / Data not found	14 ปี	16 ปี	18 ปี
01-03	กีฬายิมนาสติกศิลป์		ไม่พบข้อมูล / Data not found	14 ปี	16 ปี	18 ปี

ภาพที่ ข-5 Report แสดงความจำนงเข้าแข่งขันกีฬา (วงสีน้ำเงิน)

6. แบบฟอร์มสมัครนักกีฬาเลือก โรงเรียนและชนิดกีฬาที่จะกรอกเข้าแสดงความจำนงเข้าแข่งขันกีฬาของแต่ละชนิดกีฬา

ภาพที่ ข-6 แสดงชนิดกีฬาที่จัดให้มีการแข่งขัน

7. เมื่อกดเข้ากรอกแบบฟอร์มชนิดกีฬาจะขึ้นฟอร์มชนิดกีฬาให้กรอกให้ครบถ้วน

แบบแสดงความจำนงเข้าแข่งขันกีฬา (F1)
การแข่งขันกีฬาโรงเรียนกีฬาแห่งประเทศไทย ครั้งที่ 20 "นครสวรรค์พลบดินทร์" ประจำปี 2560
ระหว่างวันที่ 26 กรกฎาคม ถึง 4 สิงหาคม 2560 ณ จังหวัด นครสวรรค์

ชื่อโรงเรียนกีฬา *

รหัส * กีฬา *

รุ่นอายุไม่เกิน 14 ปี 16 ปี 18 ปี

ประเภท (ชาย)	นักกีฬา		ประเภท (หญิง)	นักกีฬา	
	จำนวนที่กำหนด (คน)	จำนวนที่ส่งเข้าร่วม (คน)		จำนวนที่กำหนด (คน)	จำนวนที่ส่งเข้าร่วม (คน)
วิ่ง 100 เมตร	1-2	1	วิ่ง 100 เมตร	1-2	1
วิ่ง 200 เมตร	1-2	ไม่เข้าร่วม	วิ่ง 200 เมตร	1-2	ไม่เข้าร่วม
วิ่ง 400 เมตร	1-2	ไม่เข้าร่วม	วิ่ง 400 เมตร	1-2	ไม่เข้าร่วม
วิ่ง 800 เมตร	1-2	ไม่เข้าร่วม	วิ่ง 800 เมตร	1-2	ไม่เข้าร่วม
วิ่งข้ามรั้ว 110 เมตร ชาย	1-2	ไม่เข้าร่วม	วิ่งข้ามรั้ว 100 เมตร หญิง	1-2	ไม่เข้าร่วม
วิ่งข้ามรั้ว 400 เมตร	1-2	ไม่เข้าร่วม	วิ่งข้ามรั้ว 400 เมตร	1-2	ไม่เข้าร่วม
วิ่งเส็ด 4 x 100 เมตร	4-6	ไม่เข้าร่วม	วิ่งเส็ด 4 x 100 เมตร	4-6	ไม่เข้าร่วม

ภาพที่ ข-7 แสดงแบบฟอร์มแสดงความจำนงเข้าแข่งขัน

8. หน้า Report แสดงความจำนงขอเข้าร่วมการแข่งขัน (วงสีน้ำเงิน) เป็นหน้าแสดงข้อมูลที่กรอกลงไป ใน แบบฟอร์มความจำนงเข้าร่วมการแข่งขัน

แบบแสดงความจำนงเข้าแข่งขันกีฬา (F1)
การแข่งขันกีฬาโรงเรียนกีฬาแห่งประเทศไทย ครั้งที่ ๒๐ "นครสวรรค์พลบดินทร์" ประจำปี ๒๕๖๐
ระหว่างวันที่ ๒๖ กรกฎาคม ถึง ๔ สิงหาคม ๒๕๖๐ ณ จังหวัด นครสวรรค์

ส่วนกลาง
รหัสโรงเรียน 01-01 กีฬากรีฑา
รุ่นอายุไม่เกิน 14 ปี

รายการแข่งขัน	ชาย	จำนวนคนที่กำหนด (คน)	จำนวนที่คนส่งเข้าร่วม (คน)
วิ่ง ๑๐๐ เมตร		1-2	0
วิ่ง ๒๐๐ เมตร		1-2	0
วิ่ง ๔๐๐ เมตร		1-2	0
วิ่ง ๘๐๐ เมตร		1-2	0
วิ่งข้ามรั้ว ๑๐๐ เมตร		1-2	0
วิ่งเส็ด ๔x ๑๐๐ เมตร		4-6	0
วิ่งเส็ด ๔ x ๔๐๐ เมตร		4-6	0
กระโดดไกล		1-2	0
เขย่งก้าวกระโดด		1-2	0
กระโดดค้ำ		1-2	0
กระโดดสูง		1-2	0
ทุ่มน้ำหนัก		1-2	0
ฟองแตน		1-2	0
ขว้างจักร		1-2	0
เดิน ๒,๐๐๐ เมตร		1-2	0
เดิน ๓,๐๐๐ เมตร		1-2	0
เดิน ๕,๐๐๐ เมตร		1-2	0
สัปดาห์กีฬา		1-2	0
อัญมณีกรีฑา		1-2	0
รวม			0

ภาพที่ ข-8 แสดงข้อมูลที่กรอกลงไป ใน แบบฟอร์มความจำนงเข้าร่วมการแข่งขัน

9 แบบแสดงรายชื่อเจ้าหน้าที่ทีม และ นักกีฬา F2

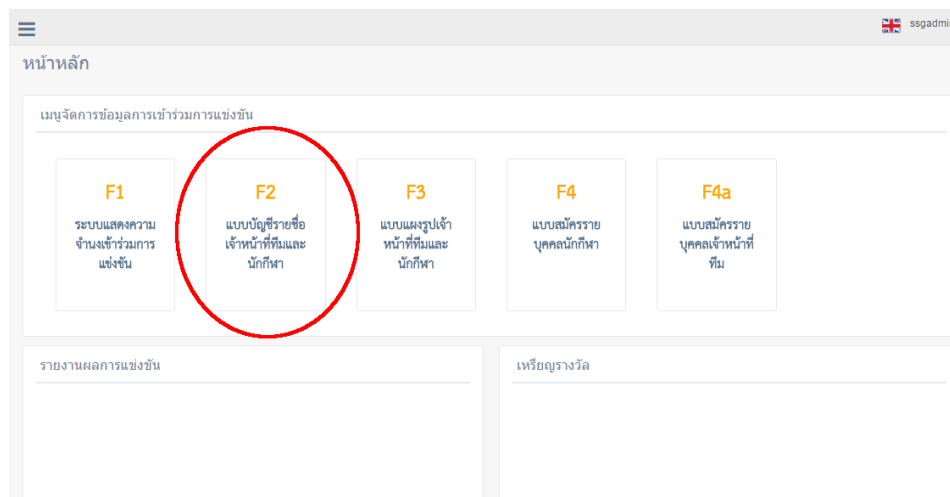

ภาพที่ ข-9 ช่องทางเข้าสู่แบบแสดงรายชื่อเจ้าหน้าที่ทีม และ นักกีฬา F2

10. แบบแสดงรายชื่อเจ้าหน้าที่ทีม และ นักกีฬา ตาม โรงเรียนที่ลงสมัคร และ ชนิดกีฬา และสามารถแก้ไข หรือ เรียกดู แบบฟอร์ม F4 ได้

The screenshot shows a web application interface for displaying and editing athlete/team information. The title is 'แบบแสดงความจำนงเข้าแข่งขันกีฬา (F2)' and the subtitle is 'การแข่งขันกีฬาโรงเรียนกีฬาส่งประเทศไทย ครั้งที่ ๒๐ "นครสวรรค์พลบดีเกมส์" ประจำปี ๒๕๖๐ ระหว่างวันที่ ๒๖ กรกฎาคม ถึง ๔ สิงหาคม ๒๕๖๐ ณ จังหวัด นครสวรรค์'. The interface includes a search form with fields for 'ชื่อโรงเรียนกีฬา*' (selected as 'โรงเรียนกีฬาจังหวัดชลบุรี'), 'รหัส*' (01-02), 'กีฬา*' (selected as 'กีฬาน้ำหนัก'), and 'จำนวนไม่เกิน' (14). There is a 'Show (แสดงรายการ)' button. Below the form is a table with columns: 'รายการแข่งขัน', 'ชื่อ - สกุล', 'ภาษาไทย', 'ภาษาอังกฤษ', 'เลขประจำตัวประชาชน', and 'แก้ไข แสดง'. The table contains three rows of data. At the bottom, there is a 'Print Report' button.

รายการแข่งขัน	ชื่อ - สกุล	ภาษาไทย	ภาษาอังกฤษ	เลขประจำตัวประชาชน	แก้ไข แสดง
น้ำหนัก ๕๕.๐ กก. น้ำหนักตัวไม่เกิน ๕๕.๐ กก.		ก ก ก ก ก ก ก ก ก ก ก ก ก ก ก ก	ช ช ช ช ช ช ช ช ช ช ช ช ช ช ช ช	111111111111111111	[Icon]
น้ำหนัก ๕๕.๐ กก. น้ำหนักตัวเกิน ๕๕.๐ กก. และไม่เกิน ๕๘.๐ กก.		ก ก ก ก ก ก ก ก ก ก ก ก ก ก ก ก	ช ช ช ช ช ช ช ช ช ช ช ช ช ช ช ช	111111111111111111	[Icon]
น้ำหนัก ๕๐.๐ กก. น้ำหนักตัวเกิน ๕๕.๐ กก. และไม่เกิน ๕๐.๐ กก.		ก ก ก ก ก ก ก ก ก ก ก ก ก ก ก ก	ช ช ช ช ช ช ช ช ช ช ช ช ช ช ช ช	111111111111111111	[Icon]

ภาพที่ ข-10 แสดงรายชื่อเจ้าหน้าที่ทีม และ นักกีฬา

11. แบบแผนรูปเจ้าหน้าที่ทีมและนักกีฬา

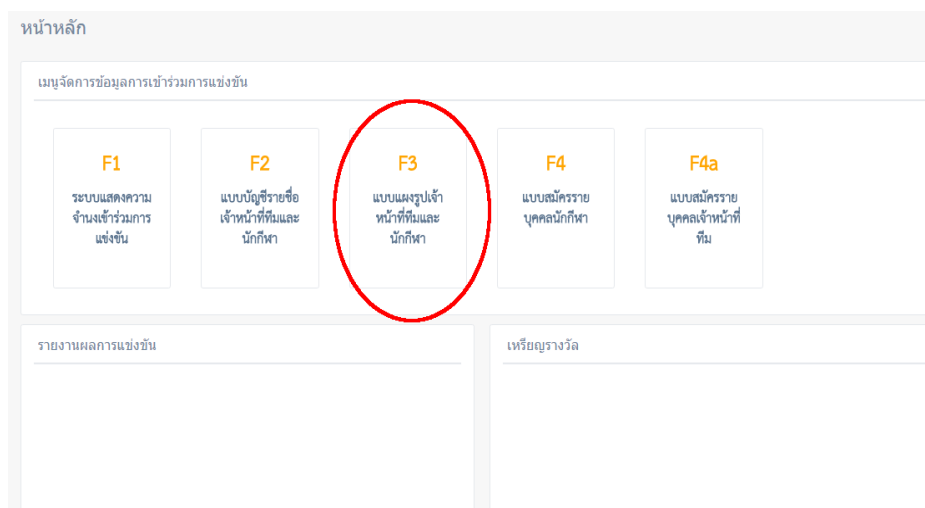

ภาพที่ ข-11 ช่องทางเข้าสู่ข้อมูลแบบแผนรูปเจ้าหน้าที่ทีมและนักกีฬา

12. แบบแผนรูปเจ้าหน้าที่ทีมและนักกีฬา โดยเลือกตาม โรงเรียน และ ชนิดกีฬา

ภาพที่ ข-12 ช่องทางเข้าสู่แบบแผนรูปเจ้าหน้าที่ทีมและนักกีฬา โดยเลือกตาม โรงเรียนและชนิดกีฬา

13. เมื่อเลือกโรงเรียนและชนิดกีฬา รูปเจ้าหน้าที่ทีมและนักกีฬาจะแสดงขึ้นมา

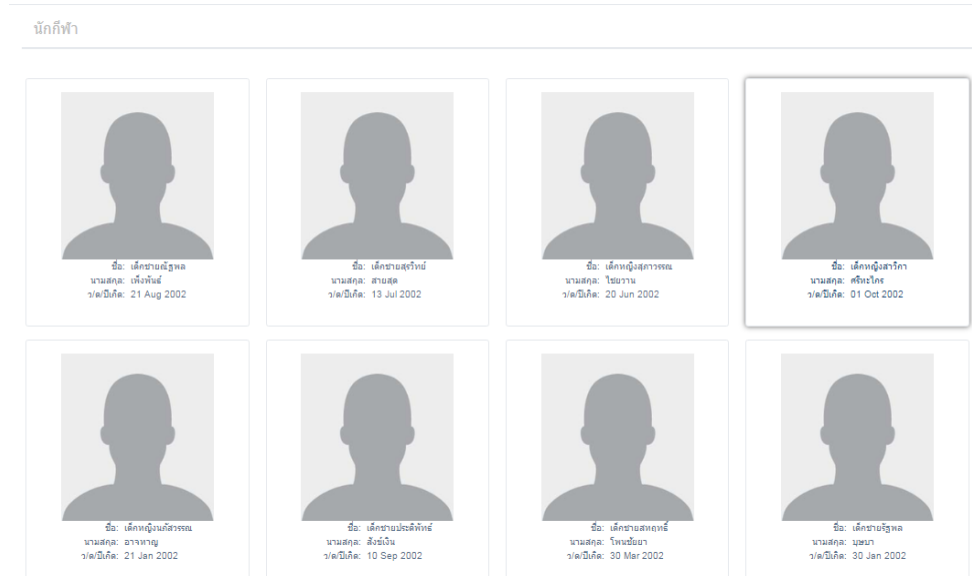

ภาพที่ ข-13 แสดงรูปเจ้าหน้าที่ทีมและนักกีฬา

14. แบบสมัครรายบุคคลและนักกีฬา

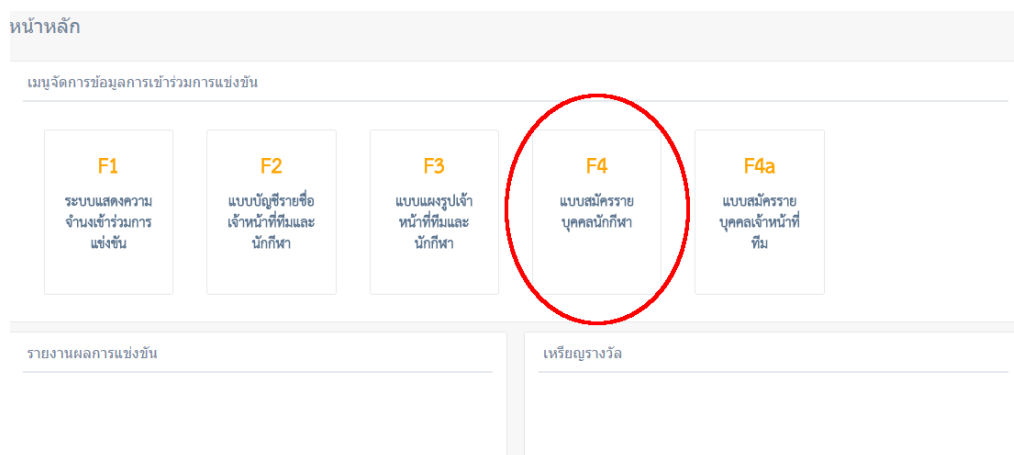

ภาพที่ ข-14 ช่องทางเข้าบันทึกข้อมูลแบบสมัครรายบุคคลเจ้าหน้าที่ทีมและนักกีฬา

15. แบบสมัครรายบุคคลและนักกีฬา จะต้องทำการเลือกชื่อโรงเรียน และ ชนิดกีฬานั้น ๆ หากต้องการดูรายชื่อ แก้ไข หากกดยืนยันข้อมูลแล้วจะไม่สามารถทำการแก้ไขเองได้ และหากต้องการสมัครนักกีฬาจะต้องกดที่ปุ่ม แบบฟอร์มสมัครนักกีฬา

แบบสมัครรายบุคคลนักกีฬา (F4) แบบฟอร์มสมัครนักกีฬา

ชื่อโรงเรียนกีฬา:

ชนิดกีฬา:

Show 10 entries Search:

จฬนักกีฬา	ชื่อนักกีฬา	เพศ	จำนวนไม่เกิน	สถานะ	ยืนยัน		
1101-14-0101-001	เด็กชายเนวิน บุตรสองคอน	ชาย	16 ปี	เลือกกีฬาแล้ว	<input type="button" value="ยืนยันข้อมูล / Confirm Data"/>	แก้ไข	F4 ปีตร
1101-14-0101-002	เด็กชายวีระภรณ์ เกษมลา	ชาย	14 ปี	ยังไม่เลือกกีฬา		แก้ไข	F4 ปีตร
1101-14-0101-003	เด็กชายภาคภูมิ หนองเป	ชาย	14 ปี	ยังไม่เลือกกีฬา		แก้ไข	F4 ปีตร
1101-14-0101-004	เด็กชายวรวินทร์ ศิริขจร	ชาย	14 ปี	ยังไม่เลือกกีฬา		แก้ไข	F4 ปีตร
1101-14-0101-005	เด็กชายสิริสร่าง ภายเงิน	ชาย	14 ปี	ยังไม่เลือกกีฬา		แก้ไข	F4 ปีตร
1101-14-0101-006	เด็กชายทรงเดช อยซ์ธรรม	ชาย	14 ปี	ยังไม่เลือกกีฬา		แก้ไข	F4 ปีตร
1101-14-0101-007	เด็กชายสุชิน เก่งคำ	ชาย	14 ปี	ยังไม่เลือกกีฬา		แก้ไข	F4 ปีตร
1101-14-0101-008	เด็กชายอดิเทพ อดุ้ยอิน	ชาย	14 ปี	ยังไม่เลือกกีฬา		แก้ไข	F4 ปีตร
1101-14-0101-009	เด็กชายสิริมิตรรงค์ พงษ์ผ่านเมือง	ชาย	14 ปี	ยังไม่เลือกกีฬา		แก้ไข	F4 ปีตร
1101-14-0101-010	นางอภิชาณี นกวิเศษพรณ์	ชาย	18 ปี	ยังไม่เลือกกีฬา		แก้ไข	F4 ปีตร

ภาพที่ ข-15 แสดงรายชื่อนักกีฬابันทึกแบบสมัครรายบุคคลเจ้าหน้าที่ทีมและนักกีฬาแล้ว

16. แบบฟอร์มสมัครนักกีฬา

แบบสมัครรายบุคคล(นักกีฬา) (F4)
 การแข่งขันกีฬาโรงเรียนกีฬาแห่งประเทศไทย ครั้งที่ 20 "นครสวรรค์ลบลดภัยสึ" ประจำปี 2560
 ระหว่างวันที่ 26 กรกฎาคม ถึง 4 สิงหาคม 2560 ณ จังหวัด นครสวรรค์

๑. ชื่อ (ภาษาไทย) * นามสกุล (ภาษาไทย) *

ชื่อ (ภาษาอังกฤษ) * นามสกุล (ภาษาอังกฤษ) *

เลขประจำตัวประชาชน * หมายเลขหนังสือเดินทาง *

สัญชาติ * ศาสนา *

เกิดวันที่ * อายุ ปี

บ้านพัก * กิโลกรัม ส่วนสูง * เซนติเมตร

รหัสสังกัดโรงเรียน ชั้นปี

กรุ๊ปเลือด

๒. โรงเรียนกีฬา สังกัด

ภาพที่ ข-16 แสดงแบบฟอร์มสำหรับบันทึกข้อมูลนักกีฬา

17. ในเมนู User Management จะเป็นการจัดการ ID User ของแต่ละโรงเรียน โดย Admin จะสามารถเพิ่ม ลบ แก้ไข ข้อมูล ID นั้นๆได้ และกำหนดวันเวลาหมดอายุของ ID ได้

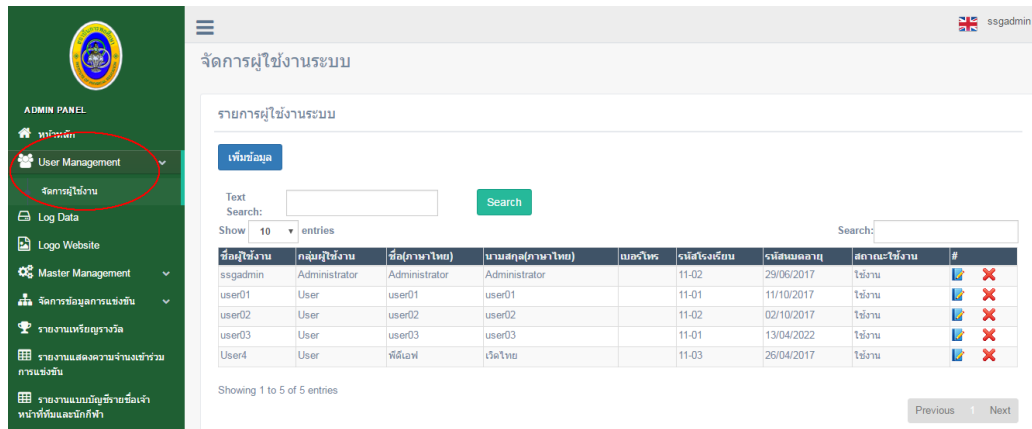

The screenshot shows the 'จัดการผู้ใช้งานระบบ' (System User Management) interface. On the left is an 'ADMIN PANEL' with a menu where 'User Management' is highlighted. The main area displays a table of users with the following data:

ชื่อผู้ใช้งาน	กลุ่มผู้ใช้งาน	ชื่อ(ภาษาไทย)	นามสกุล(ภาษาไทย)	เบอร์โทร	จัดตั้งโรงเรียน	จัดตั้งเดือน	สถานะผู้ใช้งาน	#
ssgadmin	Administrator	Administrator	Administrator		11-02	29/06/2017	ใช้งาน	✖
user01	User	user01	user01		11-01	11/10/2017	ใช้งาน	✖
user02	User	user02	user02		11-02	02/10/2017	ใช้งาน	✖
user03	User	user03	user03		11-01	13/04/2022	ใช้งาน	✖
User4	User	ทีดีเอฟ	เว็ทไทย		11-03	26/04/2017	ใช้งาน	✖

Below the table, it indicates 'Showing 1 to 5 of 5 entries' and includes 'Previous' and 'Next' navigation buttons.

ภาพที่ ข-17 User Management

18. การเพิ่ม UserID จะต้องกดปุ่มเพิ่มข้อมูลด้านบน แล้วกรอกข้อมูลและกลุ่มผู้ใช้งาน ให้ครบถ้วนตามภาพที่ ข-18

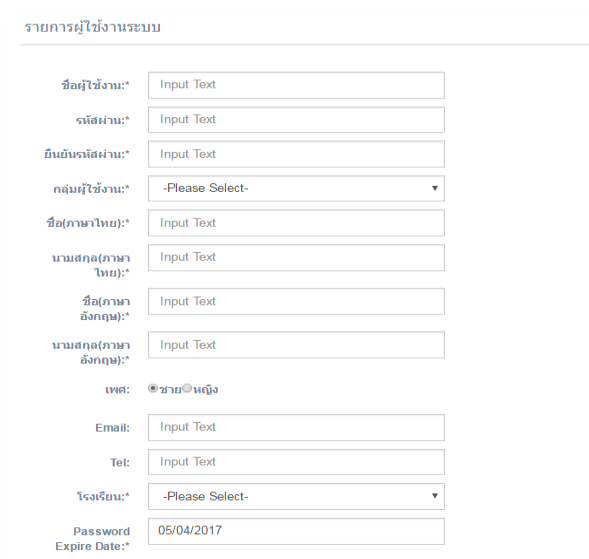

The screenshot shows the 'เพิ่มข้อมูล' (Add Information) form for creating a new user. The form fields are as follows:

- ชื่อผู้ใช้งาน*: Input Text
- รหัสผ่าน*: Input Text
- ยืนยันรหัสผ่าน*: Input Text
- กลุ่มผู้ใช้งาน*: -Please Select- (Dropdown)
- ชื่อ(ภาษาไทย)*: Input Text
- นามสกุล(ภาษาไทย)*: Input Text
- ชื่อ(ภาษาอังกฤษ)*: Input Text
- นามสกุล(ภาษาอังกฤษ)*: Input Text
- เพศ: ชาย หญิง
- Email: Input Text
- Tel: Input Text
- โรงเรียน*: -Please Select- (Dropdown)
- Password: 05/04/2017
- Expire Date*: Input Text

ภาพที่ ข-18 แสดงแบบฟอร์มสำหรับบันทึกข้อมูลผู้ใช้

19. เมนู Logo Website จะเป็นการเปลี่ยนรูปโลโก้ของระบบ โดยจะทำการเลือกไฟล์ที่ต้องการจากคอมพิวเตอร์และกดบันทึกข้อมูล ระบบจะทำการเปลี่ยนโลโก้ให้ ตามภาพที่ ข-19

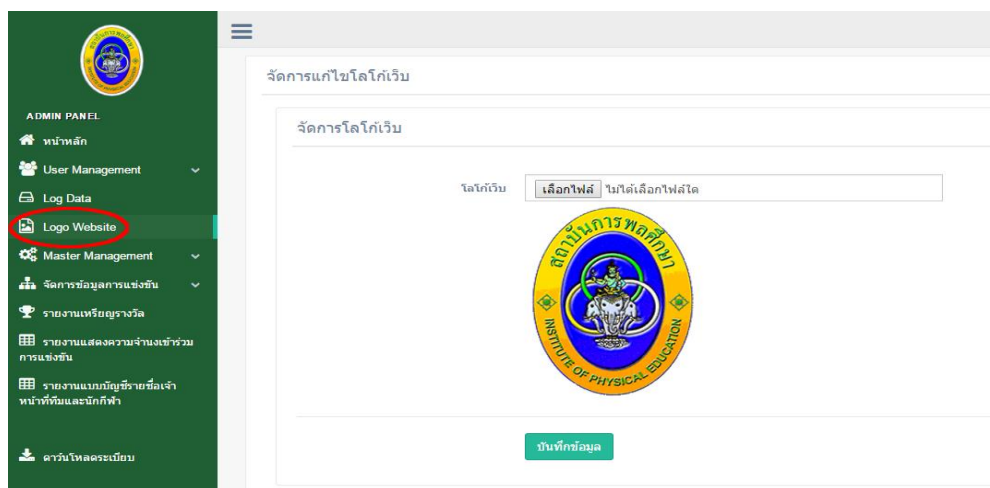

ภาพที่ ข-19 Logo Website

20. เมนู Master Management จะเป็นเมนูของการจัดการ รอบเปิด-ปิดฟอร์ม การแข่งขัน ประเภท กีฬา ชนิดกีฬา กลุ่มโรงเรียน โรงเรียน กลุ่มกีฬา ตำแหน่งของเจ้าหน้าที่ ตำแหน่งของกรรมการ และ นักกีฬาที่ถูกแบน ในภาพที่ 5 จะเป็นรูปของเมนู เปิด-ปิด ฟอร์ม Admin จะกำหนดระยะเวลาที่เปิด-ปิดฟอร์มได้ และสามารถเพิ่ม ลบ แก้ไข ข้อมูลได้ ตามภาพที่ ข-21

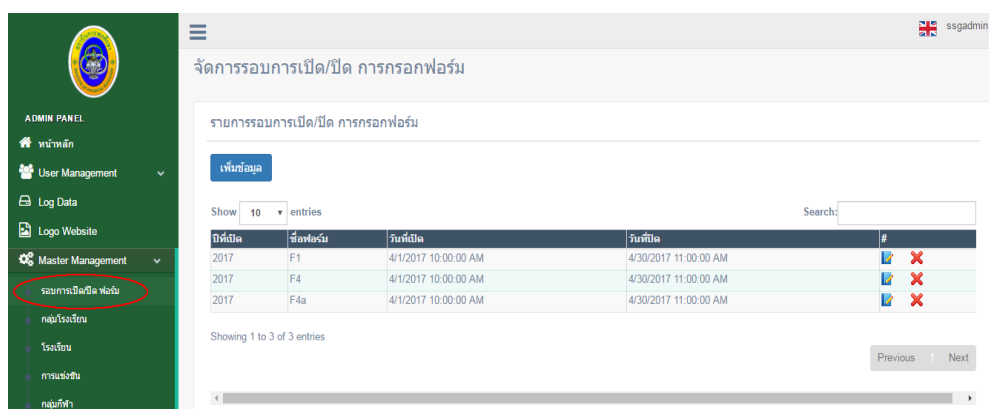

ภาพที่ ข-20 Master Management

หากต้องการเพิ่มรอบการเปิด-ปิด ให้กดปุ่ม เพิ่มข้อมูลและหรือกรอกข้อมูลให้ครบถ้วน เมื่อกรอกเสร็จให้กด Save

รายการรอบการเปิด/ปิด การกรอกฟอร์ม...

ปีที่กำหนด:

ฟอร์ม:

วันที่เริ่ม:

วันที่สิ้นสุด:

ภาพที่ ข-21 แสดงแบบฟอร์มสำหรับบันทึกข้อมูลรอบเปิด-ปิด

21. เมนู กลุ่มโรงเรียน จะเป็นการกำหนดกลุ่มโรงเรียนที่เข้าร่วม โดย Admin สามารถ เพิ่ม ลบ แก้ไข ได้ตามภาพที่ ข-22

ADMIN PANEL

- หน้าหลัก
- User Management
- Log Data
- Logo Website
- Master Management
 - รอบการเปิดปิด ฟอร์ม
 - กลุ่มโรงเรียน**
 - โรงเรียน
 - การแข่งขัน
 - กลุ่มกีฬา
 - ชนิดกีฬา
 - ประเภทกีฬา
 - ตำแหน่งของเจ้าหน้าที่

ข้อมูลกลุ่มโรงเรียน

Show 10 entries Search:

รหัสกลุ่มโรงเรียน	ชื่อกลุ่มโรงเรียน (TH)	ชื่อกลุ่มโรงเรียน (EN)	<input type="button" value="edit"/>	<input type="button" value="delete"/>
00	ส่วนกลาง	Center	<input type="button" value="edit"/>	<input type="button" value="delete"/>
11	สถาบันการพลศึกษา	INSTITUTE OF PHYSICAL EDUCATION	<input type="button" value="edit"/>	<input type="button" value="delete"/>
12	กรุงเทพมหานคร	BANGKOK	<input type="button" value="edit"/>	<input type="button" value="delete"/>
13	องค์การบริหารส่วนจังหวัด	Provincial Administration Organisation	<input type="button" value="edit"/>	<input type="button" value="delete"/>
14	เทศบาล	Municipalities	<input type="button" value="edit"/>	<input type="button" value="delete"/>
15	มาเลเซีย	Malaysia	<input type="button" value="edit"/>	<input type="button" value="delete"/>
16	สิงคโปร์	Singapore	<input type="button" value="edit"/>	<input type="button" value="delete"/>
17	บรูไน	Brunei	<input type="button" value="edit"/>	<input type="button" value="delete"/>
18	อินโดนีเซีย	Indonesia	<input type="button" value="edit"/>	<input type="button" value="delete"/>

Showing 1 to 9 of 9 entries

ภาพที่ ข-22 แสดงข้อมูลกลุ่มโรงเรียน

การเพิ่มกลุ่มโรงเรียนจะต้องกดปุ่ม เพิ่มข้อมูล และกรอกข้อมูลให้ครบถ้วน เมื่อเสร็จให้
กดบันทึกข้อมูล

ข้อมูลกลุ่มโรงเรียน

◀ กลับก่อนหน้า

เพิ่มข้อมูล

รหัสกลุ่มโรงเรียน

ชื่อกลุ่มโรงเรียน (ไทย) *

ชื่อกลุ่มโรงเรียน (อังกฤษ) *

ภาพที่ ข-23 แสดงแบบฟอร์มสำหรับบันทึกข้อมูลกลุ่มหรือสังกัด

22. เมนู โรงเรียน จะเป็นการเพิ่มโรงเรียนที่เข้าร่วม โดย Admin จะต้องกรอกข้อมูลของโรงเรียน
ให้ครบถ้วน ตามภาพที่ ข-24

ADMIN PANEL

- หน้าหลัก
- User Management
- Log Data
- Logo Website
- Master Management
 - รวมการเปิดปิด ฟอร์ม
 - กลุ่มโรงเรียน
 - โรงเรียน**
 - การแข่งขัน
 - กลุ่มกีฬา
 - ชนิดกีฬา
 - ประเภทกีฬา
 - ตำแหน่งของเจ้าหน้าที่

ข้อมูลโรงเรียน

Show 10 entries Search:

รหัสโรงเรียน	ชื่อโรงเรียน (TH)	ชื่อโรงเรียน (EN)	จังหวัด	กลุ่มโรงเรียน	
00-00	ส่วนกลาง	Center	ชลบุรี	ส่วนกลาง	
11-01	โรงเรียนกีฬาจังหวัดขอนแก่น	Khonkean Sports School	ขอนแก่น	สถาบันการพลศึกษา	
11-02	โรงเรียนกีฬาจังหวัดชลบุรี	Chonburi Sports School	ชลบุรี	สถาบันการพลศึกษา	
11-03	โรงเรียนกีฬาจังหวัดสงขลา	Trang Sports School	สงขลา	สถาบันการพลศึกษา	
11-04	โรงเรียนกีฬาจังหวัดนครราชสีมา	Nakhonsithamarat Sports School	นครราชสีมา	สถาบันการพลศึกษา	
11-05	โรงเรียนกีฬาจังหวัดนครสวรรค์	Nakhonsawan Sports School	นครสวรรค์	สถาบันการพลศึกษา	
11-06	โรงเรียนกีฬาจังหวัดยะลา	Yala Sports School	ยะลา	สถาบันการพลศึกษา	
11-07	โรงเรียนกีฬาจังหวัดลำปาง	Lampang Sports School	ลำปาง	สถาบันการพลศึกษา	
11-08	โรงเรียนกีฬาจังหวัดศรีสะเกษ	Sisaket Sports School	ศรีสะเกษ	สถาบันการพลศึกษา	
11-09	โรงเรียนกีฬาจังหวัดสุพรรณบุรี	Supanburi Sports School	สุพรรณบุรี	สถาบันการพลศึกษา	

ภาพที่ ข-24 แสดงโรงเรียนที่เข้าแข่งขัน

การเพิ่มโรงเรียนให้กลุ่มเพิ่มข้อมูลที่ด้านบน ในภาพที่ ข-25 และกรอกข้อมูลให้ครบถ้วน เมื่อเสร็จให้กลุ่มบันทึกข้อมูล

กลุ่มโรงเรียน:

ชื่อโรงเรียน (ไทย) *

ชื่อโรงเรียน (อังกฤษ) *

ที่ตั้ง (ไทย) *

ที่ตั้ง (อังกฤษ) *

อำเภอ (ไทย) *

อำเภอ (อังกฤษ) *

จังหวัด (ไทย) *

จังหวัด (อังกฤษ) *

รหัสไปรษณีย์

ชื่อผู้ดูแลระบบโรงเรียน (ไทย) *

ชื่อผู้ดูแลระบบโรงเรียน (อังกฤษ) *

อีเมลของผู้อำนวยการโรงเรียน *

ชื่ออีเมลประชาสัมพันธ์ (ไทย) *

ชื่ออีเมลประชาสัมพันธ์ (อังกฤษ) *

เบอร์โทรศัพท์ *

รหัสผ่านของฝ่ายระบบ

ภาพที่ ข-25 แสดงแบบฟอร์มสำหรับบันทึกข้อมูลโรงเรียน

23. เมนู การแข่งขัน เป็นการบันทึกข้อมูลของโรงเรียนเจ้าภาพการแข่งขัน และจะมีข้อมูลของโรงเรียนเจ้าภาพการแข่งขันของทุกปี โดย Admin สามารถเพิ่ม ลบ แก้ไข ข้อมูลได้ ตามภาพที่ ข-26

ADMIN PANEL

- หน้าหลัก
- User Management
- Log Data
- Logo Website
- Master Management
 - ระบบการเปิดปิด โพลัม
 - กลุ่มโรงเรียน
 - โรงเรียน
 - การแข่งขัน**
 - กลุ่มกีฬา
 - ชนิดกีฬา
 - ประเภทกีฬา
 - ตำแหน่งของเจ้าหน้าที่

ข้อมูลการแข่งขัน

เพิ่มข้อมูล

Show 10 entries Search:

ปีการแข่งขัน	สถานที่จัดการแข่งขัน	ชื่อการแข่งขัน (TH)	ชื่อการแข่งขัน (EN)	ครั้งที่	เริ่มแข่งขัน	สิ้นสุดแข่งขัน	สถานะ
2015	โรงเรียนกีฬาจังหวัดศรีสะเกษ	นครจำนวมเกมส์	Nakomluduan Game	18	30/Jul/2015	31/Aug/2015	<input type="checkbox"/> <input type="checkbox"/> <input type="checkbox"/>
2016	โรงเรียนกีฬาจังหวัดชลบุรี	สามมุกเกมส์	Sammuk Games	19	19/Jan/2016	01/Feb/2016	<input type="checkbox"/> <input type="checkbox"/> <input type="checkbox"/>
2017	โรงเรียนกีฬาจังหวัดสุพรรณบุรี	นครสวรรค์พนมเกมส์	Nakhonsawan Palabodee Games	20	26/Jul/2017	04/Aug/2017	<input checked="" type="checkbox"/> <input type="checkbox"/> <input type="checkbox"/>

Showing 1 to 3 of 3 entries

Previous Next

ภาพที่ ข-26 การบันทึกข้อมูลของโรงเรียนเจ้าภาพการแข่งขันและข้อมูลการจัดแข่ง

การเพิ่มข้อมูลการแข่งขันให้คปุม เพิ่มข้อมูลด้านบน ในภาพที่ ข-27 จากนั้นกรอกข้อมูลให้ครบถ้วน เมื่อกรอกเสร็จให้คปุมบันทึกข้อมูล

เพิ่มข้อมูล

ปีการแข่งขัน *

สถานที่จัดการแข่งขัน *

จังหวัด (ไทย) *

จังหวัด (อังกฤษ) *

ชื่อการแข่งขัน (ไทย) *

ชื่อการแข่งขัน (อังกฤษ) *

ครั้งที่ *

วันที่เริ่มแข่งขัน *

วันที่สิ้นสุดการแข่งขัน *

จุดประสงค์หลักของสถานที่ *

จุดประสงค์หลักของการแข่งขัน *

ปีการแข่งขันปัจจุบัน

ภาพที่ ข-27 หน้าจอบันทึกข้อมูลของโรงเรียนเจ้าภาพการแข่งขันแต่ครั้ง

24. เมนู กลุ่มกีฬา จะเป็นการเพิ่มกลุ่มของกีฬาแต่ละประเภทว่ามีประเภทไหนบ้าง โดย Admin จะสามารถเพิ่ม ลบ แก้ไข ข้อมูลกลุ่มกีฬาได้ ตามภาพที่ ข-28

ADMIN PANEL

- หน้าหลัก
- User Management
- Log Data
- Logo Website
- Master Management
 - จัดการเปิดปิด ฟอรัม
 - คูปองโรงเรียน
 - โรงเรียน
 - การแข่งขัน
 - กลุ่มกีฬา**
 - ชนิดกีฬา
 - ประเภทกีฬา
 - ตำแหน่งของเจ้าหน้าที่
 - ตำแหน่งของกรรมการ

ข้อมูลกลุ่มกีฬา

Show 10 entries Search:

รหัสกลุ่มกีฬา	ชื่อกลุ่มกีฬา (TH)	ชื่อกลุ่มกีฬา (EN)		
01	กีฬาบุคคล	Individual sports	<input type="button" value="ลบ"/>	<input type="button" value="✖"/>
02	กีฬาที่ใช้อุปกรณ์	Sports that require the use of equipment	<input type="button" value="ลบ"/>	<input type="button" value="✖"/>
03	กีฬาต่อสู้ป้องกันตัว	Fighting sports	<input type="button" value="ลบ"/>	<input type="button" value="✖"/>
04	กีฬาน้ำ	Water sports	<input type="button" value="ลบ"/>	<input type="button" value="✖"/>
05	กีฬาทีม	Team sports	<input type="button" value="ลบ"/>	<input type="button" value="✖"/>

Showing 1 to 5 of 5 entries

ภาพที่ ข-28 แสดงข้อมูลกลุ่มของกีฬา

การเพิ่มกลุ่มกีฬาให้คปุม เพิ่มข้อมูลที่ ด้านบน ในภาพที่ ข- 5.4 และกรอกข้อมูลให้ครบถ้วน เมื่อกรอกเสร็จให้คปุมบันทึกข้อมูล รหัสของกลุ่มกีฬาจะไม่สามารถเลือกเองได้ระบบ จะทำการรันตามลำดับ

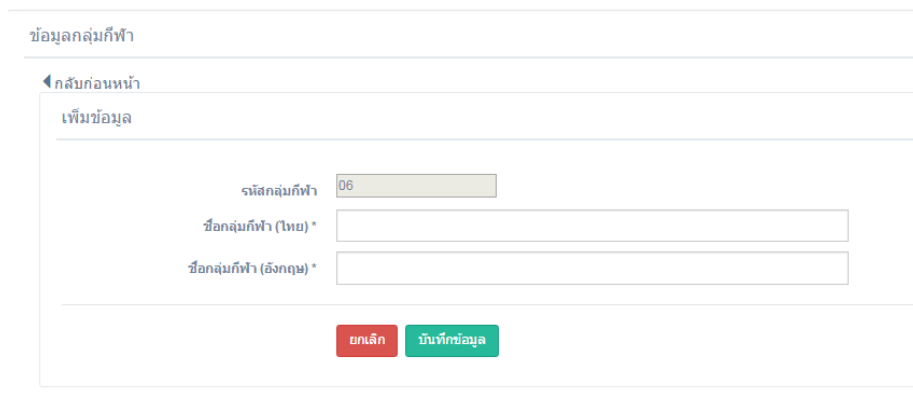

ภาพที่ ข-29 แสดงการเพิ่มกลุ่มกีฬา

24 เมนูชนิดกีฬา เมนูนี้จะเป็นการกำหนดชนิดกีฬา รุ่นอายุ รวมถึง เจ้าหน้าที่ทีม โดย Admin จะเป็นผู้เพิ่ม ลบ แก้ไข ข้อมูลของแต่ละ ชนิดกีฬาได้ ตามภาพที่ ข-30

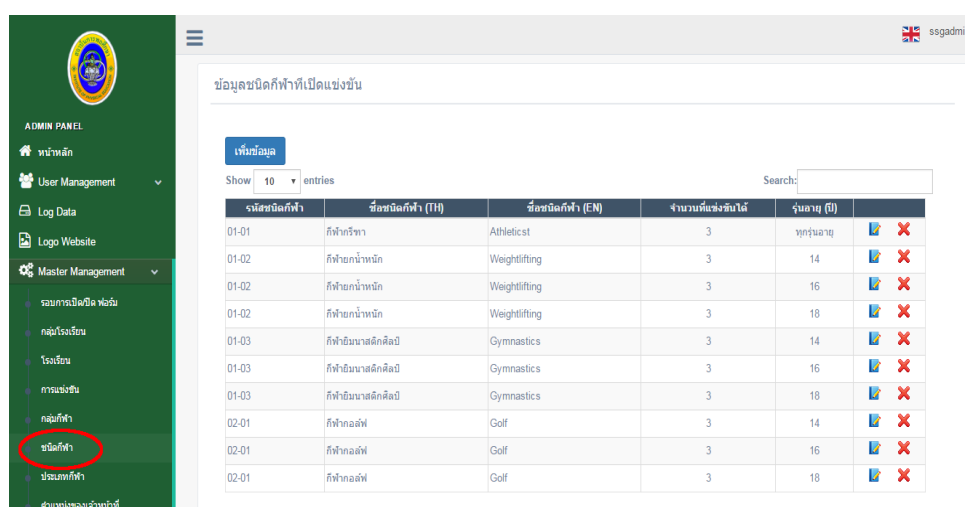

รหัสชนิดกีฬา	ชื่อชนิดกีฬา (TH)	ชื่อชนิดกีฬา (EN)	จำนวนที่แข่งขันได้	รุ่นอายุ (ปี)		
01-01	กีฬาวีรชา	Athleticst	3	ทุกระดับอายุ		✖
01-02	กีฬายกน้ำหนัก	Weightlifting	3	14		✖
01-02	กีฬายกน้ำหนัก	Weightlifting	3	16		✖
01-02	กีฬายกน้ำหนัก	Weightlifting	3	18		✖
01-03	กีฬายิมนาสติกศิลป์	Gymnastics	3	14		✖
01-03	กีฬายิมนาสติกศิลป์	Gymnastics	3	16		✖
01-03	กีฬายิมนาสติกศิลป์	Gymnastics	3	18		✖
02-01	กีฬาอล์ฟ	Golf	3	14		✖
02-01	กีฬาอล์ฟ	Golf	3	16		✖
02-01	กีฬาอล์ฟ	Golf	3	18		✖

ภาพที่ ข-30 แสดงข้อมูลชนิดกีฬา

การเพิ่มข้อมูลชนิดกีฬาให้กลุ่ม เพิ่มข้อมูล ด้านบน ในภาพที่ ข- 5.5 และกรอกข้อมูลให้ครบถ้วน เมื่อกรอกเสร็จให้กดบันทึกข้อมูล รหัสชนิดกีฬาจะไม่สามารถเลือกเองได้ ระบบจะทำการรันตามกลุ่มกีฬาที่กรอกไว้ตามลำดับ

Screenshot of a web application form for adding sports data to a group. The form includes fields for 'กลุ่มกีฬา' (Sport Group), 'ชนิดกีฬา' (Sport Type), and a table for 'ประเภทกีฬา' (Sport Categories).

ภาพที่ ข-31 แสดงหน้าจอสำหรับบันทึกข้อมูลชนิดกีฬา

25. เมนูประเภทกีฬา จะเป็นข้อมูลของประเภทการแข่งขันของแต่ละชนิดกีฬา จะสามารถกำหนดผู้เล่นน้อยสุด-มากที่สุดได้ กำหนด รุ่นอายุ จัดแข่งหรือไม่จัดแข่งได้ โดย Admin เป็นผู้กำหนด และสามารถเพิ่ม ลบ แก้ไข ข้อมูล ได้ตามภาพที่ ข-34

Admin Panel showing the 'ประเภทกีฬา' (Sport Categories) menu and a table of sport categories.

รหัสประเภทกีฬา	ชื่อประเภทกีฬา	ผู้เล่นน้อยสุด (Min)	ผู้เล่นมากสุด (Max)	จัดแข่ง	รุ่นอายุ	สถานะ	แก้ไข	ลบ	
01-01-01	กีฬาฟันดา	50 เมตร	100 metres	1	2	ชาย	14	✓	✗
01-01-02	กีฬาฟันดา	50 เมตร	200 metres	1	2	ชาย	14	✓	✗
01-01-03	กีฬาฟันดา	50 เมตร	400 metres	1	2	ชาย	14	✓	✗
01-01-04	กีฬาฟันดา	50 เมตร	800 metres	1	2	ชาย	14	✓	✗
01-01-05	กีฬาฟันดา	50 เมตร	1500 metres	1	2	ชาย	14	✓	✗
01-01-06	กีฬาฟันดา	50 เมตร	3,000 metres	1	2	ชาย	14	✓	✗
01-01-07	กีฬาฟันดา	50 เมตร	5,000 metres	1	2	ชาย	14	✓	✗

ภาพที่ ข-32 แสดงประเภทกีฬาหรือรายการแข่งขัน

การเพิ่มประเภทกีฬาให้กลุ่ม เพิ่มข้อมูล ด้านบนในรูปที่ 33 และกรอกข้อมูลให้ครบถ้วน เมื่อกรอกเสร็จให้กลุ่มบันทึกข้อมูล รหัสของประเภทกีฬาจะไม่สามารถเลือกเองได้ ระบบจะทำการรันตามกลุ่มกีฬา ชนิดกีฬา ตามลำดับ

ภาพที่ ข-33 แสดงการเพิ่มประเภทกีฬา

16. เมนูตำแหน่งเจ้าหน้าที่ทีม จะเป็นการเพิ่มตำแหน่งของเจ้าหน้าที่ที่เข้าระบบ Admin จะสามารถเพิ่ม ลบ แก้ไข ข้อมูล ของข้อมูลได้ ตามภาพที่ ข-34

รหัส	ตำแหน่ง (TH)	ตำแหน่ง (EN)		
01	ผู้จัดการทีม	Team manager		
02	หัวหน้าผู้ฝึกสอน	Head coach		
03	ผู้ฝึกสอน	Coach		
04	ผู้ช่วยผู้ฝึกสอน	Assistant coach		
05	ผู้ฝึกสอนทีมชาย	Boy's team coach		
06	ผู้ฝึกสอนทีมหญิง	Girl's team coach		
07	ผู้ฝึกสอนเรือกรรเชียง	ผู้ฝึกสอนเรือกรรเชียง		
08	ผู้ฝึกสอนเรือคิก ชาย และหญิง	ผู้ฝึกสอนเรือคิก		
09	ผู้ฝึกสอนเรือแคนู ชาย และหญิง	ผู้ฝึกสอนเรือแคนู		
10	ผู้ฝึกสอนเรือยาวประเพณี < ๘ ปีชาย	ผู้ฝึกสอนเรือยาวประเพณี < ๘ ปีชาย		

ภาพที่ ข-34 ตำแหน่งเจ้าหน้าที่ทีม

การเพิ่มข้อมูลตำแหน่งเจ้าหน้าที่ทีมให้ครบถ้วน เพิ่มข้อมูลด้านบน ในภาพที่ ข- 5.7 และกรอกข้อมูลให้ครบถ้วน จากนั้นกด บันทึกข้อมูล รหัสของเจ้าหน้าที่ทีมจะไม่สามารถเลือกเองได้ ระบบจะรันให้เองตามลำดับที่มีอยู่

ภาพที่ ข-35 แสดงการเพิ่มข้อมูลตำแหน่งเจ้าหน้าที่ทีม

17. เมนู ตำแหน่งของกรรมการ จะเพิ่มกรรมการในแต่ละตำแหน่งของกีฬา Admin สามารถเพิ่มลบ แก้ไข ข้อมูลได้ ตามภาพที่ ข-36



รหัส	ตำแหน่ง (TH)	ตำแหน่ง (EN)		
01	กรรมการเทคนิคกีฬา	LineMan		
02	กรรมการเทคนิคกีฬา	Referee		
03	กรรมการเทคนิคกีฬา	Technical Sport		

ภาพที่ ข-36 แสดงตำแหน่งของกรรมการ

การเพิ่มข้อมูลตำแหน่งของกรรมการ ให้กดปุ่มเพิ่มข้อมูลด้านบน ในภาพที่ ข- 5.8 จากนั้นกรอกข้อมูลให้ครบถ้วน และกดบันทึกข้อมูล รหัสของกรรมการจะไม่สามารถเลือกเองได้ ระบบจะทำการรันให้ตามลำดับที่มีอยู่

ภาพที่ ข-37 แสดงหน้าจอการเพิ่มข้อมูลตำแหน่งของกรรมการ

18. เมื่อนักกีฬาที่ถูกแบน จะเป็นการรายงาน ชื่อนักกีฬาที่ถูกแบน เพื่อจะได้ง่ายต่อการตรวจสอบ สามารถเพิ่ม ลบ แก้ไข ข้อมูลของนักกีฬาได้ ตามภาพที่ ข-38

รหัส	ชื่อ-สกุล (TH)	ชื่อ-สกุล (EN)	เลขประชาชน	เลขหนังสือเดินทาง	
B17-0001	wiwat welcho	wiwat welcho	2345678	1245729	 

ภาพที่ ข-38 แสดงข้อมูลนักกีฬาที่ถูกแบน

19. เมนู จัดการข้อมูลการแข่งขัน จะเป็นการจัดการเกี่ยวกับการแข่งขัน ชนิดกีฬา ประเภทกีฬา การชิงเหรียญ รุ่นอายุ เพศ โคน Admin สามารถเพิ่ม ลบ แก้ไข ได้ ตามภาพที่ ข-39

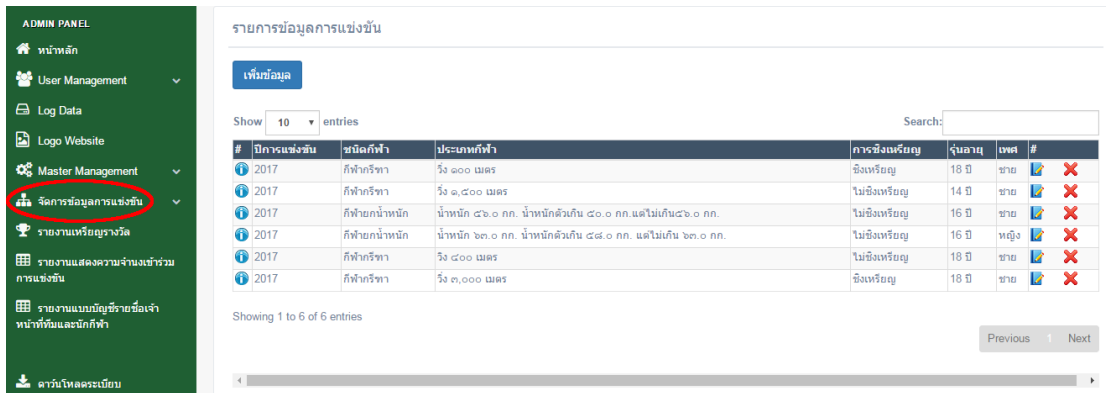

ADMIN PANEL

- หน้าหลัก
- User Management
- Log Data
- Logo Website
- Master Management
- จัดการข้อมูลการแข่งขัน**
- รายงานเหรียญรางวัล
- รายงานแสดงรวมจำนวนเข้าร่วมการแข่งขัน
- รายงานแบบบัญชีรายชื่อเจ้าหน้าที่ทีมและนักกีฬา
- ดาวน์โหลดระเบียบ

รายการข้อมูลการแข่งขัน

เพิ่มข้อมูล

Show 10 entries

#	ปีการแข่งขัน	ชนิดกีฬา	ประเภทกีฬา	การชิงเหรียญ	รุ่นอายุ	เพศ	#
1	2017	กีฬากีฬา	วิ่ง ๑๐๐ เมตร	ชิงเหรียญ	18 ปี	ชาย	✖
2	2017	กีฬากีฬา	วิ่ง ๑,๕๐๐ เมตร	ไม่ชิงเหรียญ	14 ปี	ชาย	✖
3	2017	กีฬายกน้ำหนัก	น้ำหนัก ๕๖.๐ กก. น้ำหนักตัวเกิน ๕๐.๐ กก. แต่ไม่เกิน ๕๖.๐ กก.	ไม่ชิงเหรียญ	16 ปี	ชาย	✖
4	2017	กีฬายกน้ำหนัก	น้ำหนัก ๖๓.๐ กก. น้ำหนักตัวเกิน ๕๘.๐ กก. แต่ไม่เกิน ๖๓.๐ กก.	ไม่ชิงเหรียญ	16 ปี	หญิง	✖
5	2017	กีฬากีฬา	วิ่ง ๕๐๐ เมตร	ไม่ชิงเหรียญ	18 ปี	ชาย	✖
6	2017	กีฬากีฬา	วิ่ง ๓,๐๐๐ เมตร	ชิงเหรียญ	18 ปี	ชาย	✖

Showing 1 to 6 of 6 entries

Previous 1 Next

ภาพที่ ข-39 แสดงเมนูจัดการข้อมูลการแข่งขัน

20. เมนู สถานที่จัดการแข่งขัน เป็นรายละเอียดข้อมูลสถานที่การแข่งขัน ที่อยู่ของสนามแข่งขัน โดย Admin สามารถเพิ่ม ลบ แก้ไข ข้อมูล ได้ ตามภาพที่ ข-40

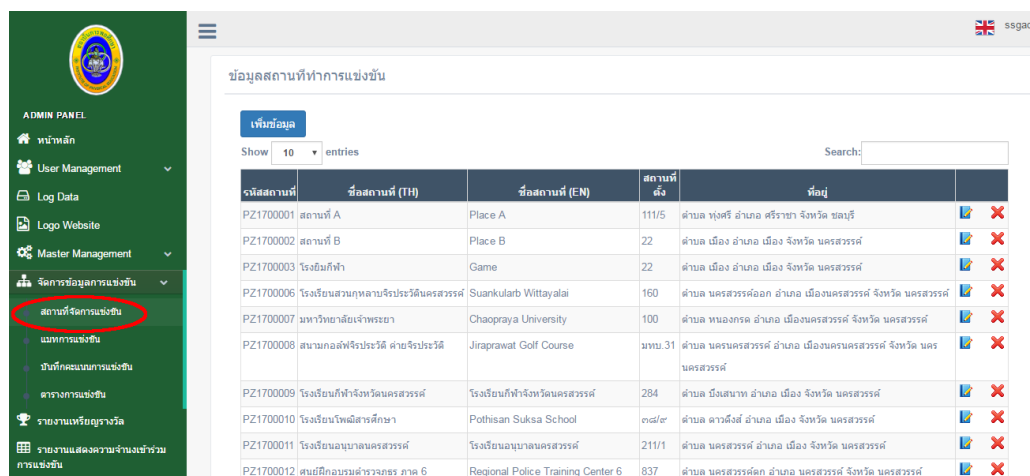

ADMIN PANEL

- หน้าหลัก
- User Management
- Log Data
- Logo Website
- Master Management
- จัดการข้อมูลการแข่งขัน**
- สถานที่จัดการแข่งขัน
- แผนที่การแข่งขัน
- วันที่คณะกรรมการแข่งขัน
- ตารางการแข่งขัน
- รายงานเหรียญรางวัล
- รายงานแสดงรวมจำนวนเข้าร่วมการแข่งขัน

ข้อมูลสถานที่ทำการแข่งขัน

เพิ่มข้อมูล

Show 10 entries

รหัสสถานที่	ชื่อสถานที่ (TH)	ชื่อสถานที่ (EN)	สถานที่ตั้ง	ที่อยู่	#
PZ1700001	สถานที่ A	Place A	111/5	ตำบล หงษ์รี อำเภอ ศรีราชา จังหวัด ชลบุรี	✖
PZ1700002	สถานที่ B	Place B	22	ตำบล เมือง อำเภอ เมือง จังหวัด นครสวรรค์	✖
PZ1700003	โรงเรียนกีฬา	Game	22	ตำบล เมือง อำเภอ เมือง จังหวัด นครสวรรค์	✖
PZ1700006	โรงเรียนสวนกุหลาบจังหวัดนครสวรรค์	Suankularb Wittayalai	160	ตำบล นครสวรรค์นอก อำเภอ เมืองนครสวรรค์ จังหวัด นครสวรรค์	✖
PZ1700007	มหาวิทยาลัยเจ้าพระยา	Chaopraya University	100	ตำบล หนองกรด อำเภอ เมืองนครสวรรค์ จังหวัด นครสวรรค์	✖
PZ1700008	สนามกอล์ฟจิระประวัติ ฝ่ายจิระประวัติ	Jiraprawat Golf Course	มทบ 31	ตำบล นครสวรรค์ อำเภอ เมืองนครสวรรค์ จังหวัด นครสวรรค์	✖
PZ1700009	โรงเรียนกีฬาจังหวัดนครสวรรค์	โรงเรียนกีฬาจังหวัดนครสวรรค์	284	ตำบล เมือง อำเภอ เมือง จังหวัด นครสวรรค์	✖
PZ1700010	โรงเรียนโพนพิสัยศึกษา	Pothisan Suksa School	๓๗/๒	ตำบล ดาวดึงส์ อำเภอ เมือง จังหวัด นครสวรรค์	✖
PZ1700011	โรงเรียนอนุบาลนครสวรรค์	โรงเรียนอนุบาลนครสวรรค์	211/1	ตำบล นครสวรรค์ อำเภอ เมือง จังหวัด นครสวรรค์	✖
PZ1700012	ศูนย์ฝึกอบรมตำรวจภูธร ภาค 6	Regional Police Training Center 6	837	ตำบล นครสวรรค์คอก อำเภอ นครสวรรค์ จังหวัด นครสวรรค์	✖

ภาพที่ ข-40 แสดงสถานที่จัดการแข่งขัน

การเพิ่มข้อมูลสถานที่จัดการแข่งขัน กศที่ปุมเพิ่มข้อมูลด้านบน ในภาพที่ ข-44 จากนั้นกรอกข้อมูลให้ครบถ้วน เสร็จแล้วกดปุ่มบันทึกข้อมูล รหัสสถานที่ที่จะไม่สามารถเลือกได้ ระบบจะทำการรันให้เอง

ภาพที่ ข-41 แสดงการเพิ่มข้อมูลสถานที่จัดการแข่งขัน

21. เมนู แมทการแข่งชัน เป็นรายละเอียดการแข่งขันของกีฬา มีการชิงเหรียญรางวัลหรือไม่ สามารถเพิ่ม ลบ แก้ไข ข้อมูลได้ หากต้องการระบรอบแข่งขัน วันเวลา ให้กดแข่งหมาย Exclamation mark ตามภาพที่ ข-42

#	ปีการแข่งขัน	ชนิดกีฬา	จำนวนผู้เข้า	การแข่งขันเหรียญ	จำนวน	ประเภท	#
1	2017	กีฬายูโด	500 คน	ชิงเหรียญ	18 ปี	ชาย	✖
2	2017	กีฬายูโด	500 คน	ไม่ชิงเหรียญ	14 ปี	ชาย	✖
3	2017	กีฬายูโด	จำนวน ๕๖๐ คน, จำนวนผู้สมัคร ๕๖๐ คน, และไม่มี ๕๖๐ คน.	ไม่ชิงเหรียญ	16 ปี	ชาย	✖
4	2017	กีฬายูโด	จำนวน ๓๐๐ คน, จำนวนผู้สมัคร ๕๖๐ คน, และไม่มี ๓๐๐ คน.	ไม่ชิงเหรียญ	16 ปี	หญิง	✖
5	2017	กีฬายูโด	500 คน	ไม่ชิงเหรียญ	18 ปี	ชาย	✖
6	2017	กีฬายูโด	500 คน	ชิงเหรียญ	18 ปี	ชาย	✖

ภาพที่ ข-42 แสดงเมนูการแข่งขัน

การเพิ่มข้อมูลเมตการแข่งขัน กดปุ่มเพิ่มข้อมูล ด้านบนในภาพที่ ข-47 และกรอกข้อมูลให้ครบถ้วน แล้วกดปุ่ม บันทึกข้อมูล

รายการข้อมูลการแข่งขัน

ปีการแข่งขัน: 2017

กีฬา: -Please Select-

ประเภทกีฬา:

รุ่นอายุ:

เพศ:

การแข่งขัน:

จำนวนผู้เข้าร่วม:

Cancel Save

ภาพที่ ข-43 แสดงการเพิ่มข้อมูลเมตการแข่งขัน

22. เมื่อบันทึกคะแนนการแข่งขัน เมนูนี้จะเป็นการเก็บคะแนนของกีฬาแต่ละชนิดกีฬาที่ค้นหา และวันเวลาการแข่งขัน ตามภาพที่ ข-44

ADMIN PANEL

- หน้าหลัก
- User Management
- Log Data
- Logo Website
- Master Management
- จัดการข้อมูลการแข่งขัน
 - สถานที่จัดการแข่งขัน
 - แบบการแข่งขัน
 - บันทึกคะแนนการแข่งขัน**
 - ตารางการแข่งขัน
- รายงานเหรียญรางวัล
- รายงานแสดงจำนวนเงินเข้ารวมการแข่งขัน
- รายงานแบบบัญชีเงินเจ้าหน้าที่ทีมและนักกีฬา

แบบบันทึกผลการแข่งขันกีฬา

การแข่งขันกีฬาโรงเรียนกีฬาแห่งประเทศไทย ครั้งที่ ๒๐ "นครสวรรค์ทอเลด์เกมส์" ประจำปี ๒๕๖๐ ระหว่างวันที่ ๒๖ กรกฎาคม ถึง ๔ สิงหาคม ๒๕๖๐ ณ จังหวัด นครสวรรค์

ชนิดกีฬา * กีฬาฟุตบอล

รายการแข่งขัน * รัง ๑๐๐ เมตร

รุ่นอายุ * 18 ปี

Save Show (แสดงแบบบันทึกคะแนน)

บันทึกการแข่งขันแต่ละชนิด บันทึกคะแนนในแต่ละการแข่งขัน จบการแข่งขัน

ตารางบันทึกคะแนนของแต่ละทีม

#	วันที่แข่งขัน	โรงเรียน	สถานที่	ผล	รวมการแข่งขัน
1	27/04/2017 13:00:00	โรงเรียนกีฬาจังหวัดขอนแก่น	สถานที่ A		รอผลคัดเลือก
2	27/04/2017 13:00:00	โรงเรียนกีฬาจังหวัดชลบุรี	สถานที่ A		รอผลคัดเลือก
3	27/04/2017 01:30:00	โรงเรียนกีฬาจังหวัดตรัง	มหาวิทยาลัยเจ้าพระยา		รอผลคัดเลือก
4	27/04/2017 01:30:00	โรงเรียนกีฬาจังหวัดนครศรีธรรมราช	มหาวิทยาลัยเจ้าพระยา		รอผลคัดเลือก

ภาพที่ ข-44 แสดงหน้าจอบันทึกคะแนนการแข่งขัน

23. เมนูตารางการแข่งขัน ค้นหาข้อมูลของตารางการแข่งขันของกีฬานั้นๆ ตามช่วงวัน และ เวลา ที่ต้องการค้นหาตารางแข่งขัน ตามภาพที่ ข-45

The screenshot shows the 'ADMIN PANEL' on the left with 'จัดการข้อมูลการแข่งขัน' (Manage Competition Information) highlighted. The main content area is titled 'ตารางการแข่งขัน' (Competition Schedule) and includes a search form for 'ค้นหาข้อมูล ตารางการแข่งขัน' (Search for Competition Schedule Information). The search criteria are 'ชนิดกีฬา' (Sport Type) set to 'กีฬายกน้ำหนัก' (Weightlifting) and 'ช่วงวันที่แสดง เริ่ม' (Start Date) set to '29/04/2017 23:28:06' and 'ถึง วันที่' (End Date) set to '04/05/2017 23:30:00'. A 'Show (แสดงตารางการแข่งขัน)' button is visible. Below the search form is a table with 1 entry.

ชนิดกีฬา	รายการแข่งขัน	วัน เวลาที่แข่งขัน	สถานที่แข่งขัน	ทีมที่แข่ง	คะแนน (ทีม/ตัว)	ทีมที่ชนะ
กีฬายกน้ำหนัก	กีฬายกน้ำหนัก ๕๕.๐ กก. จับคู่ค้ำน้ำหนัก	30/04/2017 12:00:00	มหาวิทยาลัยราชภัฏวชิรเวศน์	โรงเรียนกีฬาจังหวัดชลบุรี, โรงเรียนกีฬาจังหวัดนครสวรรค์, โรงเรียนกีฬา		

ภาพที่ ข-45 แสดงเมนูตารางการแข่งขัน

24. เมนูรายงานเหรียญรางวัล เป็นเมนูรายงานเหรียญการแข่งขันว่าแต่ละชนิดกีฬา แต่ละ โรงเรียนที่ เข้าร่วมการแข่งขัน ได้รับเหรียญรางวัลอะไรบ้าง จากภาพที่ ข-46

The screenshot shows the 'ADMIN PANEL' on the left with 'รายงานเหรียญรางวัล' (Medal Report) highlighted. The main content area is titled 'ตารางการแข่งขัน' (Competition Schedule) and includes a search form for 'ค้นหาข้อมูลเหรียญรางวัล' (Search for Medal Information). The search criteria are 'ชนิดกีฬา *' (Sport Type) set to 'กีฬากรีฑา' (Athletics). A 'Show (แสดงตารางการแข่งขัน)' button is visible. Below the search form is a table with 8 entries.

#	โรงเรียน	เหรียญรางวัล		
		ทอง	เงิน	ทองแดง
1	โรงเรียนกีฬาจังหวัดขอนแก่น	0	0	0
2	โรงเรียนกีฬาจังหวัดชลบุรี	0	0	0
3	โรงเรียนกีฬาจังหวัดฉะเชิงเทรา	0	0	0
4	โรงเรียนกีฬาจังหวัดนครราชสีมา	0	0	0
5	โรงเรียนกีฬาจังหวัดนครสวรรค์	0	0	0
6	โรงเรียนกีฬาจังหวัดยะลา	0	0	0
7	โรงเรียนกีฬาจังหวัดลำปาง	0	0	0
8	โรงเรียนกีฬาจังหวัดศรีสะเกษ	0	0	0

ภาพที่ ข-46 แสดงเมนูรายงานเหรียญรางวัล

25. เมนู รายงานแสดงความจำนนขอเข้าร่วมการแข่งขัน เป็นการแสดงจำนวนนักกีฬาที่ขอความจำนนเข้าร่วมการแข่งขันของแต่ละโรงเรียน แต่ละชนิดกีฬา แต่ละรุ่นอายุ ตามภาพที่ ข-47

ภาพที่ ข-47 รายงานแสดงความจำนนขอเข้าร่วมการแข่งขัน

26. เมนู รายงานแบบบัญชีรายชื่อเจ้าหน้าที่ทีมและนักกีฬา หน้ารายงานชื่อ รหัส อายุ ของนักกีฬา และเจ้าหน้าที่ทีมตามแต่ละชนิดกีฬา แต่ละ ชนิด โรงเรียน ที่ค้นหา ตามภาพที่ ข-48

รหัสนักกีฬา	ชื่อนักกีฬา	เพศ	รุ่นอายุไม่เกิน	สถานะ	ยืนยัน	#
1102-14-0101-001	เด็กชายณัฐพล เหง้าพันธ์	ชาย	14 ปี	เลือกประเภทกีฬาแล้ว	ยืนยันแล้ว	F4
1102-14-0101-002	เด็กชายสุรวิทย์ สายสุด	ชาย	14 ปี	เลือกประเภทกีฬาแล้ว	ยืนยันแล้ว	F4
1102-14-0101-003	นายณิธิพนธ์ มาลัยทอง	ชาย	16 ปี	เลือกประเภทกีฬาแล้ว	ยืนยันแล้ว	F4
1102-14-0101-004	เด็กหญิงสุภาวรรณ ไชยวาน	หญิง	14 ปี	เลือกประเภทกีฬาแล้ว	ยืนยันแล้ว	F4
1102-14-0101-005	เด็กหญิงสาวภา ศรีระไกร	หญิง	14 ปี	เลือกประเภทกีฬาแล้ว	ยืนยันแล้ว	F4
1102-14-0101-006	เด็กหญิงณภัทราพร อ่างหาญ	หญิง	14 ปี	เลือกประเภทกีฬาแล้ว	ยืนยันแล้ว	F4
1102-14-0101-007	เด็กชายประดิพัทธ์ สิงห์เงิน	ชาย	14 ปี	เลือกประเภทกีฬาแล้ว	ยืนยันแล้ว	F4
1102-14-0101-008	เด็กชายสฤพล โพนชัยยา	ชาย	14 ปี	เลือกประเภทกีฬาแล้ว	ยืนยันแล้ว	F4
1102-14-0101-009	เด็กชายรัฐพล บุษบา	ชาย	14 ปี	เลือกประเภทกีฬาแล้ว	ยืนยันแล้ว	F4
1102-14-0101-010	เด็กชายสฤพล กล้วยกรู	ชาย	14 ปี	เลือกประเภทกีฬาแล้ว	ยืนยันแล้ว	F4

ภาพที่ ข-48 รายงานแบบบัญชีรายชื่อเจ้าหน้าที่ทีมและนักกีฬาการใช้งานของ User

27. เมื่อกดอึนรหัสผ่านเข้ามาในสถานะของ USER PANEL จะขึ้นเมนูให้เลือกตามภาพที่ ข-49

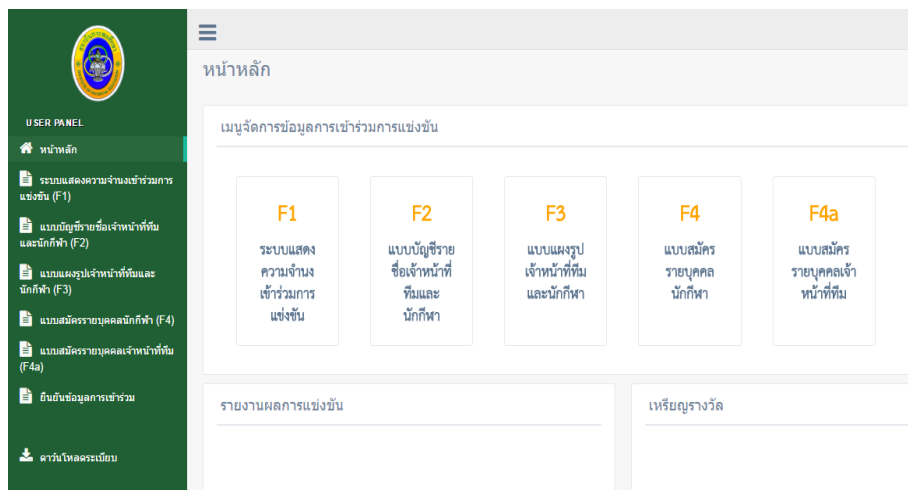

ภาพที่ ข-49 แสดงหน้าหลัก

28. เมนู ระบบแสดงความจำนงเข้าร่วมรายการแข่งขัน F1 เป็นเมนูที่จะให้ User กรอกข้อมูลการส่งตัวนักกีฬาที่จะเข้าร่วมการแข่งขันของแต่ละชนิดกีฬา ตามอายุ ส่งชนิดไหน ประเภทไหน ส่งกี่คน หรือไม่ส่งเลย โดยการส่งแบบเข้าร่วมการแข่งขันจะสมัครตามโรงเรียนที่ล็อกอินเข้ามาเท่านั้น ตามภาพที่ ข-50

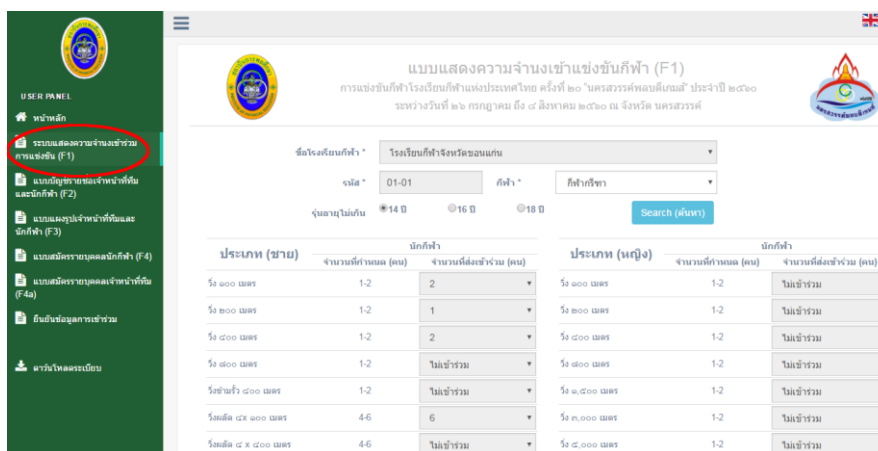

ภาพที่ ข-50 แสดงระบบแสดงความจำนงเข้าร่วมรายการแข่งขัน F1

29. เมนูแบบบัญชีรายชื่อเจ้าหน้าที่ทีมและนักกีฬา F2 เป็นเมนูแสดงชื่อของนักกีฬา และ เจ้าหน้าที่ทีม ที่ส่งรายชื่อเข้ามา เป็นการตรวจสอบรายชื่อ ตามชนิดกีฬา และ ประเภทกีฬา และสามารถแสดงข้อมูลตาม F4 ตามภาพที่ ข-51

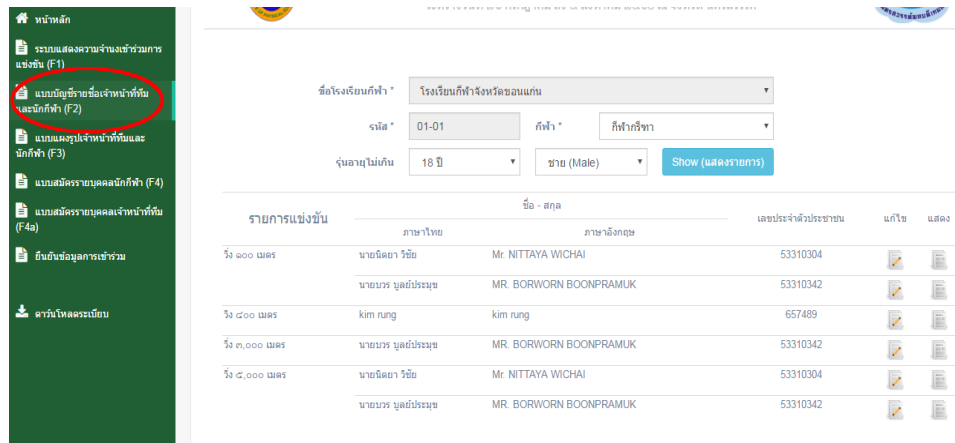

The screenshot shows a web application interface. On the left is a green sidebar menu with the following items: หน้าหลัก, ระบบแสดงความจำเพาะร่วมการแข่งขัน (F1), **แบบบัญชีรายชื่อเจ้าหน้าที่ทีมและนักกีฬา (F2)** (circled in red), แบบสมัครรายบุคคลนักกีฬา (F4), แบบสมัครรายบุคคลเจ้าหน้าที่ทีม (F4a), and อื่นๆข้อมูลการเข้าร่วม. Below the menu is a 'ดาวน์โหลดแบบ' icon. The main content area shows a search form with fields for 'ชื่อโรงเรียนกีฬา *' (selected as 'โรงเรียนกีฬาจังหวัดขอนแก่น'), 'จังหวัด *' (01-01), 'กีฬา *' (กีฬารักบี้), 'จำนวนไม่เกิน' (18 ปี), and 'ชาย (Male)'. A 'Show (แสดงรายการ)' button is present. Below the form is a table titled 'รายการแข่งขัน' with columns for Thai name, English name, ID, and action icons.

รายการแข่งขัน	ชื่อ - สกุล	เลขประจำตัวประชาชน	แก้ไข	แสดง
วิ่ง ๑๐๐ เมตร	นายธิดยา วิชัย Mr. NITTAYA WICHAI	53310304		
	นายบรร บูลย์ประมุข MR. BORWORN BOONPRAMUK	53310342		
วิ่ง ๔๐๐ เมตร	kim rung kim rung	657489		
วิ่ง ๓,๐๐๐ เมตร	นายบรร บูลย์ประมุข MR. BORWORN BOONPRAMUK	53310342		
วิ่ง ๕,๐๐๐ เมตร	นายธิดยา วิชัย Mr. NITTAYA WICHAI	53310304		
	นายบรร บูลย์ประมุข MR. BORWORN BOONPRAMUK	53310342		

ภาพที่ ข-51 แสดงแบบบัญชีรายชื่อเจ้าหน้าที่ทีมและนักกีฬา F2

30. เมนู แบบแสดงรูปเจ้าหน้าที่ทีมและนักกีฬา F3 เป็นการแสดงรูปเจ้าหน้าที่ทีมและนักกีฬา ตามชนิดกีฬา และ รุ่นอายุ ที่กำหนด ตามภาพที่ ข-56 และภาพที่ ข-52

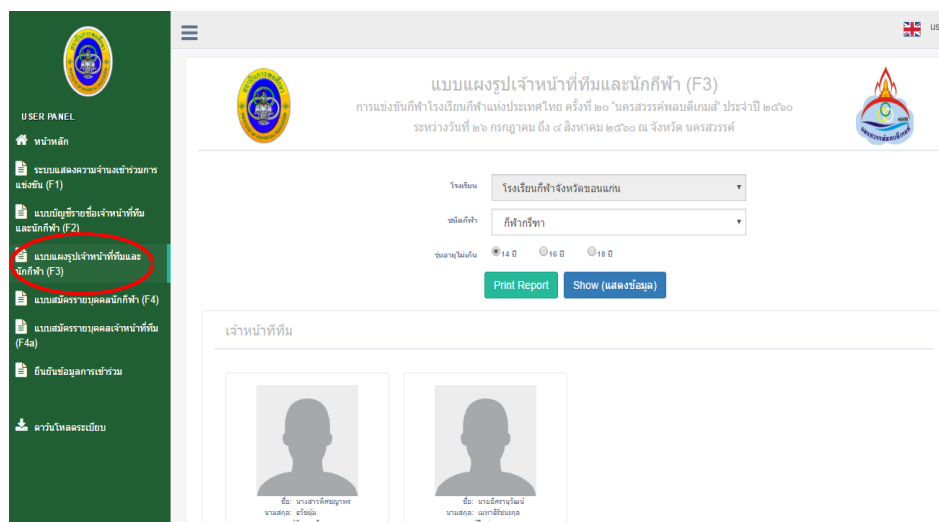

The screenshot shows a web application interface. On the left is a green sidebar menu with the following items: หน้าหลัก, ระบบแสดงความจำเพาะร่วมการแข่งขัน (F1), แบบบัญชีรายชื่อเจ้าหน้าที่ทีมและนักกีฬา (F2), **แบบแสดงรูปเจ้าหน้าที่ทีมและนักกีฬา (F3)** (circled in red), แบบสมัครรายบุคคลนักกีฬา (F4), แบบสมัครรายบุคคลเจ้าหน้าที่ทีม (F4a), and อื่นๆข้อมูลการเข้าร่วม. Below the menu is a 'ดาวน์โหลดแบบ' icon. The main content area shows a search form with fields for 'โรงเรียน' (selected as 'โรงเรียนกีฬาจังหวัดขอนแก่น'), 'ชนิดกีฬา' (กีฬารักบี้), and 'ขนาดไม่เกิน' (14 ปี, 16 ปี, 18 ปี). There are 'Print Report' and 'Show (แสดงข้อมูล)' buttons. Below the form is a section titled 'เจ้าหน้าที่ทีม' with two user profile cards. Each card has a placeholder image and a name: 'ชื่อ: นางสาวศศิมาพร นามสกุล: สุวัฒน์ บุรีดาศิน' and 'ชื่อ: นายธิดยาวิชัย นามสกุล: นายธีรวัฒน์ บุรีดาศิน'.

ภาพที่ ข-52 แสดงเมนูและเจ้าหน้าที่ทีม

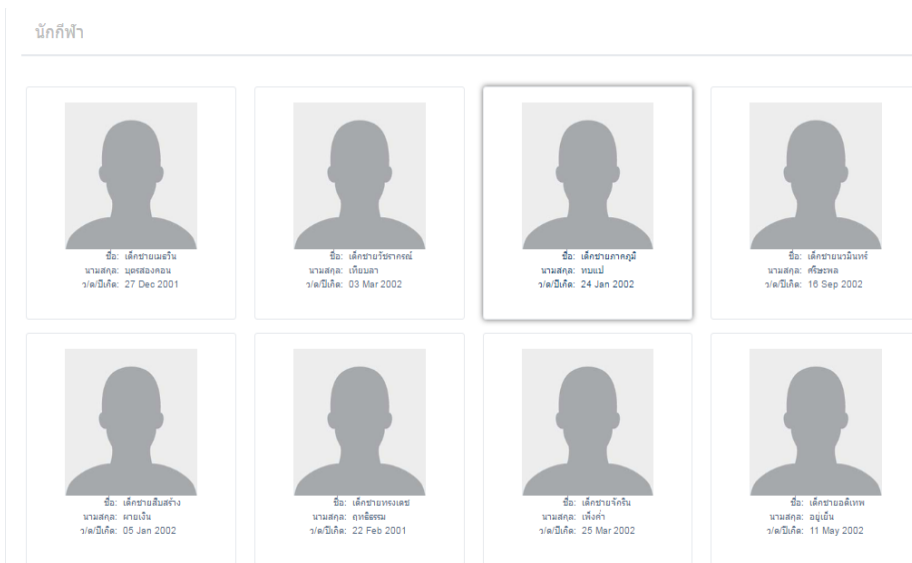

ภาพที่ ข-53 แสดงแผงรูปนักกีฬา

31. เมนู แบบสมัครรายบุคคลนักกีฬา F4 เป็นเมนูที่ให้ User เข้ามากรอกรายละเอียดข้อมูลพื้นฐานของนักกีฬา และรูปภาพ ตามชนิดกีฬา ชนิดกีฬาจะกวดเลือกตามรูปยูนิคอน เพื่อให้่ายต่อการหาชนิดกีฬาตามภาพที่ ข-54

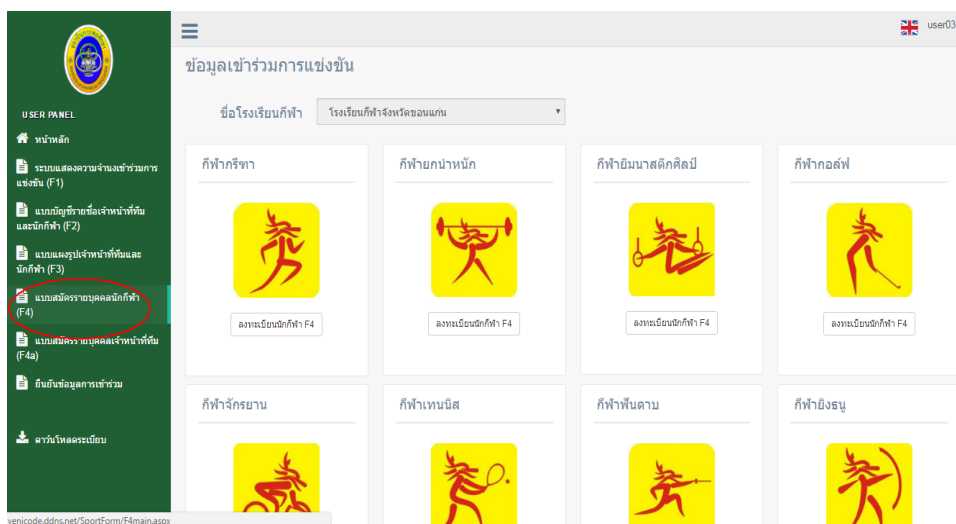

ภาพที่ ข-54 แสดงหน้าจอชนิดกีฬา ก่อนสมัครรายบุคคลนักกีฬา F4

32. เมนู แบบสมัครรายบุคคลเจ้าหน้าที่ทีม F4a เป็นเมนูที่ให้ User เข้ามากรอกรายละเอียดพื้นฐานของเจ้าหน้าที่ทีม ตามภาพที่ ข-55

USER PANEL

- หน้าหลัก
- ระบบแสดงความจำนงเข้าร่วมการแข่งขัน (F1)
- แบบบัญชีรายชื่อเจ้าหน้าที่ทีมและนักกีฬา (F2)
- แบบแผนรูปเจ้าหน้าที่ทีมและนักกีฬา (F3)
- แบบสมัครรายบุคคลนักกีฬา (F4)
- แบบสมัครรายบุคคลเจ้าหน้าที่ทีม (F4a)**
- ยืนยันข้อมูลการเข้าร่วม
- ดาวน์โหลดระเบียบ

การแข่งขันกีฬาโรงเรียนกีฬาแห่งประเทศไทย ครั้งที่ ๒๐ ในครสวรรคตพลบดีเกมส์ ประจำปี ๒๕๖๐
ระหว่างวันที่ ๒๖ กรกฎาคม ถึง ๒๙ สิงหาคม ๒๕๖๐ ณ จังหวัด นครสวรรค์

๑. ชื่อ (ภาษาไทย) * นามสกุล (ภาษาไทย) *
 ชื่อ (ภาษาอังกฤษ) * นามสกุล (ภาษาอังกฤษ) *
 เลขประจำตัวประชาชน * หมายเลขหนังสือเดินทาง *
 สัญชาติ * ศาสนา *
 เกิดวันที่ * 01/May/2017 อายุ 1 ปี
 กรุ๊ปเลือด -
 ๒. โรงเรียนกีฬา จังหวัด
 ที่อยู่ปัจจุบัน ตำบล / แขวง
 จังหวัด รหัสไปรษณีย์

ภาพที่ ข-55 แสดงหน้าจอแบบสมัครรายบุคคลเจ้าหน้าที่ทีม F4a

33. เมนูยืนยันแบบฟอร์มการเข้าร่วม เป็นเมนูที่ให้ User กด Confirm ข้อมูล ตามภาพที่ ข-56

USER PANEL

- หน้าหลัก
- ระบบแสดงความจำนงเข้าร่วมการแข่งขัน (F1)
- แบบบัญชีรายชื่อเจ้าหน้าที่ทีมและนักกีฬา (F2)
- แบบแผนรูปเจ้าหน้าที่ทีมและนักกีฬา (F3)
- แบบสมัครรายบุคคลนักกีฬา (F4)
- แบบสมัครรายบุคคลเจ้าหน้าที่ทีม (F4a)
- ยืนยันข้อมูลการเข้าร่วม**
- ดาวน์โหลดระเบียบ

แบบยืนยันความจำนงเข้าแข่งขันกีฬา
การแข่งขันกีฬาโรงเรียนกีฬาแห่งประเทศไทย ครั้งที่ ๒๐ ในครสวรรคตพลบดีเกมส์ ประจำปี ๒๕๖๐
ระหว่างวันที่ ๒๖ กรกฎาคม ถึง ๒๙ สิงหาคม ๒๕๖๐ ณ จังหวัด นครสวรรค์

ชื่อโรงเรียนกีฬา *

Form No.	ชื่อแบบฟอร์ม	Form Name	ระยะเวลาบันทึกข้อมูล	ยืนยันข้อมูล / Confirm Data
F1	ระบบแสดงความจำนงเข้าร่วมการแข่งขัน (F1)	Confirm intent of participation Athletics (F1)	4/1/2017 10:00:00 AM - 4/30/2017 11:00:00 AM	<input type="button" value="ยืนยันข้อมูล / Confirm"/>
F4	แบบสมัครรายบุคคลนักกีฬา (F4)	The Application for Individual Team Officials (F4)	4/1/2017 10:00:00 AM - 4/30/2017 11:00:00 AM	<input type="button" value="ยืนยันข้อมูล / Confirm"/>
F4a	แบบสมัครรายบุคคลเจ้าหน้าที่ทีม (F4a)	The Application for Individual Team Officials (F4a)	4/1/2017 10:00:00 AM - 4/30/2017 11:00:00 AM	<input type="button" value="ยืนยันข้อมูล / Confirm"/>

ภาพที่ ข-56 แสดงข้อมูลยืนยันแบบฟอร์มการเข้าร่วม

ภาคผนวก ค

ตัวอย่างแบบแสดงความจำนองเข้าแข่งขัน (แบบ F1)



แบบแสดงความจำนองเข้าแข่งขัน ชนิดกีฬากีฬา (F๑)
การแข่งขันกีฬาโรงเรียนกีฬาแห่งประเทศไทย ครั้งที่ ๒๐ “นครสวรรค์พลบดีเกมส์” ประจำปี ๒๕๖๐
ระหว่างวันที่ ๒๖ กรกฎาคม - ๔ สิงหาคม ๒๕๖๐ ณ จังหวัดนครสวรรค์



โรงเรียนกีฬา.....

รหัส กีฬากีฬา รุ่นอายุไม่เกิน ๑๔ ปี

ชาย

หญิง

รายการแข่งขัน	นักกีฬา	
	จำนวนที่กำหนด (คน)	จำนวนที่ส่งเข้าร่วม (คน)
วิ่ง ๑๐๐ เมตร	๒	
วิ่ง ๒๐๐ เมตร	๒	
วิ่ง ๔๐๐ เมตร	๒	
วิ่ง ๘๐๐ เมตร	๒	
วิ่ง ๑,๕๐๐ เมตร		
วิ่ง ๓,๐๐๐ เมตร		
วิ่ง ๕,๐๐๐ เมตร		
วิ่งวิบาก ๒,๐๐๐ เมตร		
วิ่งข้ามรั้ว ๑๐๐ เมตร ชาย		
วิ่งข้ามรั้ว ๑๑๐ เมตร ชาย	๒	
วิ่งข้ามรั้ว ๔๐๐ เมตร	๒	
วิ่งผลัด ๔x ๑๐๐ เมตร	๖	
วิ่งผลัด ๔ x ๔๐๐ เมตร	๖	
กระโดดไกล	๒	
เขย่งก้าวกระโดด	๒	
กระโดดค้ำ	๒	
กระโดดสูง	๒	
ทุ่มน้ำหนัก	๒	
พุ่งแหลน	๒	
ขว้างจักร	๒	
ขว้างค้อน		
เดิน ๒,๐๐๐ เมตร	๒	
เดิน ๓,๐๐๐ เมตร		
เดิน ๕,๐๐๐ เมตร		
สัตตกรีฑา		
อัญฐกรีฑา		
ปัญญากรีฑา	๒	

รายการแข่งขัน	นักกีฬา	
	จำนวนที่กำหนด (คน)	จำนวนที่ส่งเข้าร่วม (คน)
วิ่ง ๑๐๐ เมตร	๒	
วิ่ง ๒๐๐ เมตร	๒	
วิ่ง ๔๐๐ เมตร	๒	
วิ่ง ๘๐๐ เมตร	๒	
วิ่ง ๑,๕๐๐ เมตร		
วิ่ง ๓,๐๐๐ เมตร		
วิ่ง ๕,๐๐๐ เมตร		
วิ่งวิบาก ๒,๐๐๐ เมตร		
วิ่งข้ามรั้ว ๑๐๐ เมตร หญิง	๒	
วิ่งข้ามรั้ว ๑๑๐ เมตร หญิง		
วิ่งข้ามรั้ว ๔๐๐ เมตร	๒	
วิ่งผลัด ๔x ๑๐๐ เมตร	๖	
วิ่งผลัด ๔ x ๔๐๐ เมตร	๖	
กระโดดไกล	๒	
เขย่งก้าวกระโดด	๒	
กระโดดค้ำ	๒	
กระโดดสูง	๒	
ทุ่มน้ำหนัก	๒	
พุ่งแหลน	๒	
ขว้างจักร	๒	
ขว้างค้อน		
เดิน ๒,๐๐๐ เมตร	๒	
เดิน ๓,๐๐๐ เมตร		
เดิน ๕,๐๐๐ เมตร		
สัตตกรีฑา		
อัญฐกรีฑา		
ปัญญากรีฑา	๒	



แบบแสดงความจำนองเข้าแข่งขัน ชนิดกีฬากรีฑา (F๑)
การแข่งขันกีฬาโรงเรียนกีฬาแห่งประเทศไทย ครั้งที่ ๒๐ “นครสวรรค์พลบดีเกมส์” ประจำปี ๒๕๖๐
ระหว่างวันที่ ๒๖ กรกฎาคม - ๔ สิงหาคม ๒๕๖๐ ณ จังหวัดนครสวรรค์



โรงเรียนกีฬา.....

รหัส กีฬากรีฑา รุ่นอายุไม่เกิน ๑๖ ปี

ชาย

หญิง

รายการแข่งขัน	นักกีฬา	
	จำนวนที่กำหนด (คน)	จำนวนที่ส่งเข้าร่วม (คน)
วิ่ง ๑๐๐ เมตร	๒	
วิ่ง ๒๐๐ เมตร	๒	
วิ่ง ๔๐๐ เมตร	๒	
วิ่ง ๘๐๐ เมตร	๒	
วิ่ง ๑,๕๐๐ เมตร	๒	
วิ่ง ๓,๐๐๐ เมตร	๒	
วิ่ง ๕,๐๐๐ เมตร		
วิ่งวิบาก ๒,๐๐๐ เมตร	๒	
วิ่งข้ามรั้ว ๑๐๐ เมตร ชาย		
วิ่งข้ามรั้ว ๑๑๐ เมตร ชาย	๒	
วิ่งข้ามรั้ว ๔๐๐ เมตร	๒	
วิ่งผลัด ๔x ๑๐๐ เมตร	๖	
วิ่งผลัด ๔ x ๔๐๐ เมตร	๖	
กระโดดไกล	๒	
เขย่งก้าวกระโดด	๒	
กระโดดค้ำ	๒	
กระโดดสูง	๒	
ทุ่มน้ำหนัก	๒	
พุ่งแหลน	๒	
ขว้างจักร	๒	
ขว้างค้อน	๒	
เดิน ๒,๐๐๐ เมตร		
เดิน ๓,๐๐๐ เมตร	๒	
เดิน ๕,๐๐๐ เมตร		
สัตตกรีฑา		
อัฐกรีฑา	๒	
ปัญญากรีฑา		

รายการแข่งขัน	นักกีฬา	
	จำนวนที่กำหนด (คน)	จำนวนที่ส่งเข้าร่วม (คน)
วิ่ง ๑๐๐ เมตร	๒	
วิ่ง ๒๐๐ เมตร	๒	
วิ่ง ๔๐๐ เมตร	๒	
วิ่ง ๘๐๐ เมตร	๒	
วิ่ง ๑,๕๐๐ เมตร	๒	
วิ่ง ๓,๐๐๐ เมตร	๒	
วิ่ง ๕,๐๐๐ เมตร		
วิ่งวิบาก ๒,๐๐๐ เมตร	๒	
วิ่งข้ามรั้ว ๑๐๐ เมตร หญิง	๒	
วิ่งข้ามรั้ว ๑๑๐ เมตร หญิง		
วิ่งข้ามรั้ว ๔๐๐ เมตร	๒	
วิ่งผลัด ๔x ๑๐๐ เมตร	๖	
วิ่งผลัด ๔ x ๔๐๐ เมตร	๖	
กระโดดไกล	๒	
เขย่งก้าวกระโดด	๒	
กระโดดค้ำ	๒	
กระโดดสูง	๒	
ทุ่มน้ำหนัก	๒	
พุ่งแหลน	๒	
ขว้างจักร	๒	
ขว้างค้อน	๒	
เดิน ๒,๐๐๐ เมตร		
เดิน ๓,๐๐๐ เมตร	๒	
เดิน ๕,๐๐๐ เมตร		
สัตตกรีฑา	๒	
อัฐกรีฑา		
ปัญญากรีฑา		



แบบแสดงความจำนองเข้าแข่งขัน ชนิดกีฬากรีฑา (F๑)
การแข่งขันกีฬาโรงเรียนกีฬาแห่งประเทศไทย ครั้งที่ ๒๐ “นครสวรรค์พลบดีเกมส์” ประจำปี ๒๕๖๐
ระหว่างวันที่ ๒๖ กรกฎาคม - ๔ สิงหาคม ๒๕๖๐ ณ จังหวัดนครสวรรค์



โรงเรียนกีฬา.....

รหัส กีฬากรีฑา รุ่นอายุไม่เกิน ๑๘ ปี

ชาย

หญิง

รายการแข่งขัน	นักกีฬา	
	จำนวนที่กำหนด (คน)	จำนวนที่ส่งเข้าร่วม (คน)
วิ่ง ๑๐๐ เมตร	๒	
วิ่ง ๒๐๐ เมตร	๒	
วิ่ง ๔๐๐ เมตร	๒	
วิ่ง ๘๐๐ เมตร	๒	
วิ่ง ๑,๕๐๐ เมตร	๒	
วิ่ง ๓,๐๐๐ เมตร		
วิ่ง ๕,๐๐๐ เมตร	๒	
วิ่งวิบาก ๒,๐๐๐ เมตร	๒	
วิ่งข้ามรั้ว ๑๐๐ เมตร ชาย		
วิ่งข้ามรั้ว ๑๑๐ เมตร ชาย	๒	
วิ่งข้ามรั้ว ๔๐๐ เมตร	๒	
วิ่งผลัด ๔x ๑๐๐ เมตร	๖	
วิ่งผลัด ๔ x ๔๐๐ เมตร	๖	
กระโดดไกล	๒	
เขย่งก้าวกระโดด	๒	
กระโดดค้ำ	๒	
กระโดดสูง	๒	
ทุ่มน้ำหนัก	๒	
พุ่งแหลน	๒	
ขว้างจักร	๒	
ขว้างค้อน	๒	
เดิน ๒,๐๐๐ เมตร		
เดิน ๓,๐๐๐ เมตร		
เดิน ๕,๐๐๐ เมตร	๒	
สัตตกรีฑา		
อัญฐกรีฑา	๒	
ปัญญากรีฑา		

รายการแข่งขัน	นักกีฬา	
	จำนวนที่กำหนด (คน)	จำนวนที่ส่งเข้าร่วม (คน)
วิ่ง ๑๐๐ เมตร	๒	
วิ่ง ๒๐๐ เมตร	๒	
วิ่ง ๔๐๐ เมตร	๒	
วิ่ง ๘๐๐ เมตร	๒	
วิ่ง ๑,๕๐๐ เมตร	๒	
วิ่ง ๓,๐๐๐ เมตร	๒	
วิ่ง ๕,๐๐๐ เมตร		
วิ่งวิบาก ๒,๐๐๐ เมตร	๒	
วิ่งข้ามรั้ว ๑๐๐ เมตร หญิง	๒	
วิ่งข้ามรั้ว ๑๑๐ เมตร ชาย		
วิ่งข้ามรั้ว ๔๐๐ เมตร	๒	
วิ่งผลัด ๔x ๑๐๐ เมตร	๖	
วิ่งผลัด ๔ x ๔๐๐ เมตร	๖	
กระโดดไกล	๒	
เขย่งก้าวกระโดด	๒	
กระโดดค้ำ	๒	
กระโดดสูง	๒	
ทุ่มน้ำหนัก	๒	
พุ่งแหลน	๒	
ขว้างจักร	๒	
ขว้างค้อน	๒	
เดิน ๒,๐๐๐ เมตร		
เดิน ๓,๐๐๐ เมตร	๒	
เดิน ๕,๐๐๐ เมตร		
สัตตกรีฑา	๒	
อัญฐกรีฑา		
ปัญญากรีฑา		



แบบแสดงความจำนงเข้าแข่งขัน ชนิดกีฬากรีฑา (F๑)
การแข่งขันกีฬาโรงเรียนกีฬาแห่งประเทศไทย ครั้งที่ ๒๐ “นครสวรรค์พลบดีเกมส์” ประจำปี ๒๕๖๐
ระหว่างวันที่ ๒๖ กรกฎาคม - ๔ สิงหาคม ๒๕๖๐ ณ จังหวัดนครสวรรค์



โรงเรียนกีฬา.....

เจ้าหน้าที่ทีม	เจ้าหน้าที่ทีม	
	จำนวนที่กำหนด (คน)	จำนวนที่ส่งเข้าร่วม (คน)
ผู้จัดการทีม	๑	
หัวหน้าผู้ฝึกสอน	๑	
ผู้ฝึกสอน	๖	
ผู้ช่วยผู้ฝึกสอน	๒	
รวม	๑๐	

ภาคผนวก ง

ตัวอย่างแบบสมัครรายบุคคลเจ้าหน้าที่ทีมและนักกีฬา (แบบ F4)



แบบสมัครรายบุคคล (นักกีฬา)
การแข่งขันกีฬาโรงเรียนกีฬาแห่งประเทศไทยครั้งที่ ๒๐ “นครสวรรค์พลบดีเกมส์”
ณ จังหวัดนครสวรรค์
ระหว่างวันที่ ๒๖ กรกฎาคม - ๔ สิงหาคม ๒๕๖๐

1.ชื่อ(ภาษาไทย).....นามสกุล(ภาษาไทย).....
ชื่อ(ภาษาอังกฤษ).....นายสกุล(ภาษาอังกฤษ).....
เลขประจำตัวประชาชน.....หมายเลขหนังสือเดินทาง.....
สัญชาติ.....ศาสนา..... เกิดวันที่.....เดือน..... พ.ศ.....กรุ๊ปเลือด.....

2.โรงเรียนกีฬา.....สังกัด.....
ที่อยู่ปัจจุบัน.....หมู่ที่.....ตำบล.....อำเภอ.....จังหวัด.....
.....รหัสไปรษณีย์.....โทรศัพท์.....

3.ขอสมัครเข้าร่วมการแข่งขันกีฬาโรงเรียนกีฬาแห่งประเทศไทยครั้งที่ ๒๐ “นครสวรรค์เกมส์” ตาม
รายละเอียด ดังนี้

รูปร่าง ๑๔ ปี ๑๖ ปี ๑๘ ปี
เพศ ชาย หญิง

ชนิดกีฬา.....

ประเภทแข่งขัน/รายการแข่งขัน

1.....

2.....

3.....

ข้าพเจ้าขอรับรองว่า ข้อความข้างต้นเป็นจริงทุกประการ

ลงชื่อ

(.....)

ผู้สมัคร

ลงชื่อ

(.....)

ผู้อำนวยการโรงเรียนกีฬาจังหวัด.....

ผู้รับรอง



แบบสมัครรายบุคคล (เจ้าหน้าที่ทีม)
 การแข่งขันกีฬาโรงเรียนกีฬาแห่งประเทศไทยครั้งที่ ๒๐ “นครสวรรค์พลบดีเกมส์”
 ณ จังหวัดนครสวรรค์
 ระหว่างวันที่ ๒๖ กรกฎาคม - ๔ สิงหาคม ๒๕๖๐

ติดรูปถ่าย

๑. ชื่อ(ภาษาไทย).....นามสกุล(ภาษาไทย).....
 ชื่อ(ภาษาอังกฤษ).....นายสกุล(ภาษาอังกฤษ).....
 เลขประจำตัวประชาชน.....หมายเลขหนังสือเดินทาง.....
 สัญชาติ.....ศาสนา.....เกิดวันที่.....เดือน.....พ.ศ.....กรุ๊ปเลือด.....
 ๒. โรงเรียนกีฬา.....สังกัด.....
 ที่อยู่ปัจจุบัน.....หมู่ที่.....ตำบล.....อำเภอ.....จังหวัด.....
รหัสไปรษณีย์.....โทรศัพท์.....

๓. ขอสมัครเข้าร่วมการแข่งขันกีฬาโรงเรียนกีฬาแห่งประเทศไทยครั้งที่ ๒๐ “นครสวรรค์พลบดีเกมส์”
 ตามรายละเอียด ดังนี้

ตำแหน่ง..... ชนิดกีฬา.....
 รุ่นอายุ ๑๔ ปี ๑๖ ปี ๑๘ ปี
 เพศ ชาย หญิง

ข้าพเจ้าขอรับรองว่า ข้อความข้างต้นเป็นจริงทุกประการ

ลงชื่อ ผู้รับรอง
 (.....)
 ผู้อำนวยการโรงเรียนกีฬาจังหวัด.....

ภาคผนวก จ

ตัวอย่างแบบบัญชีรายชื่อนักกีฬาและเจ้าหน้าที่ทีม (แบบ F2)



แบบแสดงความจำนองเข้าแข่งขัน ชนิดกีฬากรีฑา (F๒)
 การแข่งขันกีฬาโรงเรียนกีฬาแห่งประเทศไทย ครั้งที่ ๒๐ “นครสวรรค์พลบดีเกมส์” ประจำปี ๒๕๖๐
 ระหว่างวันที่ ๒๖ กรกฎาคม - ๔ สิงหาคม ๒๕๖๐ ณ จังหวัดนครสวรรค์



โรงเรียนกีฬา.....

รหัส กีฬากรีฑา รุ่นอายุไม่เกิน ๑๔ ปี ชาย

รายการแข่งขัน	ชื่อ - สกุล		เลขประจำตัวประชาชน
	ภาษาไทย	ภาษาอังกฤษ	
วิ่ง ๑๐๐ เมตร	๑		
	๒		
วิ่ง ๒๐๐ เมตร	๑		
	๒		
วิ่ง ๔๐๐ เมตร	๑		
	๒		
วิ่งข้ามรั้ว ๑๑๐ เมตร	๑		
	๒		
วิ่งข้ามรั้ว ๔๐๐ เมตร	๑		
	๒		
วิ่งผลัด ๔ X ๑๐๐ เมตร	๑		
	๒		
	๓		
	๔		
	๕		
	๖		
วิ่งผลัด ๔ X ๔๐๐ เมตร	๑		
	๒		
	๓		
	๔		
	๕		
	๖		
กระโดดไกล	๑		
	๒		
เขย่งก้าวกระโดด	๑		
	๒		



แบบแสดงความจำนงเข้าแข่งขัน ชนิดกีฬากรีฑา (F๒)
การแข่งขันกีฬาโรงเรียนกีฬาแห่งประเทศไทย ครั้งที่ ๒๐ “นครสวรรค์พลบดีเกมส์” ประจำปี ๒๕๖๐
ระหว่างวันที่ ๒๖ กรกฎาคม - ๔ สิงหาคม ๒๕๖๐ ณ จังหวัดนครสวรรค์



โรงเรียนกีฬา.....

กระโดดสูง	๑		
	๒		
กระโดดค้ำ	๑		
	๒		
ทุ่มน้ำหนัก	๑		
	๒		
พุ่งแหลน	๑		
	๒		
ขว้างจักร	๑		
	๒		
เดิน ๒,๐๐๐ เมตร	๑		
	๒		
ปัญจกรีฑา	๑		
	๒		



แบบแสดงความจำนองเข้าแข่งขัน ชนิดกีฬากีฬา (F๒)
 การแข่งขันกีฬาโรงเรียนกีฬาแห่งประเทศไทย ครั้งที่ ๒๐ “นครสวรรค์พลบดีเกมส์” ประจำปี ๒๕๖๐
 ระหว่างวันที่ ๒๖ กรกฎาคม - ๔ สิงหาคม ๒๕๖๐ ณ จังหวัดนครสวรรค์



โรงเรียนกีฬา.....

รหัส กีฬากีฬา รุ่นอายุไม่เกิน ๑๔ ปี หญิง

รายการแข่งขัน	ชื่อ - สกุล		เลขประจำตัวประชาชน
	ภาษาไทย	ภาษาอังกฤษ	
วิ่ง ๑๐๐ เมตร	๑		
	๒		
วิ่ง ๒๐๐ เมตร	๑		
	๒		
วิ่ง ๔๐๐ เมตร	๑		
	๒		
วิ่งข้ามรั้ว ๑๐๐ เมตร	๑		
	๒		
วิ่งข้ามรั้ว ๔๐๐ เมตร	๑		
	๒		
วิ่งผลัด ๔ x ๑๐๐ เมตร	๑		
	๒		
	๓		
	๔		
	๕		
	๖		
วิ่งผลัด ๔ x ๔๐๐ เมตร	๑		
	๒		
	๓		
	๔		
	๕		
	๖		
กระโดดไกล	๑		
	๒		



แบบแสดงความจำนงเข้าแข่งขัน ชนิดกีฬากรีฑา (F๒)
การแข่งขันกีฬาโรงเรียนกีฬาแห่งประเทศไทย ครั้งที่ ๒๐ “นครสวรรค์พลบดีเกมส์” ประจำปี ๒๕๖๐
ระหว่างวันที่ ๒๖ กรกฎาคม - ๔ สิงหาคม ๒๕๖๐ ณ จังหวัดนครสวรรค์



โรงเรียนกีฬา.....

เข่งก้าวกระโดด	๑		
	๒		
กระโดดสูง	๑		
	๒		
กระโดดค้ำ	๑		
	๒		
ทุ่มน้ำหนัก	๑		
	๒		
พุ่งแหลน	๑		
	๒		
ขว้างจักร	๑		
	๒		
เดิน ๒,๐๐๐ เมตร	๑		
	๒		
ปัญจกรีฑา	๑		
	๒		



แบบแสดงความจำนองเข้าแข่งขัน ชนิดกีฬากรีฑา (F๒)
 การแข่งขันกีฬาโรงเรียนกีฬาแห่งประเทศไทย ครั้งที่ ๒๐ “นครสวรรค์พลบดีเกมส์” ประจำปี ๒๕๖๐
 ระหว่างวันที่ ๒๖ กรกฎาคม - ๔ สิงหาคม ๒๕๖๐ ณ จังหวัดนครสวรรค์



โรงเรียนกีฬา.....

รหัส กีฬากรีฑา รุ่นอายุไม่เกิน ๑๖ ปี ชาย

รายการแข่งขัน	ชื่อ - สกุล		เลขประจำตัวประชาชน
	ภาษาไทย	ภาษาอังกฤษ	
วิ่ง ๑๐๐ เมตร	๑		
	๒		
วิ่ง ๒๐๐ เมตร	๑		
	๒		
วิ่ง ๔๐๐ เมตร	๑		
	๒		
วิ่ง ๘๐๐ เมตร	๑		
	๒		
วิ่ง ๑,๕๐๐ เมตร	๑		
	๒		
วิ่ง ๓,๐๐๐ เมตร	๑		
	๒		
วิ่งวิบาก ๒,๐๐๐ เมตร	๑		
	๒		
วิ่งข้ามรั้ว ๑๑๐ เมตร	๑		
	๒		
วิ่งข้ามรั้ว ๔๐๐ เมตร	๑		
	๒		
วิ่งผลัด ๔X ๑๐๐ เมตร	๑		
	๒		
	๓		
	๔		
	๕		
	๖		



แบบแสดงความจำนงเข้าแข่งขัน ชนิดกีฬากรีฑา (F๒)
การแข่งขันกีฬาโรงเรียนกีฬาแห่งประเทศไทย ครั้งที่ ๒๐ “นครสวรรค์พลบดีเกมส์” ประจำปี ๒๕๖๐
ระหว่างวันที่ ๒๖ กรกฎาคม - ๔ สิงหาคม ๒๕๖๐ ณ จังหวัดนครสวรรค์



โรงเรียนกีฬา.....

วิ่งผลัด ๔ x ๔๐๐ เมตร	๑		
	๒		
	๓		
	๔		
	๕		
	๖		
กระโดดไกล	๑		
	๒		
เขย่งก้าวกระโดด	๑		
	๒		
กระโดดค้ำ	๑		
	๒		
กระโดดสูง	๑		
	๒		
ทุ่มน้ำหนัก	๑		
	๒		
พุ่งแหลน	๑		
	๒		
ขว้างจักร	๑		
	๒		



แบบแสดงความจำนงเข้าแข่งขัน ชนิดกีฬากรีฑา (F๒)
การแข่งขันกีฬาโรงเรียนกีฬาแห่งประเทศไทย ครั้งที่ ๒๐ “นครสวรรค์พลบดีเกมส์” ประจำปี ๒๕๖๐
ระหว่างวันที่ ๒๖ กรกฎาคม - ๔ สิงหาคม ๒๕๖๐ ณ จังหวัดนครสวรรค์



โรงเรียนกีฬา.....

รหัส กีฬากรีฑา รุ่นอายุไม่เกิน ๑๖ ปี ชาย

รายการแข่งขัน	ชื่อ - สกุล		เลขประจำตัวประชาชน
	ภาษาไทย	ภาษาอังกฤษ	
ขว้างค้อน	๑		
	๒		
เดิน ๓,๐๐๐ เมตร	๑		
	๒		
อัญฐกรีฑา	๑		
	๒		



แบบแสดงความจำนงเข้าแข่งขัน ชนิดกีฬากรีฑา (F๒)
การแข่งขันกีฬาโรงเรียนกีฬาแห่งประเทศไทย ครั้งที่ ๒๐ “นครสวรรค์พลบดีเกมส์” ประจำปี ๒๕๖๐
ระหว่างวันที่ ๒๖ กรกฎาคม - ๔ สิงหาคม ๒๕๖๐ ณ จังหวัดนครสวรรค์



โรงเรียนกีฬา.....

รหัส กีฬากรีฑา รุ่นอายุไม่เกิน ๑๖ ปี หญิง

รายการแข่งขัน	ชื่อ - สกุล		เลขประจำตัวประชาชน
	ภาษาไทย	ภาษาอังกฤษ	
วิ่ง ๑๐๐ เมตร	๑		
	๒		
วิ่ง ๒๐๐ เมตร	๑		
	๒		
วิ่ง ๔๐๐ เมตร	๑		
	๒		
วิ่ง ๘๐๐ เมตร	๑		
	๒		
วิ่ง ๑,๕๐๐ เมตร	๑		
	๒		
วิ่งวิบาก ๒,๐๐๐ เมตร	๑		
	๒		
วิ่งข้ามรั้ว ๑๐๐ เมตร	๑		
	๒		
วิ่งข้ามรั้ว ๔๐๐ เมตร	๑		
	๒		
วิ่งผลัด ๔x ๑๐๐ เมตร	๑		
	๒		
	๓		
	๔		
	๕		
	๖		



แบบแสดงความจำนงเข้าแข่งขัน ชนิดกีฬากรีฑา (F๒)
การแข่งขันกีฬาโรงเรียนกีฬาแห่งประเทศไทย ครั้งที่ ๒๐ “นครสวรรค์พลบดีเกมส์” ประจำปี ๒๕๖๐
ระหว่างวันที่ ๒๖ กรกฎาคม - ๔ สิงหาคม ๒๕๖๐ ณ จังหวัดนครสวรรค์



โรงเรียนกีฬา.....

วิ่งผลัด ๔ x ๔๐๐ เมตร	๑		
	๒		
	๓		
	๔		
	๕		
	๖		
กระโดดไกล	๑		
	๒		
เขย่งก้าวกระโดด	๑		
	๒		
กระโดดค้ำ	๑		
	๒		
กระโดดสูง	๑		
	๒		
ทุ่มน้ำหนัก	๑		
	๒		
พุ่งแหลน	๑		
	๒		
ขว้างจักร	๑		
	๒		



แบบแสดงความจำนงเข้าแข่งขัน ชนิดกีฬากรีฑา (F๒)
การแข่งขันกีฬาโรงเรียนกีฬาแห่งประเทศไทย ครั้งที่ ๒๐ “นครสวรรค์พลบดีเกมส์” ประจำปี ๒๕๖๐
ระหว่างวันที่ ๒๖ กรกฎาคม - ๔ สิงหาคม ๒๕๖๐ ณ จังหวัดนครสวรรค์



โรงเรียนกีฬา.....

รหัส กีฬากรีฑา รุ่นอายุไม่เกิน ๑๖ ปี หญิง

รายการแข่งขัน	ชื่อ - สกุล		เลขประจำตัวประชาชน
	ภาษาไทย	ภาษาอังกฤษ	
ขว้างค้อน	๑		
	๒		
เดิน ๓,๐๐๐ เมตร	๑		
	๒		
สั้ตตกรีฑา	๑		
	๒		



แบบแสดงความจำนองเข้าแข่งขัน ชนิดกีฬากรีฑา (F๒)
การแข่งขันกีฬาโรงเรียนกีฬาแห่งประเทศไทย ครั้งที่ ๒๐ “นครสวรรค์พลบดีเกมส์” ประจำปี ๒๕๖๐
ระหว่างวันที่ ๒๖ กรกฎาคม - ๔ สิงหาคม ๒๕๖๐ ณ จังหวัดนครสวรรค์



โรงเรียนกีฬา.....

รหัส กีฬากรีฑา รุ่นอายุไม่เกิน ๑๘ ปี ชาย

รายการแข่งขัน	ชื่อ - สกุล		เลขประจำตัวประชาชน
	ภาษาไทย	ภาษาอังกฤษ	
วิ่ง ๑๐๐ เมตร	๑		
	๒		
วิ่ง ๒๐๐ เมตร	๑		
	๒		
วิ่ง ๔๐๐ เมตร	๑		
	๒		
วิ่ง ๘๐๐ เมตร	๑		
	๒		
วิ่ง ๑,๕๐๐ เมตร	๑		
	๒		
วิ่ง ๕,๐๐๐ เมตร	๑		
	๒		
วิ่งวิบาก ๒,๐๐๐ เมตร	๑		
	๒		
วิ่งข้ามรั้ว ๑๑๐ เมตร	๑		
	๒		
วิ่งข้ามรั้ว ๔๐๐ เมตร	๑		
	๒		
วิ่งผลัด ๔x ๑๐๐ เมตร	๑		
	๒		
	๓		
	๔		
	๕		
	๖		



แบบแสดงความจำนงเข้าแข่งขัน ชนิดกีฬากรีฑา (F๒)
การแข่งขันกีฬาโรงเรียนกีฬาแห่งประเทศไทย ครั้งที่ ๒๐ “นครสวรรค์พลบดีเกมส์” ประจำปี ๒๕๖๐
ระหว่างวันที่ ๒๖ กรกฎาคม - ๔ สิงหาคม ๒๕๖๐ ณ จังหวัดนครสวรรค์



โรงเรียนกีฬา.....

วึ่งผลัด ๔ x ๔๐๐ เมตร	๑		
	๒		
	๓		
	๔		
	๕		
	๖		
กระโดดไกล	๑		
	๒		
เขย่งก้าวกระโดด	๑		
	๒		
กระโดดค้ำ	๑		
	๒		
กระโดดสูง	๑		
	๒		
ทุ่มน้ำหนัก	๑		
	๒		



แบบแสดงความจำนงเข้าแข่งขัน ชนิดกีฬากรีฑา (F๒)
การแข่งขันกีฬาโรงเรียนกีฬาแห่งประเทศไทย ครั้งที่ ๒๐ “นครสวรรค์พลบดีเกมส์” ประจำปี ๒๕๖๐
ระหว่างวันที่ ๒๖ กรกฎาคม - ๔ สิงหาคม ๒๕๖๐ ณ จังหวัดนครสวรรค์



โรงเรียนกีฬา.....

รหัส กีฬากรีฑา รุ่นอายุไม่เกิน ๑๘ ปี ชาย

รายการแข่งขัน	ชื่อ - สกุล		เลขประจำตัวประชาชน
	ภาษาไทย	ภาษาอังกฤษ	
พุ่งแหลน	๑		
	๒		
ขว้างจักร	๑		
	๒		
ขว้างค้อน	๑		
	๒		
เดิน ๕,๐๐๐ เมตร	๑		
	๒		
อัญฐกรีฑา	๑		
	๒		



แบบแสดงความจำนงเข้าแข่งขัน ชนิดกีฬากรีฑา (F๒)
 การแข่งขันกีฬาโรงเรียนกีฬาแห่งประเทศไทย ครั้งที่ ๒๐ “นครสวรรค์พลบดีเกมส์” ประจำปี ๒๕๖๐
 ระหว่างวันที่ ๒๖ กรกฎาคม - ๔ สิงหาคม ๒๕๖๐ ณ จังหวัดนครสวรรค์



โรงเรียนกีฬา.....

รหัส กีฬากรีฑา รุ่นอายุไม่เกิน ๑๘ ปี หญิง

รายการแข่งขัน	ชื่อ - สกุล		เลขประจำตัวประชาชน
	ภาษาไทย	ภาษาอังกฤษ	
วิ่ง ๑๐๐ เมตร	๑		
	๒		
วิ่ง ๒๐๐ เมตร	๑		
	๒		
วิ่ง ๔๐๐ เมตร	๑		
	๒		
วิ่ง ๘๐๐ เมตร	๑		
	๒		
วิ่ง ๑,๕๐๐ เมตร	๑		
	๒		
วิ่ง ๓,๐๐๐ เมตร	๑		
	๒		
วิ่งวิบาก ๒,๐๐๐ เมตร	๑		
	๒		
วิ่งข้ามรั้ว ๑๐๐ เมตร	๑		
	๒		
วิ่งข้ามรั้ว ๔๐๐ เมตร	๑		
	๒		
วิ่งผลัด ๔x ๑๐๐ เมตร	๑		
	๒		
	๓		
	๔		
	๕		
	๖		



แบบแสดงความจำนงเข้าแข่งขัน ชนิดกีฬากรีฑา (F๒)
การแข่งขันกีฬาโรงเรียนกีฬาแห่งประเทศไทย ครั้งที่ ๒๐ “นครสวรรค์พลบดีเกมส์” ประจำปี ๒๕๖๐
ระหว่างวันที่ ๒๖ กรกฎาคม - ๔ สิงหาคม ๒๕๖๐ ณ จังหวัดนครสวรรค์



โรงเรียนกีฬา.....

วิ่งผลัด ๔ x ๔๐๐ เมตร	๑		
	๒		
	๓		
	๔		
	๕		
	๖		
กระโดดไกล	๑		
	๒		
เขย่งก้าวกระโดด	๑		
	๒		
กระโดดค้ำ	๑		
	๒		
กระโดดสูง	๑		
	๒		
ทุ่มน้ำหนัก	๑		
	๒		



แบบแสดงความจำนงเข้าแข่งขัน ชนิดกีฬากรีฑา (F๒)
การแข่งขันกีฬาโรงเรียนกีฬาแห่งประเทศไทย ครั้งที่ ๒๐ “นครสวรรค์พลบดีเกมส์” ประจำปี ๒๕๖๐
ระหว่างวันที่ ๒๖ กรกฎาคม - ๔ สิงหาคม ๒๕๖๐ ณ จังหวัดนครสวรรค์



โรงเรียนกีฬา.....

รหัส กีฬากรีฑา รุ่นอายุไม่เกิน ๑๘ ปี หญิง

รายการแข่งขัน	ชื่อ - สกุล		เลขประจำตัวประชาชน
	ภาษาไทย	ภาษาอังกฤษ	
พุ่งแหลน	๑		
	๒		
ขว้างจักร	๑		
	๒		
ขว้างค้อน	๑		
	๒		
เดิน ๓,๐๐๐ เมตร	๑		
	๒		
สัตตกรีฑา	๑		
	๒		



แบบแสดงความจำนงเข้าแข่งขัน ชนิดกีฬากรีฑา (F๒)
การแข่งขันกีฬาโรงเรียนกีฬาแห่งประเทศไทย ครั้งที่ ๒๐ “นครสวรรค์พลบดีเกมส์” ประจำปี ๒๕๖๐
ระหว่างวันที่ ๒๖ กรกฎาคม - ๔ สิงหาคม ๒๕๖๐ ณ จังหวัดนครสวรรค์



โรงเรียนกีฬา.....

บัญชีรายชื่อเจ้าหน้าที่ทีมกีฬากรีฑา

เจ้าหน้าที่ทีม	ชื่อ - สกุล		เลขประจำตัวประชาชน
	ภาษาไทย	ภาษาอังกฤษ	
1.ผู้จัดการทีม			
2.หัวหน้าผู้ฝึกสอน			
3.ผู้ฝึกสอน			
4.ผู้ฝึกสอน			
5.ผู้ฝึกสอน			
6.ผู้ฝึกสอน			
7.ผู้ฝึกสอน			
8.ผู้ฝึกสอน			
9.ผู้ช่วยผู้ฝึกสอน			
10.ผู้ช่วยผู้ฝึกสอน			

ลงชื่อ.....

(.....)

ผู้อำนวยการโรงเรียนกีฬา.....

ภาคผนวก ฉ

ตัวอย่างแบบแผนรูปเจ้าหน้าที่ทีมและนักกีฬา (แบบ F3)

ภาคผนวก ฉ

ตัวอย่างแบบแผนรูปเจ้าหน้าที่ทีมและนักกีฬา (แบบ F3)