

สำนักหอสมุด มหาวิทยาลัยบูรพา
ต.แสนสุข อ.เมือง จ.ชลบุรี 20131

รายงานโครงการวิจัย
การศึกษาการเลี้ยงหอยเป๋าฮื้อ
หมวดเงินทุนอุดหนุน
งบประมาณประจำปี 2533

เรื่อง

การศึกษาอัตราการเจริญเติบโตและอัตราการรอดของหอยเป๋าฮื้อ,
Haliotis asinina เมื่อเลี้ยงด้วยสาหร่ายต่างชนิด

GROWTH AND SURVIVAL RATE OF ABALONE,
HALIOTIS ASININA FEED WITH DIFFERENT MACROALGAE

โดย

นางสาวเสาวภา สวัสดิ์พีระ^A

^A สถาบันวิทยาศาสตร์ทางทะเล มหาวิทยาลัยบูรพา

กิตติกรรมประกาศ

การทดลองเรื่อง อัตราการเจริญเติบโตและอัตราการรอดของหอยเป่าชื่อ, *Haliotis asinina* เมื่อเลี้ยงด้วยสาหร่ายต่างชนิด เป็นการทดลองที่ต่อเนื่องในโครงการวิจัยเรื่องการศึกษาการเลี้ยงหอยเป่าชื่อ เป็นปีที่ 3 ซึ่งเป็นปีงบประมาณ 2533

ข้าพเจ้าขอขอบพระคุณมหาวิทยาลัยบูรพาที่ได้จัดสรรงบประมาณส่วนหนึ่งมาให้ข้าพเจ้าได้ทำการศึกษาและวิจัยเรื่องนี้ ขอขอบพระคุณ ดร.ทวี หอมขง ที่ได้มอบหมายให้ข้าพเจ้าทำการทดลองในเรื่องนี้ และขอขอบพระคุณ ข้าราชการ และเจ้าหน้าที่ของสถาบันวิทยาศาสตร์ทางทะเลทุกท่านที่ให้ความร่วมมือในการทำวิจัยครั้งนี้จนสำเร็จลุล่วงไปด้วยดี

รายงานการวิจัย

เรื่อง

การศึกษาการเลี้ยงหอยเป่าฮื้อ

หมวดเงินทุนอุดหนุน
งบประมาณประจำปี 2533

BK014170
23 มี.ค. 2552

24909 1

โดย

นางสาวเสาวภา สวัสดิ์พีระ^A

เริ่มบริการ

26 มี.ค. 2552

^A สถาบันวิทยาศาสตร์ทางทะเล มหาวิทยาลัยบูรพา

**GROWTH AND SURVIVAL RATE OF ABALONE,
HALIOTIS ASININA FEED WITH DIFFERENT MACROALGAE**

by

Saowapa Sawatpeera^A

ABSTRACT

The *Haliotis asinina* were obtain from Eastern Marine Fisheries Development Center, Rayong Province. The average sizes of sample were 0.47 ± 0.16 g in weight and 13.61 ± 1.45 mm in length. Feed treatment was *Gracilaria salicornia*, *G. fisheri*, *Acanthophora* sp., *Sargassum* sp. and *Enteromorpha* sp. The experiment was done in 16 weeks. The abalone were cultured in semi-flow-through system. Water qualities during the experimental period were salinity 32-34 part per thousand, temperature 26-29 degree Celsius, pH 7.7-8.1, ammonia 0.00-0.26 mg per liter and nitrite 0.00-0.13 mg per liter.

The growth of abalone in *Acanthophora* sp., *G. fisheri* and *G. salicornia* treatments was 0.99 ± 0.39 , 0.97 ± 0.39 and 0.90 ± 0.41 g in weight and 17.25 ± 2.15 , 16.55 ± 2.20 and 16.71 ± 2.30 mm in shell length, respectively. The abalone in *Sargassum* sp. was lowest growth rate.

At the end of experiment, the survival rate of abalone in *Acanthophora* sp., *G. fisheri* and *G. salicornia*, *Sargassum* sp. and *Enteromorpha* sp. treatments were 96.67, 95.00, 93.33, 33.33 and 0.00 percents, respectively.

Crude protein was high in *Acanthophora* sp. (16.35%), *Enteromorpha* sp. (16.08%), *G. salicornia* (16.02%), *G. fisheri* (14.38%) and lowest in *Sargassum* sp. (8.16%). Crude carbohydrate was high in *G. salicornia* and *Acanthophora* sp.

Fiber was high in *G. fisheri* and *Sargassum* sp. Fat contents in these five species of algae were not significantly different.

Feeding rate of abalone *H. asinina* in *G. fisheri*, *G. salicornia* and *Acanthophora* sp. were 0.45, 0.39 and 0.35 g/day/individual, respectively. The food conversion rate, FCR, of abalone in *Acanthophora* sp., *G. fisheri* and *G. salicornia* was 2.79, 3.60 and 3.95, respectively.

อัตราการเจริญเติบโตและอัตราการรอดของหอยเป่าชื่อ, *Haliotis asinina*

เมื่อเลี้ยงด้วยอาหารสาหร่ายต่างชนิด

โดย

นางสาวเสาวภา สวัสดิ์พีระ^A

บทคัดย่อ

หอยเป่าชื่อ *H. asinina* ที่ใช้ในการศึกษาครั้งเป็นลูกหอยรุ่น F1 ที่มีอายุประมาณ 5 เดือน จากศูนย์พัฒนาการประมงทะเลฝั่งตะวันออก จังหวัดระยอง เมื่อเริ่มต้นการทดลอง ลูกหอยมีน้ำหนักเฉลี่ย 0.47 ± 0.16 กรัม และความยาวเฉลี่ย 13.61 ± 1.45 เซนติเมตร สาหร่ายที่ใช้เป็นอาหารของหอยเป่าชื่อในการทดลองครั้งนี้ ได้แก่ *Gracilaria salicornia*, *G. fisheri*, *Acanthophora* sp., *Sargassum* sp. และ *Enteromorpha* sp. ทำการทดลองเป็นเวลา 16 สัปดาห์ ในระบบน้ำหมุนเวียนกึ่งปิด โดยคุณภาพในระหว่างการทดลอง มีความเค็ม 32-34 ส่วนต่อพัน อุณหภูมิ 26-29 องศาเซลเซียส ความเป็นกรดค่า 7.7-8.1 ปริมาณแอมโมเนีย 0.00-0.26 มิลลิกรัมต่อลิตร และไนไตรต์ 0.00-0.13 มิลลิกรัมต่อลิตร

หอยเป่าชื่อ *H. asinina* ที่เลี้ยงด้วย *Acanthophora* sp., *G. fisheri* และ *G. salicornia* เป็นกลุ่มที่มีอัตราการเจริญสูงสุดและไม่มีความแตกต่างกันทางสถิติ โดยมีขนาดเมื่อสิ้นสุดการทดลองดังนี้ หอยเป่าชื่อที่เลี้ยง *Acanthophora* sp., *G. fisheri* และ *G. salicornia* มีน้ำหนัก 0.99 ± 0.39 , 0.97 ± 0.39 และ 0.90 ± 0.41 กรัม และความยาวเปลือก 17.25 ± 2.15 , 16.55 ± 2.20 และ 16.71 ± 2.30 มิลลิเมตร ตามลำดับ

อัตราการรอดของ *H. asinina* ที่เลี้ยงด้วย *G. fisheri*, *Acanthophora* sp., *G. salicornia*, *Sargassum* sp. และ *Enteromorpha* sp. เท่ากับ 96.67, 95.00, 93.33, 33.33 และ 0.00 เปอร์เซ็นต์ ตามลำดับ

คุณค่าทางอาหารของสาหร่ายที่ใช้ในการทดลองพบว่ากลุ่มที่มีปริมาณโปรตีนสูง ได้แก่ *Acanthophora* sp. (16.35%), *Enteromorpha* sp. (16.08%),

G. salicornia (16.02%), *G. fisheri* (14.38%) และ *Sargassum* sp. (8.16%) ตามลำดับ *G. salicornia* และ *Acanthophora* sp. มีปริมาณคาร์โบไฮเดรตสูงที่สุด *G. fisheri* และ *Sargassum* sp. มีปริมาณเส้นใยสูงที่สุด และปริมาณไขมันในสาหร่ายทั้งห้าชนิดไม่มีความแตกต่างกันทางสถิติ

หอยเป่าชื่อที่เลี้ยงด้วย *G. fisheri*, *G. salicornia* และ *Acanthophora* sp. มีอัตราการกินอาหารเท่ากับ 0.45, 0.39 และ 0.35 กรัมต่อวันต่อตัว ตามลำดับ และหอยเป่าชื่อที่เลี้ยงด้วย *Acanthophora* sp., *G. fisheri* และ *G. salicornia* มีอัตราการแลกเปลี่ยนอาหารเป็นเนื้อเท่ากับ 2.79, 3.60 และ 3.95 ตามลำดับ

สารบัญ

	หน้า
กิตติกรรมประกาศ	ก
บทคัดย่อ (ภาษาอังกฤษ)	ข
บทคัดย่อ (ภาษาไทย)	ง
สารบัญ	ฉ
สารบัญรูป	ช
สารบัญตาราง	ซ
บทนำ	1
อุปกรณ์และวิธีการศึกษา	3
ผลการทดลอง	7
สรุปและอภิปรายผล	24
เอกสารอ้างอิง	26

สารบัญรูป

รูปที่		หน้า
1	ภาพจำลองของถังพัก 500 ลิตร ที่ใช้ในการพักตัวอย่างหอยเป่าฮื้อ ก่อนการทดลอง ที่สถาบันวิทยาศาสตร์ทางทะเล	6
2	แบบจำลองระบบการทดลองในตู้ 30 ลิตร	6
3	กราฟแสดงการกระจายของความยาวของเปลือกหอยเป่าฮื้อ <i>H. asinina</i> ที่เลี้ยงด้วยสาหร่ายชนิดต่างๆ เมื่อเริ่มต้นการทดลอง และสิ้นสุดการทดลอง	12
4	กราฟแสดงการกระจายของน้ำหนักของหอยเป่าฮื้อ <i>H. asinina</i> ที่เลี้ยงด้วยสาหร่ายชนิดต่างๆ เมื่อเริ่มต้นการทดลองและสิ้นสุดการทดลอง	13
5	กราฟแสดงอัตราการเจริญเฉลี่ยของหอยเป่าฮื้อ <i>H. asinina</i> เมื่อเลี้ยงด้วยสาหร่ายต่างชนิด	14
6	กราฟแสดงอัตราการเพิ่มของความยาวและน้ำหนักโดยเฉลี่ย (เปอร์เซ็นต์) ของหอยเป่าฮื้อ <i>H. asinina</i> เมื่อเลี้ยงด้วยสาหร่ายต่างชนิด ในระยะเวลา 16 สัปดาห์	15
7	กราฟแสดงอัตราการรอด (เปอร์เซ็นต์) ของหอยเป่าฮื้อ <i>H. asinina</i> เมื่อเลี้ยงด้วยสาหร่ายต่างชนิด เป็นระยะเวลา 16 สัปดาห์	6
8	กราฟแสดงอัตราการแลกเปลี่ยนอาหารเป็นเนื้อ (Food Conversion Rate, FCR) และอัตราการกินอาหารต่อวัน (มิลลิกรัมต่อวัน) ของหอยเป่าฮื้อ <i>H. asinina</i> ที่เลี้ยงด้วยสาหร่ายต่างชนิด	16
9	กราฟแสดงเปอร์เซ็นต์ โปรตีน เยื่อใย คาร์โบไฮเดรต ไขมัน และเถ้า ในสาหร่ายชนิดต่างๆ ที่ใช้ในการเลี้ยงหอยเป่าฮื้อ <i>H. asinina</i> ที่ใช้ในการทดลองครั้งนี้เป็นเวลา 16 สัปดาห์	17

สารบัญตาราง

ตารางที่	หน้า
1	18
แสดงพิสัยของน้ำหนัก (กรัม) และความยาว (มิลลิเมตร) ของหอยเป่าฮือ <i>H. asinina</i> ที่เลี้ยงด้วยสาหร่ายชนิดต่างๆ เมื่อเริ่มต้นและสิ้นสุดการทดลอง	
2	19
แสดง น้ำหนักเฉลี่ย (กรัม) และความยาวเปลือกเฉลี่ย (มิลลิเมตร) และค่าเบี่ยงเบนมาตรฐานของหอยเป่าฮือ <i>H. asinina</i> ที่เลี้ยงด้วยสาหร่ายชนิดต่างๆ เป็นระยะเวลา 16 สัปดาห์	
3	20
แสดงอัตราการเพิ่มของน้ำหนักและความยาว (เปอร์เซ็นต์) ของหอยเป่าฮือ <i>H. asinina</i> ที่เลี้ยงด้วยสาหร่ายชนิดต่างๆ เป็นเวลา 16 สัปดาห์	
4	21
อัตราการรอด (เปอร์เซ็นต์) ของหอยเป่าฮือ <i>H. ovina</i> ที่เลี้ยงด้วยสาหร่ายต่างชนิดเป็นระยะเวลา 16 สัปดาห์	
5	22
น้ำหนักหอยที่ได้เมื่อสิ้นสุดการทดลอง (กรัม) น้ำหนักเปียกและแห้งของสาหร่ายชนิดต่างๆ ที่หอยกินตลอดระยะเวลาของการทดลอง (กรัม) อัตราการแลกเปลี่ยนอาหารเป็นเนื้อ และอัตราการกินอาหารต่อวัน (มิลลิกรัมต่อวัน) ของหอยเป่าฮือ <i>H. asinina</i> ในระยะเวลา 16 สัปดาห์ของการทดลอง	
6	23
แสดงองค์ประกอบทางโภชนาการของสาหร่ายชนิดต่างๆ ที่ใช้เป็นอาหารของหอยเป่าฮือ <i>H. asinina</i> ในระยะเวลา 16 สัปดาห์ของการทดลอง	

บทนำ

หอยเป่าชื่อเป็นหอยฝาเดียวที่มีการแพร่กระจายอยู่ตามบริเวณชายฝั่งทะเลหลายแห่งในโลก (shepherd *et al.* 1992) โดยเฉพาะเขตอบอุ่น หอยเป่าชื่อมีทั้งหมดประมาณ 100 ชนิด ทั่วโลก (Ino 1980, Lindberg 1992) แต่ชนิดที่มีคุณค่าทางเศรษฐกิจมีประมาณ 25 ชนิด (Ino 1980, LaTouche *et al.* 1993 and Hensey 1990) หอยเป่าชื่อที่พบในเขตอบอุ่นมีหลายชนิดที่เป็นหอยที่มีขนาดใหญ่ เช่น red abalone (*H. rufescens*) ที่มีขนาดความยาวเปลือกถึง 26 เซนติเมตร เป็นต้น (LaTouche *et al.* 1993) ส่วนหอยเป่าชื่อที่อยู่ในเขตร้อนส่วนใหญ่เป็นหอยเป่าชื่อที่มีขนาดเล็ก เช่น *H. diversicolor*, *H. asinina*, *H. ovina* เป็นต้น (Hahn, 1989) ในประเทศไทยได้มีการสำรวจการกระจายของหอยเป่าชื่อในน่านน้ำไทย พบว่ามีอยู่ 3 ชนิด คือ *H. asinina*, *H. ovina* และ *H. varia* (อนุวัติ นทีวัฒนา และ ยอห์น ฮิลลิแบรค 2529, สิริ ทุกษ์วินาศ และคณะ 2529, Tantanasiriwong 1978, Sungthong *et al.* 1991)

หอยเป่าชื่อเป็นสัตว์น้ำที่มีคุณค่าทางเศรษฐกิจกลุ่มหนึ่งที่มีความต้องการในตลาดต่างประเทศสูง และเป็นกลุ่มสัตว์น้ำที่มีราคาสูง ปัจจุบันหอยเป่าชื่อที่นำมาขายในตลาดเป็นหอยที่จับมาจากธรรมชาติ แต่ในปัจจุบันในหลายๆประเทศได้มีการประมงเกินขนาดทำให้ประชากรของหอยเป่าชื่อในธรรมชาติต่างก็ลดลงไป (Sluczanowski 1984, Hahn 1989) และก่อให้เกิดปัญหาทางด้านการประมงหอยเป่าชื่อเช่นเดียวกับสัตว์น้ำชนิดอื่น (Fallu, 1991) ถึงแม้มาตรการจับจะลดลงแต่ความต้องการบริโภคหอยเป่าชื่อยังคงสูงอยู่ (Hooker and Morse, 1985, Shepherd *et al.* 1992, Shepherd and Brown, 1993) ในประเทศไทยก็มีการนำเข้าหอยเป่าชื่อในปริมาณเพิ่มขึ้นทุกปี (ชานินทร์ สิงห์ไกรวรรณ 2532ข) ดังนั้นการเพาะเลี้ยงจึงเป็นแนวทางหนึ่งในการสนองความต้องการบริโภคหอยเป่าชื่อในตลาดอาหารสัตว์น้ำ

ประเทศที่ประสบความสำเร็จในการเพาะเลี้ยงหอยเป่าชื่อมีหลายประเทศ ได้แก่ สหรัฐอเมริกา ญี่ปุ่น นิวซีแลนด์ ออสเตรเลีย และไต้หวัน เป็นต้น ในประเทศ

ไทยประชากรหอยเป่าอื้อมีอยู่จำกัดเนื่องจากแหล่งอาหารในธรรมชาติไม่เอื้ออำนวย เนื่องจากหอยเป่าอื้อเป็นสัตว์ที่กินพืชเป็นอาหาร ในประเทศต่างๆที่ทำการฟาร์มเลี้ยง หอยเป่าอื้อจึงยังใช้สาหร่ายชนิดต่างๆเป็นอาหาร ดังนั้นฟาร์มหอยเป่าอื้อในต่างประเทศจึงต้องตั้งอยู่ใกล้ชายฝั่งในบริเวณที่ 'มสาธ' ขอบู 'นาเน่ นีพ' ฮทอถั ฐั บ เป็นอาหารให้หอยเป่าอื้อ (Norman-Boudreau, 1988) ศูนย์พัฒนาการประมงทะเลฝั่ง ตะวันออก จังหวัดระยอง เป็นหน่วยงานแรกที่ประสบความสำเร็จในการเพาะและ อนุบาลหอยเป่าอื้อ *H. asinina* (ชานินทร์ สิงห์ไกรวรรณ 2532ก, Singhagraiwan and Doi 1993) แต่ยังคงอยู่ในขั้นเริ่มต้นยังไม่ได้พัฒนาถึงระดับเศรษฐกิจ การเลี้ยงใน ระยะแรกใช้สาหร่ายเขากวาง *Gracilaria salicornia* ซึ่งให้อัตรากาการเจริญที่ดีสำหรับ หอยเป่าอื้อ *H. asinina* แต่ในประเทศไทยพบว่ามีสาหร่ายใหญ่หลายชนิดที่มีการ แพร่กระจายมากในบางฤดูกาล เช่น *Gracilaria fisheri*, *Acanthophora* sp. *Enteromorpha* sp., *Caulerpa* sp., *Chaetomorpha* sp. *Padina* sp. เป็นต้น แต่การ ศึกษาการเลี้ยงหอยเป่าอื้อ *H. asinina* ด้วยสาหร่ายชนิดอื่นนอกจาก *G. salicornia* ก็ ได้มีการศึกษามามากแต่ข้อมูลต่างๆเหล่านี้ยังคงมีน้อย (ชานินทร์ สิงห์ไกรวรรณ 2532ก, 2532ข, 2534) ดังนั้นในการศึกษาครั้งนี้จึงทดลองนำสาหร่ายที่พบว่ามี การ แพร่กระจายอย่างหนาแน่นเพียงพอที่จะใช้ในการทดลอง เช่น *G. fisheri*, *Acanthophora* sp., *Sargassum* sp. และ *Chaetomorpha* sp. มาใช้ในการทดลองเลี้ยง หอยเป่าอื้อ *H. asinina*

อุปกรณ์และวิธีการศึกษา

ตัวอย่างหอยเป่าสี

ตัวอย่างหอยเป่าสี *H. asinina* อายุประมาณ 5-6 เดือน ขนาดน้ำหนักเฉลี่ย 0.50 ± 0.18 กรัม ความยาวเปลือกเฉลี่ย 13.75 ± 1.30 มิลลิเมตร จำนวน 500 ตัว ได้จากศูนย์พัฒนาการประมงทะเลฝั่งตะวันออก จังหวัดระยอง นำมาพักในถังพัก 500 ลิตร (รูปที่ 1) เป็นเวลา 2 สัปดาห์ ในระยะเวลาที่ทำการพักตัวอย่างหอยนั้น ทำการดูดตะกอนและเปลี่ยนน้ำ ประมาณ 300 ลิตร ในตอนเช้าทุกวัน ให้อาหารเป็นสาหร่ายทุกชนิดที่จะใช้ในการทดลอง ได้แก่ *G. salicornia*, *G. fisheri*, *Sargassum* sp., และ *Cladophora* sp. เพื่อเป็นการสร้างความคุ้นเคยกับอาหารสำหรับหอยเป่าสีก่อนทำการทดลอง

การทดลอง

ทำการทดลองในตู้ขนาด 30 ลิตร ที่มีระบบการไหลของน้ำแบบน้ำล้น โดยมีอัตราการไหลของน้ำประมาณ 60-70 มิลลิลิตรต่อนาที (รูปที่ 2) หรือเทียบได้กับการเปลี่ยนน้ำ 3 ครั้งต่อวัน การทดลองทำทั้งหมด 5 ชุดการทดลอง แต่ละชุดทำการทดลอง 3 ซ้ำ ได้แก่

- ชุดที่ 1 เป็นชุดควบคุม ให้อาหารเป็นสาหร่ายเขากวาง *G. salicornia*
- ชุดที่ 2 เลี้ยงด้วยหอยด้วยสาหร่ายพมนาง *G. fisheri*
- ชุดที่ 3 เลี้ยงด้วยสาหร่ายมงกุฎหนาม *Acanthophora* sp.
- ชุดที่ 4 เลี้ยงด้วยสาหร่ายสีเขียว *Cladophora* sp.
- ชุดที่ 5 เลี้ยงด้วยสาหร่ายสีน้ำตาล *Sargassum* sp.

แต่ละตู้ที่ทำการทดลองใส่ตัวอย่างหอยตู้ละ 20 ตัว ในตู้มีที่กำบังทำจากแผ่น PVC งอเป็นรูปหลังคา ที่ส่วนบนของตู้จะปิดด้วยตาข่ายเพื่อป้องกันไม่ให้หอยคลานออกไปนอกตู้ (รูปที่ 2) ให้อาหารให้วันละ 1 ครั้งในตอนเย็น ชั่งน้ำหนักอาหาร

ก่อนให้ทุกวัน เก็บอาหารที่เหลือเพื่อชั่งน้ำหนัก และดูตะกอนและบันทึกจำนวน หอยที่ตายในตอนเช้าทุกวัน ทำการชั่งน้ำหนักและวัดความยาวของเปลือกทุกๆ 4 สัปดาห์ วัดอุณหภูมิ ความเค็ม และความเป็นกรดต่างทุกวัน วิเคราะห์ปริมาณ ไนโตรเจน และแอมโมเนีย สัปดาห์ละ 1 ครั้ง

ระยะเวลาในการทดลอง

ทำการทดลองเป็นระยะเวลา 16 สัปดาห์ หรือประมาณ 3 เดือน

อัตราการเจริญเติบโต

อัตราการเจริญเติบโตของหอยเป่าสื่อวิเคราะห์จากอัตราการเจริญเติบโตเฉลี่ยในแต่ละครั้งของการวัด ซึ่งคำนวณจากการหาค่าเฉลี่ยดังสมการข้างล่างนี้

$$\text{ค่าเฉลี่ยของน้ำหนัก} = \frac{\text{ผลรวมของน้ำหนักหอยเป่าสื่อทั้งหมด}}{\text{จำนวนหอยที่วัดทั้งหมด}}$$

$$\text{ค่าเฉลี่ยของความยาว} = \frac{\text{ผลรวมของความยาวของหอยเป่าสื่อทั้งหมด}}{\text{จำนวนหอยที่วัดทั้งหมด}}$$

อัตราการเจริญเติบโตวัดได้ 2 ทางคือ อัตราการเพิ่มของน้ำหนัก (กรัมต่อวันต่อตัว) และอัตราการเพิ่มของความยาว (มิลลิเมตรต่อวันต่อตัว) ซึ่งคำนวณจากสมการข้างล่างนี้

$$= \frac{\text{ค่าเฉลี่ยของน้ำหนักเมื่อสิ้นสุดการทดลอง} - \text{ค่าเฉลี่ยของน้ำหนักเมื่อเริ่มต้นการทดลอง}}{\text{จำนวนวันที่ทำการทดลอง}} \quad \text{กรัม/วัน/ตัว}$$

และ

$$= \frac{\text{ค่าเฉลี่ยของความยาวเมื่อสิ้นสุดการทดลอง} - \text{ค่าเฉลี่ยของความยาวเมื่อเริ่มต้นการทดลอง}}{\text{จำนวนวันที่ทำการทดลอง}} \quad \text{มม/วัน/ตัว}$$

อัตราการอยู่รอด

อัตราการอยู่รอดคำนวณเป็นเปอร์เซ็นต์ของจำนวนหอยเป่าฮือที่เหลืออยู่เมื่อสิ้นสุดการทดลอง ซึ่งคำนวณได้จากสมการข้างล่างนี้

$$\text{อัตราการอยู่รอด} = \frac{\text{จำนวนหอยเป่าฮือที่รอดเมื่อสิ้นสุดการทดลอง}}{\text{จำนวนหอยเป่าฮือเมื่อเริ่มต้นการทดลอง}} \times 100 \quad \text{เปอร์เซ็นต์}$$

อัตราการแลกเปลี่ยนอาหารเป็นเนื้อ

อัตราการแลกเปลี่ยนอาหารเป็นเนื้อ (Food conversion rate, FCR) เป็นกรคำนวณเพื่อหาว่าถ้าต้องการให้หอยเป่าฮือมีน้ำหนักเพิ่มขึ้น 1 กรัม จะต้องให้อาหารประมาณกี่กรัม ซึ่งในการคำนวณอาจคำนวณได้ 2 แบบ คือการคำนวณจากน้ำหนักอาหารแห้ง หรือน้ำหนักอาหารสด ดังสมการข้างล่างดังต่อไปนี้

$$\text{อัตราการแลกเปลี่ยนอาหารเป็นเนื้อ} = \frac{\text{น้ำหนักสาหร่ายสดที่หอยเป่าฮือกินทั้งหมด}}{\text{น้ำหนักหอยเป่าฮือที่เพิ่มขึ้น}}$$

หรือ

$$\text{อัตราการแลกเปลี่ยนอาหารเป็นเนื้อ} = \frac{\text{น้ำหนักสาหร่ายแห้งที่หอยเป่าฮือกินทั้งหมด}}{\text{น้ำหนักหอยเป่าฮือที่เพิ่มขึ้น}}$$

การวิเคราะห์สาหร่าย

การวิเคราะห์หาองค์ประกอบด้านโภชนะของสาหร่ายวิเคราะห์ตามวิธีการของ AOAC เพื่อหาปริมาณ โปรตีน คาร์โบไฮเดรต ไขมัน เยื่อใย เถ้า และความชื้น

การวิเคราะห์ทางสถิติ

ใช้สถิติ Analysis of variaince และ Duncan multiple range test ในการเปรียบเทียบความแตกต่างระหว่างอัตราการเจริญเติบโตและอัตราการรอดระหว่างชุดทดลอง

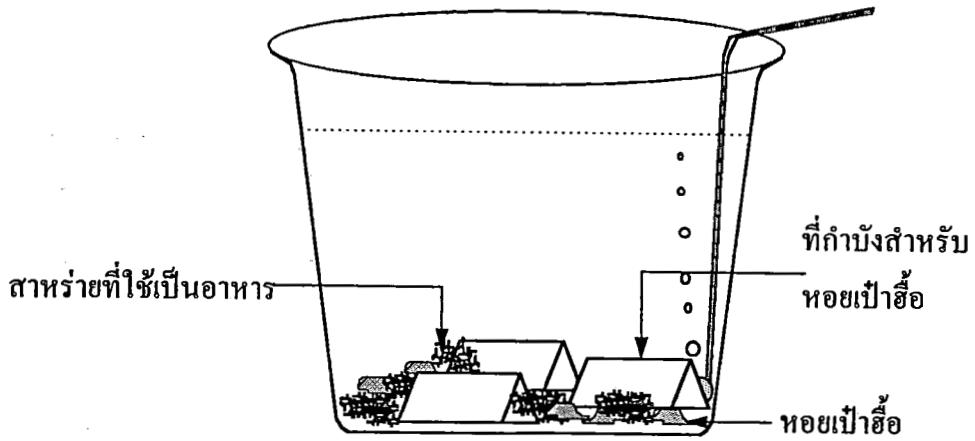

รูปที่ 1 ภาพจำลองของถังพัก 500 ลิตร ที่ใช้ในการพักตัวอย่างหอยเป่าอ้อ ก่อนการทดลอง ที่สถาบันวิทยาศาสตร์ทางทะเล

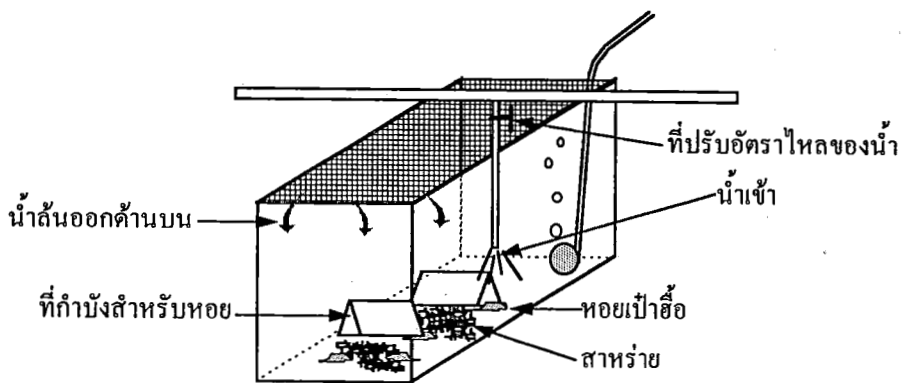

รูปที่ 2 แบบจำลองระบบการทดลองในตู้ 30 ลิตร

ผลการทดลอง

การกระจายของขนาด

เมื่อเริ่มต้นการทดลองหอยเป่าชื่อ *H. asinina* ที่ใช้ในการทดลองมีการกระจายของน้ำหนักของการทดลองทั้งหมดอยู่ระหว่าง 0.21-0.90 กรัม และความยาวอยู่ระหว่าง 11.14-16.35 มิลลิเมตร เมื่อสิ้นสุดการทดลองพบว่า การกระจายของความยาวของหอยเป่าชื่อที่เลี้ยง *Sargassum* sp. มีการกระจายของขนาดน้อยที่สุด (รูปที่ 3-4, ตารางที่ 1) และการกระจายของขนาดก็ไม่มี ความแตกต่างทางสถิติ เมื่อสิ้นสุดการทดลองพบว่า หอยเป่าชื่อที่เลี้ยงด้วย *G. salicornia*, *G. fisheri*, และ *Acanthophora* sp. มีการกระจายของขนาดและพิสัยไม่มีความแตกต่างทางสถิติ แต่การกระจายของขนาดเมื่อสิ้นสุดการทดลองมีความแตกต่างทางสถิติจากการกระจายของขนาดเมื่อเริ่มต้นการทดลองอย่างมีนัยสำคัญทางสถิติ โดยหอยที่เลี้ยงด้วย *G. salicornia* มีการกระจายของน้ำหนักอยู่ในช่วง 0.22-1.35 กรัม และความยาวอยู่ระหว่าง 11.29-19.36 มิลลิเมตร หอยเป่าชื่อที่เลี้ยงด้วย *G. fisheri* มีการกระจายของน้ำหนักอยู่ในช่วง 0.33-1.38 กรัม และความยาวอยู่ระหว่าง 12.62-19.45 มิลลิเมตร และหอยเป่าชื่อที่เลี้ยงด้วย *Acanthophora* sp. มีการกระจายของน้ำหนักอยู่ในช่วง 0.38-1.76 กรัม และความยาวอยู่ระหว่าง 13.16-20.55 มิลลิเมตร (ตารางที่ 1) ส่วน *Sargassum* sp. การกระจายของน้ำหนักและความยาวไม่มีความแตกต่างจากขนาดเมื่อเริ่มต้นการทดลอง และเมื่อสิ้นสุดการทดลองพบว่า การกระจายของขนาดมีความแตกต่างจากหอยเป่าชื่อที่เลี้ยงด้วย *G. salicornia*, *G. fisheri*, และ *Acanthophora* sp. สำหรับหอยเป่าชื่อที่เลี้ยงด้วย *Enteromopha* sp. ได้ตายไปหมดก่อนสิ้นสุดการทดลอง (รูปที่ 3-4, ตารางที่ 1)

อัตราการเจริญเติบโต

เมื่อเริ่มต้นการทดลองพบว่าขนาดเฉลี่ยของหอยเป่าฮื้อทั้ง 5 ชุด การทดลองไม่มีความแตกต่างกันทางสถิติ ($p < 0.05$) โดยมีค่าเฉลี่ยของน้ำหนักเท่ากับ 0.47 ± 0.16 กรัม และค่าเฉลี่ยของความยาวเท่ากับ 13.61 ± 1.45 มิลลิเมตร (ตารางที่ 2) เมื่อสิ้นสุดการทดลองพบว่าขนาดเฉลี่ยของหอยเป่าฮื้อทั้งน้ำหนักและความยาวของเปลือกแบ่งออกตามค่าทางสถิติได้ 2 กลุ่ม คือ (รูปที่ 5)

กลุ่มที่ 1: ได้แก่ หอยเป่าฮื้อที่เลี้ยงด้วย *Sargassum* sp. เป็นกลุ่มที่มีอัตราการเจริญเติบโตต่ำสุด

กลุ่มที่ 2: ได้แก่ เป็นกลุ่มที่มีอัตราการเจริญสูงที่สุด คือ หอยเป่าฮื้อที่เลี้ยงด้วย *G. salicornia*, *G. fisheri* และ *Acanthophora* sp.

เมื่อสิ้นสุดการทดลองพบว่าอัตราการเพิ่มขนาดโดยเฉลี่ยของหอยเป่าฮื้อที่เลี้ยงด้วย *G. salicornia*, *G. fisheri*, และ *Acanthophora* sp. ไม่มีความแตกต่างทางสถิติ โดยมีหอยเป่าฮื้อที่เลี้ยงด้วย *G. fisheri* มีอัตราการเพิ่มสูงที่สุด (122.36%) (ตารางที่ 3 รูปที่ 6)

อัตราการเพิ่มของน้ำหนักต่อวัน และความยาวต่อวันของหอยเป่าฮื้อที่เลี้ยงด้วย *G. salicornia*, *G. fisheri* และ *Acanthophora* sp. ไม่มีความแตกต่างกันทางสถิติ (ตารางที่ 1)

อัตราการรอด

อัตราการรอดของหอยเป่าฮื้อ *H. asinina* ที่เลี้ยงด้วยสาหร่ายชนิดต่างๆ ในการทดลองครั้งนี้แบ่งออกตามหลักการทางสถิติได้สองกลุ่ม โดยไม่รวมชุดการทดลองที่เลี้ยงด้วย *Enteromorpha* sp. เนื่องจากตัวอย่างหอยเป่าฮื้อตายหมดก่อนสิ้นสุดการทดลอง (ตารางที่ 4 รูปที่ 7)

กลุ่มที่ 1: เป็นกลุ่มที่มีการรอดต่ำที่สุด คือ ชุดการทดลองที่เลี้ยงด้วย *Sargassum* sp.

กลุ่มที่ 2: เป็นกลุ่มที่มีอัตราการรอดสูงที่สุด คือ ชุดการทดลองที่เลี้ยงด้วย *G.fiheri*, *Acanthophora* sp. และ *G. salicornia*

อัตราการแลกเปลี่ยนอาหารเป็นเนื้อ

อัตราการแลกเปลี่ยนอาหารเป็นเนื้อ (Food Conversion Rate) ของหอยเป่าอื้อที่เลี้ยงด้วยสาหร่ายชนิดต่างๆ ในการทดลองครั้งนี้สามารถแบ่งออกเป็นสองกลุ่ม คือ (ตารางที่ 5 รูปที่ 8)

กลุ่มที่ 1: เป็นสาหร่ายที่มีอัตราแลกเปลี่ยนอาหารเป็นเนื้อ ได้ต่ำที่สุด คือ *G. salicornia* และ *G. fisheri*

กลุ่มที่ 2: เป็นสาหร่ายที่มีอัตราการแลกเปลี่ยนอาหารเป็นเนื้อ ได้ดี คือ *Acanthophora* sp.

องค์ประกอบทางโภชนาการ

องค์ประกอบทางโภชนาการของสาหร่ายทั้งห้าชนิดที่ใช้ในการเลี้ยงหอยเป่าอื้อครั้งนี้มีความชื้นเฉลี่ยอยู่ระหว่าง 79.15-87.57 สำหรับปริมาณขององค์ประกอบทางโภชนาการอื่นมีค่าดังต่อไปนี้ (ตารางที่ 6 รูปที่ 8)

โปรตีน

ปริมาณโปรตีนในสาหร่ายทั้ง 5 ชนิด แบ่งออกได้เป็น 2 กลุ่ม คือ

กลุ่มที่ 1: เป็นกลุ่มที่มีปริมาณโปรตีนต่ำ ได้แก่ *Sargassum* sp.

กลุ่มที่ 2: เป็นกลุ่มที่มีปริมาณโปรตีนสูง ได้แก่ *Acanthophora* sp., *Enteromorpha* sp., *G. fisheri* และ *G. salicornia*

คาร์โบไฮเดรต

ปริมาณคาร์โบไฮเดรตในสาหร่ายทั้งห้าชนิดแบ่งออกได้เป็นสามกลุ่ม คือ

กลุ่มที่ 1: เป็นกลุ่มที่มีปริมาณคาร์โบไฮเดรตต่ำที่สุด ได้แก่ *Sargassum* sp. และ *Enteromorpha* sp.

กลุ่มที่ 2: เป็นกลุ่มที่มีปริมาณคาร์โบไฮเดรตรองลงมา ได้แก่ *Acanthophora* sp.

กลุ่มที่ 3: เป็นกลุ่มที่มีปริมาณคาร์โบไฮเดรตสูงที่สุด ได้แก่ *G. fisheri* และ *G. salicornia*

เส้นใย

ปริมาณเส้นใยในสาหร่ายทั้งห้าชนิดแบ่งออกได้เป็นสี่กลุ่ม คือ

กลุ่มที่ 1: เป็นกลุ่มที่มีปริมาณเส้นใยต่ำที่สุด ได้แก่ *G. salicornia*

กลุ่มที่ 2: เป็นกลุ่มที่มีปริมาณเส้นใยรองลงมา ได้แก่ *Acanthophora* sp.

กลุ่มที่ 3: เป็นกลุ่มที่มีปริมาณคาร์โบไฮเดรตสูงเป็นอันดับสอง ได้แก่ *Enteromorpha* sp.

กลุ่มที่ 4: เป็นกลุ่มที่มีปริมาณคาร์โบไฮเดรตสูงที่สุด ได้แก่ *G. fisheri* และ *Sargassum* sp.

ไขมัน

ปริมาณไขมันในสาหร่ายทั้งห้าชนิดแบ่งออกได้เป็นสองกลุ่ม ได้แก่

กลุ่มที่ 1: เป็นกลุ่มที่มีปริมาณไขมันต่ำ ได้แก่ *Acanthophora* sp., *Sargassum* sp., *G. salicornia* และ *G. fisheri*

กลุ่มที่ 2: เป็นกลุ่มที่มีปริมาณไขมันสูง ได้แก่ *Enteromorpha* sp.

เถา

ปริมาณเถาในสาหร่ายทั้งห้าชนิดในการทดลองครั้งนี้แบ่งออกได้เป็นสองกลุ่ม ได้แก่

กลุ่มที่ 1: เป็นกลุ่มที่มีปริมาณเถาดำ ได้แก่ *G. fisheri*

กลุ่มที่ 2: เป็นกลุ่มที่มีปริมาณเถาสี ได้แก่ *Acanthophora* sp.,
Sargassum sp., *G. salicornia* และ *Enteromorpha* sp.

คุณภาพน้ำ

ตลอดระยะเวลาการทดลอง 16 สัปดาห์ คุณภาพน้ำที่วัดได้มีค่าดังนี้ ความเค็มอยู่ระหว่าง 32-34 ส่วนต่อพัน อุณหภูมิอยู่ระหว่าง 25-29 °C ความเป็นกรดค่าอยู่ระหว่าง 7.7-8.1 แอมโมเนียอยู่ระหว่าง 0.00-0.26 มิลลิกรัมต่อลิตร ไนโตรตอยู่ระหว่าง 0.00-0.13 มิลลิกรัมต่อลิตร

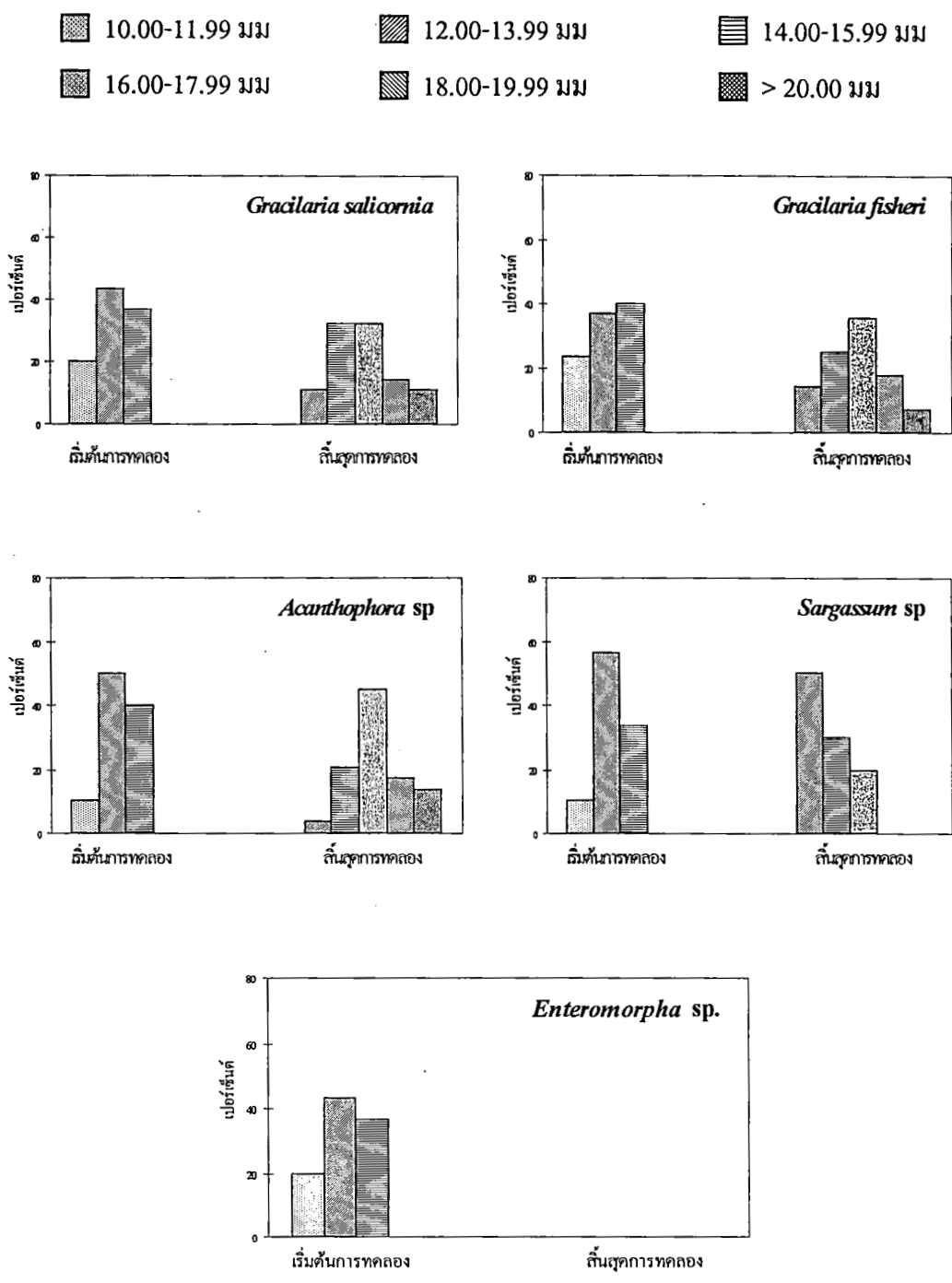

รูปที่ 3 กราฟแสดงการกระจายของความยาวของเปลือกหอยเป่าชื่อ *H. asinina* ที่เลี้ยงด้วยสาหร่ายชนิดต่างๆ เมื่อเริ่มต้นการทดลอง และสิ้นสุดการทดลอง

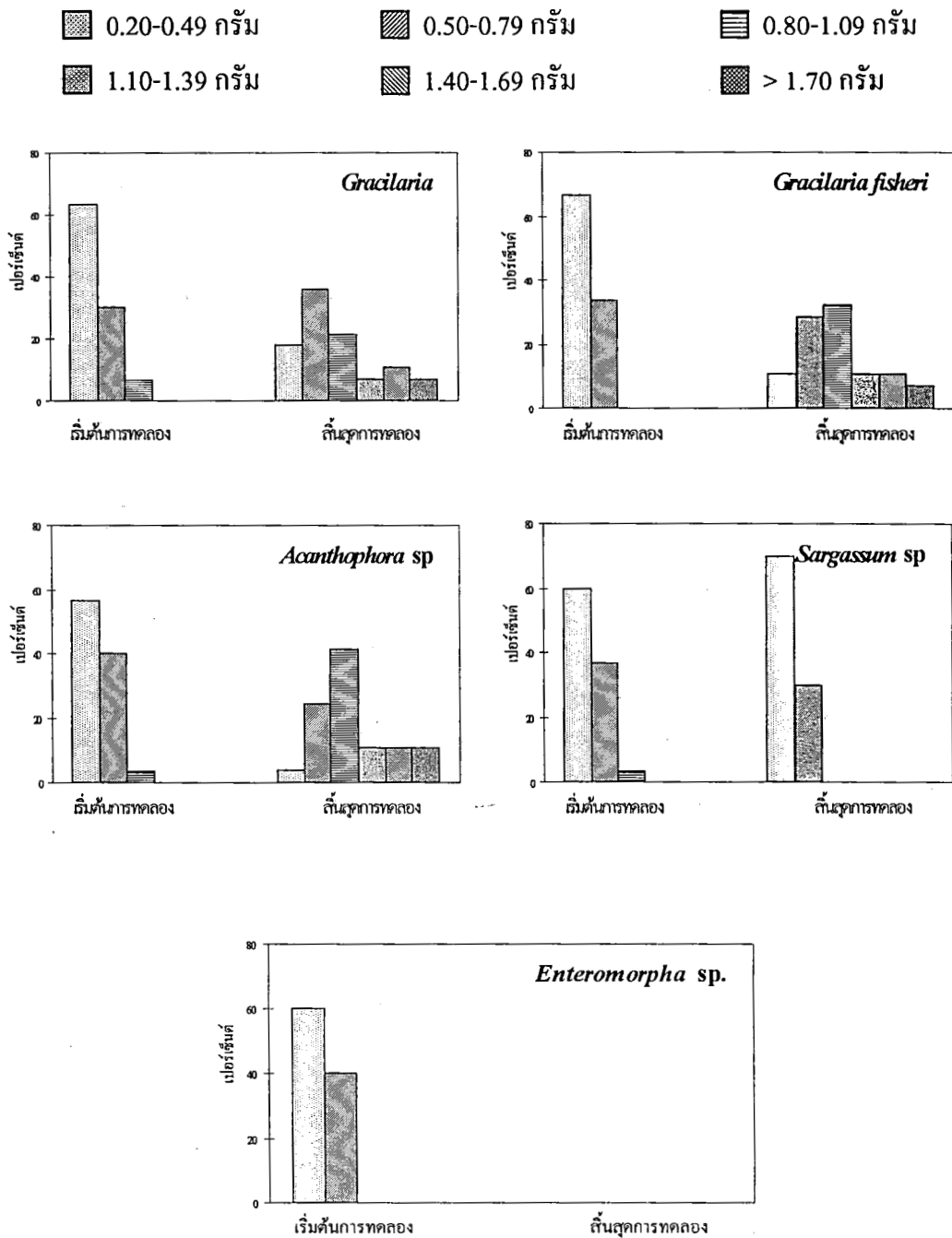

รูปที่ 4 กราฟแสดงการกระจายของน้ำหนักของหอยเป่าชื่อ *H. asinina* ที่เลี้ยงด้วยสาหร่ายชนิดต่างๆ เมื่อเริ่มต้นการทดลอง และสิ้นสุดการทดลอง

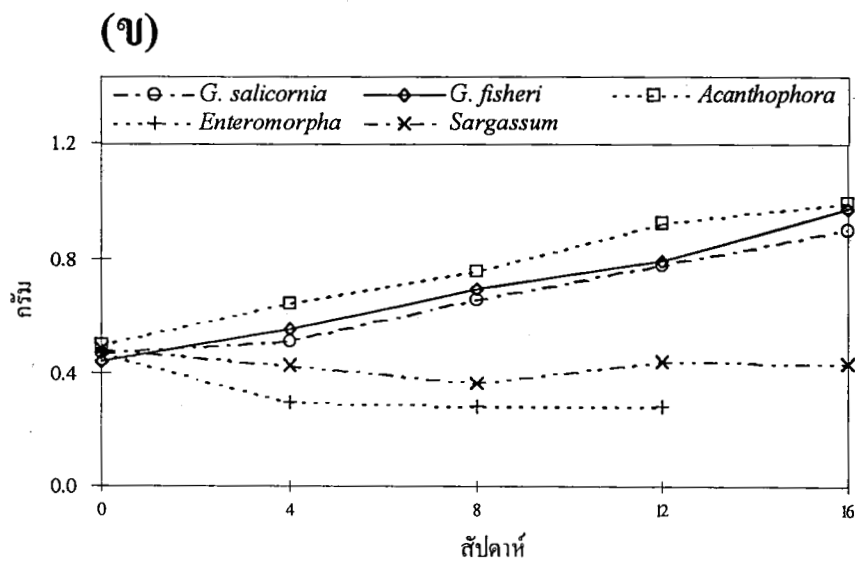
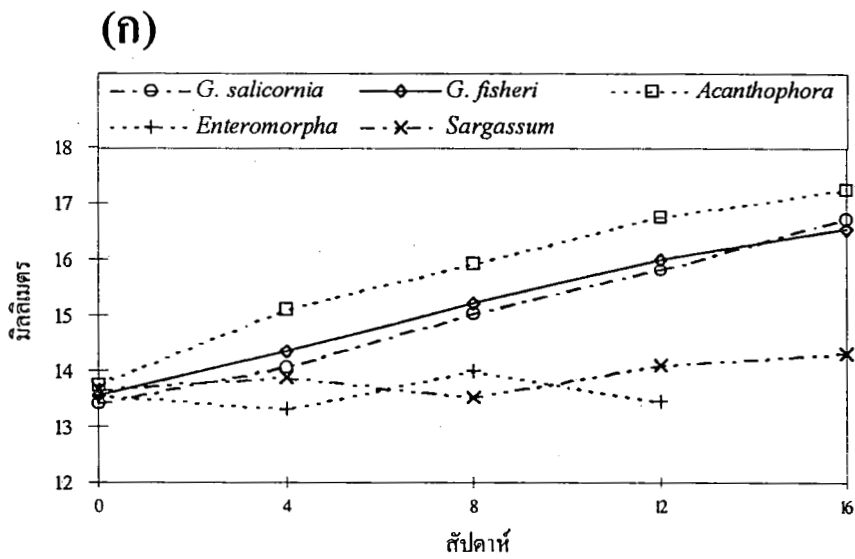

รูปที่ 5 กราฟแสดงอัตราการเจริญเฉลี่ยของหอยเป่าชื่อ *H. asinina* เมื่อเลี้ยงด้วยสาหร่ายต่างชนิด

(ก) ความยาว (มิลลิเมตร)

(ข) น้ำหนัก (กรัม)

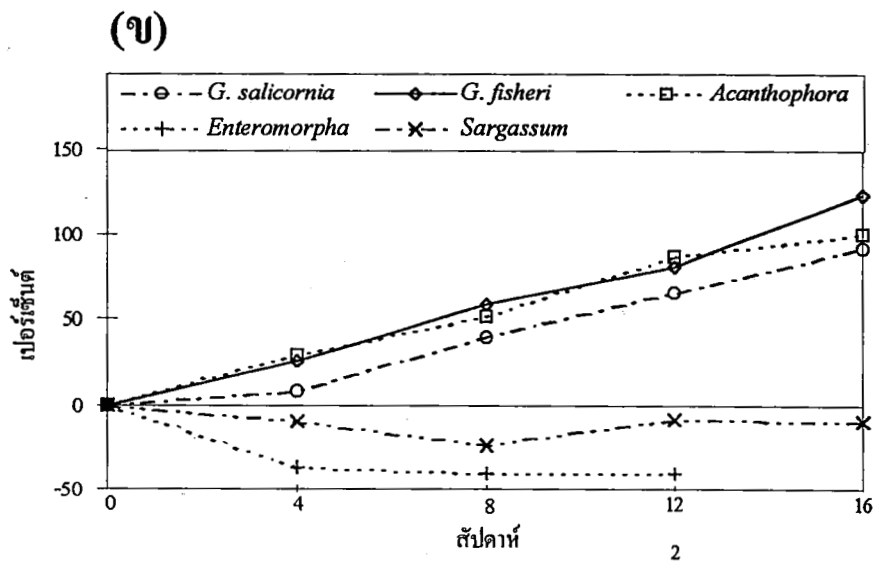
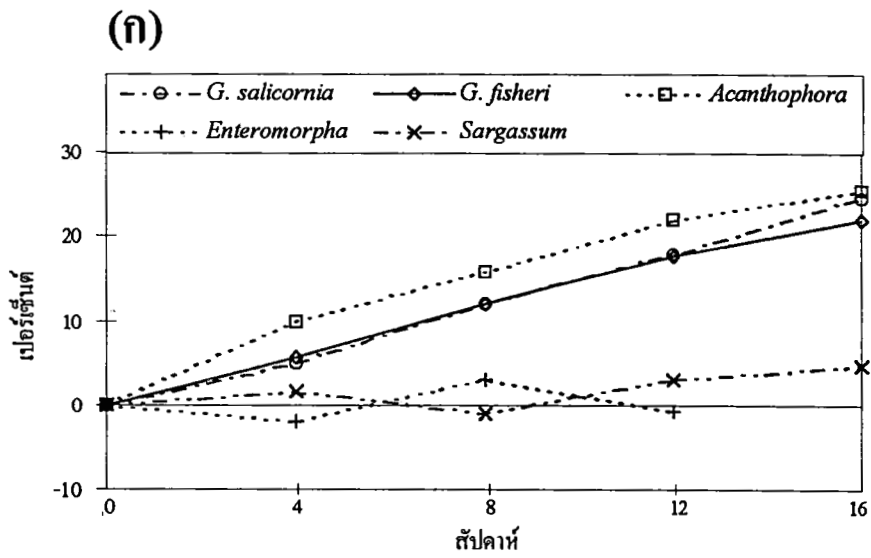

รูปที่ 6 กราฟแสดงอัตราการเพิ่มของความยาวและน้ำหนักโดยเฉลี่ย (เปอร์เซ็นต์) ของหอยเป่าสี *H. asinina* เมื่อเลี้ยงด้วยสาหร่ายต่างชนิด ในระยะเวลา 16 สัปดาห์

(ก) ความยาว

(ข) น้ำหนัก

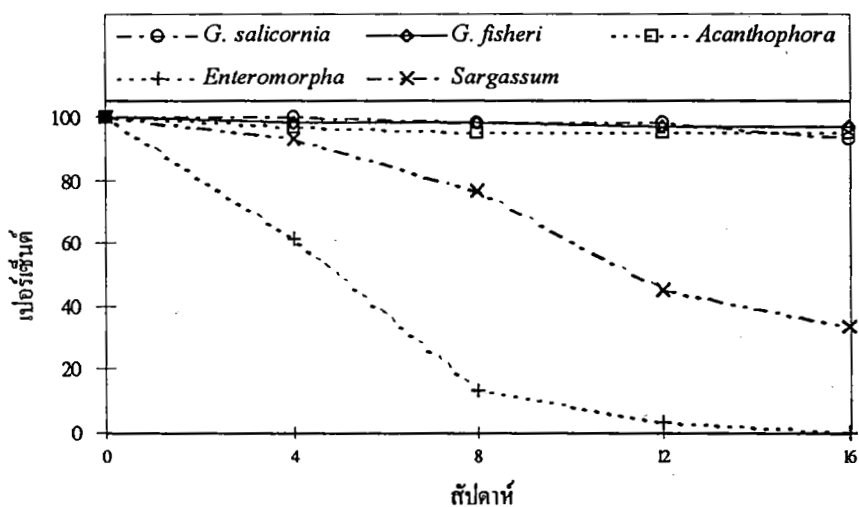

รูปที่ 7 กราฟแสดงอัตราการรอด (เปอร์เซ็นต์) ของหอยเป่าฮื้อ *H. asinina* เมื่อเลี้ยงด้วยสาหร่ายต่างชนิด เป็นระยะเวลา 16 สัปดาห์

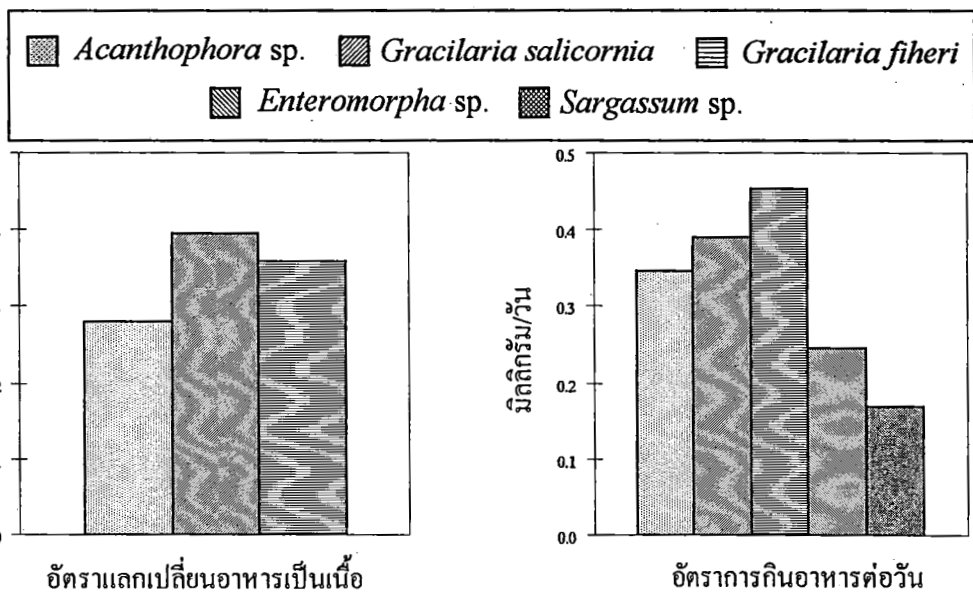

รูปที่ 8 กราฟแสดงอัตราการแลกเปลี่ยนอาหารเป็นเนื้อ (Food Conversion Rate, FCR) และอัตราการกินอาหารต่อวัน (มิลลิกรัมต่อวัน) ของหอยเป่าฮื้อ *H. asinina* ที่เลี้ยงด้วยสาหร่ายต่างชนิด

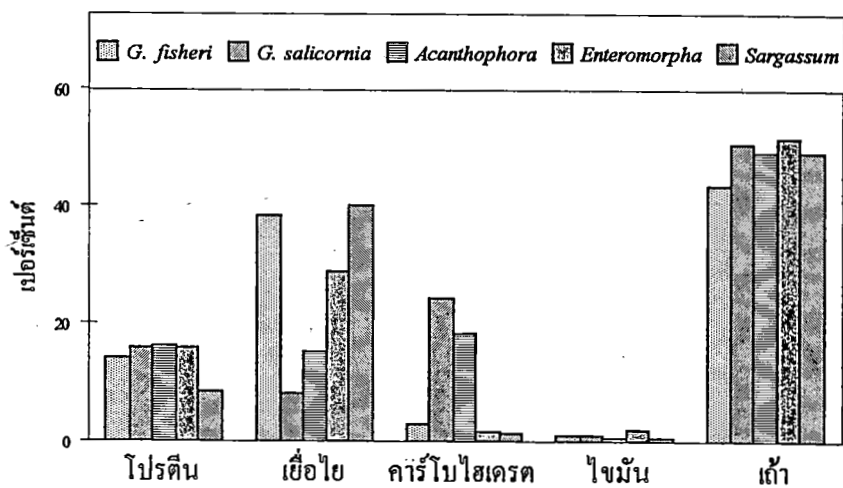

รูปที่ 9 กราฟแสดงเปอร์เซ็นต์ โปรตีน เยื่อใย คาร์โบไฮเดรต ไขมัน และถั่ว ในสาหร่ายชนิดต่างๆ ที่ใช้ในการเลี้ยงหอยเป่าชื่อ *H. asinina* ที่ใช้ในการทดลองครั้งนี้เป็นเวลา 16 สัปดาห์

ตารางที่ 1 แสดงพิสัยของน้ำหนัก (กรัม) และความยาว (มิลลิเมตร) ของหอยเป่าชื่อ *H. asinina* ที่เลี้ยงด้วยสาหร่ายชนิดต่างๆ เมื่อเริ่มต้นและสิ้นสุดการทดลอง

	พิสัย				
	<i>G. salicornia</i>	<i>G. fisheri</i>	<i>Acanthophora</i>	<i>Sargassum</i>	<i>Enteromorpha</i>
เริ่มต้นการทดลอง					
น้ำหนัก (กรัม)	0.67	0.51	0.67	0.55	0.60
ความยาวเปลือก (มม)	4.63	5.03	4.67	4.87	4.85
สิ้นสุดการทดลอง					
น้ำหนัก (กรัม)	1.13	1.05	1.38	-	0.56
ความยาวเปลือก (มม)	8.07	6.83	7.39	-	5.54
อัตราการเจริญเติบโตต่อวัน					
น้ำหนัก (มิลลิกรัม/วัน)	3.82	4.78	4.42	-	-
ความยาวเปลือก (ไมโครเมตร/วัน)	29.31	26.53	31.19	-	-

ตารางที่ 2 ตารางแสดง น้ำหนักเฉลี่ย (กรัม) และความยาวเปลือกเฉลี่ย (มิลลิเมตร) และค่าเบี่ยงเบนมาตรฐานของหอยเป่าชื่อ *H. asinina* ที่เลี้ยงด้วยสาหร่าย ชนิดต่างๆ เป็นระยะเวลา 16 สัปดาห์

ขนาดเฉลี่ย ± ส่วนเบี่ยงเบนมาตรฐาน					
	สัปดาห์ที่				
	0	4	8	12	16
น้ำหนัก (กรัม)					
<i>G. salicornia</i>	0.47±0.17	0.51±1.19	0.66±0.26	0.77±0.31	0.90±0.41
<i>G. fisheri</i>	0.04±0.15	0.55±0.19	0.69±0.24	0.79±0.29	0.97±0.39
<i>Acanthophora</i>	0.50±0.18	0.64±0.22	0.75±0.28	0.93±0.37	0.99±0.39
<i>Sargassum</i>	0.48±0.16	0.43±0.15	0.36±0.11	0.44±0.19	0.43±0.17
<i>Enteromorpha</i>	0.47±0.17	0.30±0.09	0.28±0.07	0.28*	-
ความยาวเปลือก (มิลลิกรัม)					
<i>G. salicornia</i>	13.46±1.49	14.08±1.68	15.02±1.98	15.83±2.26	16.71±2.30
<i>G. fisheri</i>	13.58±1.55	14.34±1.68	15.20±0.26	16.00±1.98	16.55±2.20
<i>Acanthophora</i>	13.75±1.37	15.11±1.61	15.92±1.75	16.76±1.95	17.25±2.15
<i>Sargassum</i>	13.69±1.44	13.90±1.43	13.55±1.26	14.10±1.77	14.32±1.45
<i>Enteromorpha</i>	13.58±1.50	13.32±1.27	14.00±0.84	13.47*	-

* เหลือตัวอย่างเพียง 1 ตัว ทำให้ไม่สามารถหาค่าส่วนเบี่ยงเบนมาตรฐานได้

ตารางที่ 3 อัตราการเพิ่มของน้ำหนักและความยาว (เปอร์เซ็นต์) ของหอยเป่าชื่อ *H. asinina* ที่เลี้ยงด้วยสาหร่ายชนิดต่างๆ เป็นเวลา 16 สัปดาห์

อัตราการเพิ่มของขนาด (เปอร์เซ็นต์)					
	สัปดาห์ที่				
	0	๑	๒	12	16
น้ำหนัก					
<i>G. salicornia</i>	0.00	18.01	39.67	94.74	91.05
<i>G. fisheri</i>	0.00	25.82	58.47	80.67	122.36
<i>Acanthophora</i>	0.00	28.53	51.60	85.97	99.55
<i>Sargassum</i>	0.00	-10.53	-24.57	-8.46	-9.60
<i>Enteromorpha</i>	0.00	-36.82	-40.79	-40.26	-
ความยาวเปลือก					
<i>G. salicornia</i>	0.00	4.89	11.91	17.93	24.45
<i>G. fisheri</i>	0.00	5.58	11.90	17.80	21.88
<i>Acanthophora</i>	0.00	9.85	15.73	21.88	25.40
<i>Sargassum</i>	0.00	1.52	-1.02	2.98	4.65
<i>Enteromorpha</i>	0.00	-1.98	3.05	-0.83	-

ตารางที่ 4 อัตราการรอด (เปอร์เซ็นต์) ของหอยเป่าชื่อ *H. ovina* ที่เลี้ยงด้วยสาหร่ายต่างชนิดเป็นระยะเวลา 16 สัปดาห์

อัตราการรอด (เปอร์เซ็นต์)					
	สัปดาห์ที่				
	0	4	4	12	16
<i>G. salicornia</i>	100.00	100.00	98.33	98.33	93.33
<i>G. fisheri</i>	100.00	98.33	98.33	96.67	96.67
<i>Acanthophora</i>	100.00	96.67	95.00	95.00	95.00
<i>Sargassum</i>	100.00	93.33	76.67	45.00	33.33
<i>Enteromorpha</i>	100.00	61.67	13.33	3.33	0.00

ตารางที่ 5 น้ำหนักหอยที่ได้เมื่อสิ้นสุดการทดลอง (กรัม) น้ำหนักเปียกและแห้งของสาหร่ายชนิดต่างๆที่หอยกินตลอดระยะเวลาของการทดลอง (กรัม) อัตราการแลกเปลี่ยนอาหารเป็นเนื้อ และอัตราการกินอาหารต่อวัน (มิลลิกรัมต่อวัน) ของหอยเป่าชื่อ *H. asinina* ในระยะเวลา 16 สัปดาห์ของการทดลอง

	<i>G. salicornia</i>	<i>G. fisheri</i>	<i>Acanthophora</i>
น้ำหนักทั้งหมดที่ได้เมื่อสิ้นสุดการทดลอง (กรัม)	11.05	14.12	13.75
น้ำหนักแห้งของสาหร่ายที่หอยกินเป็นอาหาร (กรัม)	43.69	50.82	38.71
น้ำหนักเปียกของสาหร่ายที่หอยกินเป็นอาหาร (กรัม)	351.51	256.54	221.07
อัตราแลกเปลี่ยนอาหารเป็นเนื้อ (เมื่อคิดจากน้ำหนักเปียกของสาหร่าย)	31.81	18.17	16.08
อัตราแลกเปลี่ยนอาหารเป็นเนื้อ (เมื่อคิดจากน้ำหนักแห้งของสาหร่าย)	3.95	3.60	2.79
อัตราการกินอาหารต่อวัน (กรัม/วัน/ตัว)	0.39	0.45	0.35

ตารางที่ 6 แสดงองค์ประกอบทางโภชนาการของสาหร่ายชนิดต่างๆ ที่ใช้เป็นอาหารของหอยเป่าชื่อ *H. asinina* ในระยะเวลา 16 สัปดาห์ของการทดลอง

องค์ประกอบทางโภชนาการ	เปอร์เซ็นต์				
	<i>G. salicornia</i>	<i>G. fisheri</i>	<i>Acanthophora</i>	<i>Sargassum</i>	<i>Enteromorpha</i>
โปรตีน	16.02	14.38	16.35	8.16	16.08
คาร์โบไฮเดรต	24.27	3.16	18.45	1.29	1.86
เส้นใย	8.14	38.15	15.18	40.12	28.77
ไขมัน	0.92	1.06	0.75	0.83	1.93
เถ้า	50.65	43.25	49.27	49.15	51.36
ความชื้น	87.57	80.19	82.49	79.15	81.78

24909 1

639.4432
 59431
 ๓.3

สรุปและอภิปรายผล

โดยทั่วไปหอยเป่าชื่อสามารถกินสาหร่ายใหญ่ได้หลายชนิด ทั้งสาหร่ายสี
แดง สีเขียว และสีน้ำตาล ขึ้นอยู่กับสาหร่ายที่มีอยู่ในบริเวณที่หอยเป่าชื่อชนิดนั้นๆ
อาศัยอยู่ (Parker et al. 1992) แต่ส่วนใหญ่พบว่าถ้ามีทางเลือกหอยเป่าชื่อจะเลือกกิน
สาหร่ายสีแดงก่อน (Shepherd and Steinberg 1992) ทั้งนี้อาจเนื่องมาจากลักษณะทาง
เคมี โครงสร้าง รสชาติ และคุณค่าทางอาหารของสาหร่ายสีแดง หอยเป่าชื่อของมาก
กว่าสาหร่ายสีน้ำตาลและสีเขียว ซึ่งเป็นปัจจัยที่ทำให้หอยเป่าชื่อชอบกินสาหร่ายสี
แดงมากกว่า (Sakata and Ina 1992) สำหรับในการทดลองครั้งนี้ก็พบว่าหอยเป่าชื่อ
H. asinina มีอัตราการกินสาหร่ายสีแดงมากกว่าสาหร่ายสีน้ำตาล และในกลุ่มของ
สาหร่ายสีแดงทั้งสามชนิดที่ทำการทดลอง ถึงแม้ว่าจากการทดสอบทางสถิติพบว่าให้
อัตราการเจริญเติบโตและอัตราการรอดไม่แตกต่างกัน แต่มีแนวโน้มว่าหอยเป่าชื่อที่
กิน *Acanthophora* sp. ให้อัตราการเจริญเติบโตสูงที่สุด และให้อัตราการแลกเปลี่ยน
อาหารเป็นเนื้อสูงที่สุดเมื่อเทียบกับ *G. salicornia* และ *G. fisheri* ส่วนสาหร่ายสี
น้ำตาล *Sargassum* sp. นั้นพบว่ามีลักษณะโครงสร้างค่อนข้างแข็งเมื่อเทียบกับ
สาหร่ายอีก 4 ชนิด พบว่าหอยมีการกินบ้างแต่น้อยมาก ทำให้อัตราการเจริญเติบโต
และอัตราการรอดมีน้อยเมื่อเทียบกับกลุ่มของสาหร่ายสีแดง แต่อย่างไรก็ตามพบว่า
หอยเป่าชื่อส่วนหนึ่งสามารถอยู่รอดได้ถึงวันสุดท้ายของการทดลอง สำหรับสาหร่าย
สีเขียว *Enteromorpha* sp. ถึงแม้ว่าองค์ประกอบทางโภชนาการไม่แตกต่างจาก
สาหร่าย สีแดง และโครงสร้างของเส้นสาหร่ายก็มีลักษณะอ่อนนุ่มก็มีความใกล้เคียง
เคียงกับสาหร่ายสีแดง แต่จากการสังเกตพบว่าลักษณะของ *Enteromorpha* sp. เป็น
เส้นยาวขนาดเล็กไม่มีการแตกกิ่งก้านออกไปเหมือนสาหร่ายสีแดง ดังนั้นหลังจาก
หอยเป่าชื่อกัดสาหร่ายแล้วสาหร่ายก็จะขาดเป็นเส้นเล็กๆหลุดลอยไปตามแรงหมุน
เวียนของน้ำที่เกิดจากหัวทรายที่ให้อากาศในตู้ ทำให้หอยไม่สามารถกินเป็นอาหาร
ได้ ทำให้หอยไม่สามารถมีอัตราการรอดได้ถึงวันสุดท้ายของการทดลอง แต่อย่าง

ไรก็ตามถ้าหอยสามารถกิน *Enteromorpha* sp. ได้ก็อาจจะให้อัตราการรอดและอัตราการเจริญใกล้เคียงกับสาหร่ายสีแดง เพราะคุณค่าทางโภชนาการและโครงสร้างแตกต่างจากสาหร่ายสีน้ำตาลและมีความใกล้เคียงกับสาหร่ายสีแดง

ในการทดลองครั้งนี้ถึงแสดงให้เห็นว่าหอยเป่าฮือ *H. asinina* มีแนวโน้มว่าชอบกินสาหร่ายสีแดงและยังให้อัตราการเจริญเติบโตดีกว่าสาหร่ายสีน้ำตาล แต่อย่างไรก็ตามยังมีสาหร่ายสีแดงอีกหลายชนิด เช่น *Acanthophora* และ *Gracilaria* ชนิดอื่นนอกเหนือจากที่ทำการทดลองในครั้งนี้ และสาหร่ายสีน้ำตาลบางชนิดที่มีโครงสร้างแข็งน้อยกว่า *Sargassum* sp. เช่น *Dictyota* sp. และ *Padina* sp. ซึ่งพบว่ามี ความหนาแน่นมากพอสมควรในบางฤดูกาล ที่ไม่สามารถหาได้ในการทดลองครั้งนี้ น่าจะได้มีการศึกษาเพื่อทำการเปรียบเทียบต่อไป เพื่อเป็นพื้นฐานในการพัฒนาอาหารสำหรับหอยเป่าฮือต่อไปในอนาคต

เอกสารอ้างอิง

- ธานีรินทร์ สิงห์ไกรวรรณ. 2532ก. การทดลองเพาะและอนุบาลหอยเป่าฮื้อ (*Haliotis asinina*). เอกสารทางวิชาการฉบับที่ 21, ศูนย์พัฒนาการประมงทะเลฝั่งตะวันออก กองประมงทะเล, กระทรวงเกษตรและสหกรณ์. 26 หน้า.
- ธานีรินทร์ สิงห์ไกรวรรณ. 2532ข. เทคนิคบางประการในการเพาะเลี้ยงหอยเป่าฮื้อ (*Haliotis asinina*). เอกสารเผยแพร่ฉบับที่ 1, ศูนย์พัฒนาการประมงทะเลฝั่งตะวันออก กองประมงทะเล, กระทรวงเกษตรและสหกรณ์. 17 หน้า.
- ธานีรินทร์ สิงห์ไกรวรรณ. 2534. การทดลองอาหารที่ใช้เลี้ยงลูกหอยเป่าฮื้อ (*Haliotis asinina*). เอกสารทางวิชาการฉบับที่ 29, ศูนย์พัฒนาการประมงทะเลฝั่งตะวันออก, กองประมงทะเล, กระทรวงเกษตรและสหกรณ์. 20 หน้า.
- สิริ ทุกษ์วินาศม วชิระ เหล็กนิ่ม, เยาวนิตย์ ดนยดล, ยงยุทธ ปรีดาศัพท์บุตร และ เพิ่มศักดิ์ เฟิงมาก. 2529. ผลการสำรวจชนิดและการแพร่กระจายของหอยโข่งทะเล (*Haliotis asinina*) ในเขตจังหวัดสุราษฎร์ธานี, นครศรีธรรมราช และสงขลา. เอกสารเผยแพร่ฉบับที่ 1, สถาบันเพาะเลี้ยงสัตว์น้ำชายฝั่ง จังหวัดสงขลา, กองเพาะเลี้ยงสัตว์น้ำชายฝั่ง, กรมประมง, กระทรวงเกษตรและสหกรณ์. 16 หน้า.
- อนุวัติ นทีวัฒนา และ ยอห์น ฮิลลิแบรก. 2529. การสำรวจชนิดหอยโข่งทะเลบริเวณเกาะภูเก็ตและความเป็นไปได้ในการเพาะเลี้ยงหอยโข่งทะเลในประเทศไทย. วารสารการประมง 36:177-190.

- Hahn, K.O. Introduction. In: K.O. Hahn (Editor), Handbook of Culture of Abalone and Other Marine Gastropods. CRC Press, INC. Boca Raton, Florida. 3-6.
- Hahn, K.O. Nutrition and growth of abalone. In: K.O. Hahn (Editor), Handbook of Culture of Abalone and Other Marine Gastropods. CRC Press, INC. Boca Raton, Florida. 135-156.
- Hooker, N. and D.E. Morse. 1985. Abalone: The emerging development of commercial cultivation in the United States. In: J.V. Huner and E.E. Brown (Editors), Crustacean and Mollusk Aquaculture in United States, AVI Publishing Co. Westport, Connecticut. 635-413.
- Ino, T. 1980. Fisheries in Japan, Abalone and Oyster. Japan Marine Products Photo Materials Assoc., Tokyo
- LaTouche, B. and K. Moylan and W. Twomey. 1993. Abalone on-growing manual. Aquaculture Explained No. 14, BIM, Dublin. 39 pp.
- Lindberg, D.R. 1992. Evolution, distribution and systematics of Haliotidae. In: S.A. Shepherd, M.J. Tegner and S.A. Guzman del Proo (Editors), Abalone of the World, Biology, Fisheries and Culture. Fishing News Books, Oxford, pp. 3-18.
- Norman-Boudreau, K. 1988. Abalone nutrition and the potential role of purified diets. J. Shellfish Res., 7:564.

- Parker, D.O., P.L. Haaker and H.A. Hogstad. 1992. Case histories for three species of California abalone, *Haliotis corrugata*, *H. fulgens* and *H. cracheodii*. In: S.A. Shepherd, M.J. Tegner and S.A. Guzman dell Proo (Editors), Abalone of the World, Biology, Fiheries and Culture. Fishing News Books, Oxford, 384-394.
- Sakata, K. and K. Ina. 1992. Algal feeding stimulants for abalone. In: S.A. Shepherd, M.J. Tegner and S.A. Guzman dell Proo (Editors), Abalone of the World, Biology, Fiheries and Culture. Fishing News Books, Oxford,
- Shepherd, S.A. and P.D. Steinberg. 1992. Food Preferences of the three Australian abalone species with a review of the algal food of abalone. In: S.A. Shepherd, M.J. Tegner and S.A. Guzman dell Proo (Editors), Abalone of the World, Biology, Fiheries and Culture. Fishing News Books, Oxford, 169-181.
- Shepherd, S.A., M.J. Tegner and S.A. Guzman del Proo. 1992. Abalone of the World, Biology, Fisheries and Culture. Fishing News Books, Oxford, pp. ix-x.
- Shepherd, S.A. and L.D. Brown. 1993. What is an abalone stock: Implications for the role of refugia in conservation. *Can. J. Fish. Aquat. Sci.*, 50:2001-2009.
- Sinhagraiwan, T. and M. Doi. 1993. Seed production and culture of a tropical abalone, *Haiotis asinina* Lin⁹. The Research Project of Fishery Resource Development in the Kingdom of Thailand. 32pp.
- Sluczanowski, P.R.1984. A management oriented model of an abalone fishery whose substocks are subject to pulse fishing. *Can. J. Fish. Aquat. Sci.*, 41:1008-1014.

Sungthong, S., V. Ingsrisawang, and S. Fujiwara. 1991 Study on the relative growth of abalone, *Haliotis asinina* Linn⁹, off Samet Island. Thai. Mar. Fish. Res. Bull., 2:15-20.

Tantanasiriwong, R. 1978. An Illustrated Checklist of Marine shelled Gastropoda from Phuket Island, Adjacent Mainland and offshore island, Western Peninsular Thailand. PMBC Res. Bull, 21-22 pp.